

HAUPTKATALOG

- 1 Elektronik im Schaltschrank
- 2 Schnittstellen
- 3 Anschlusstechnik
- 4 I/O-Systeme

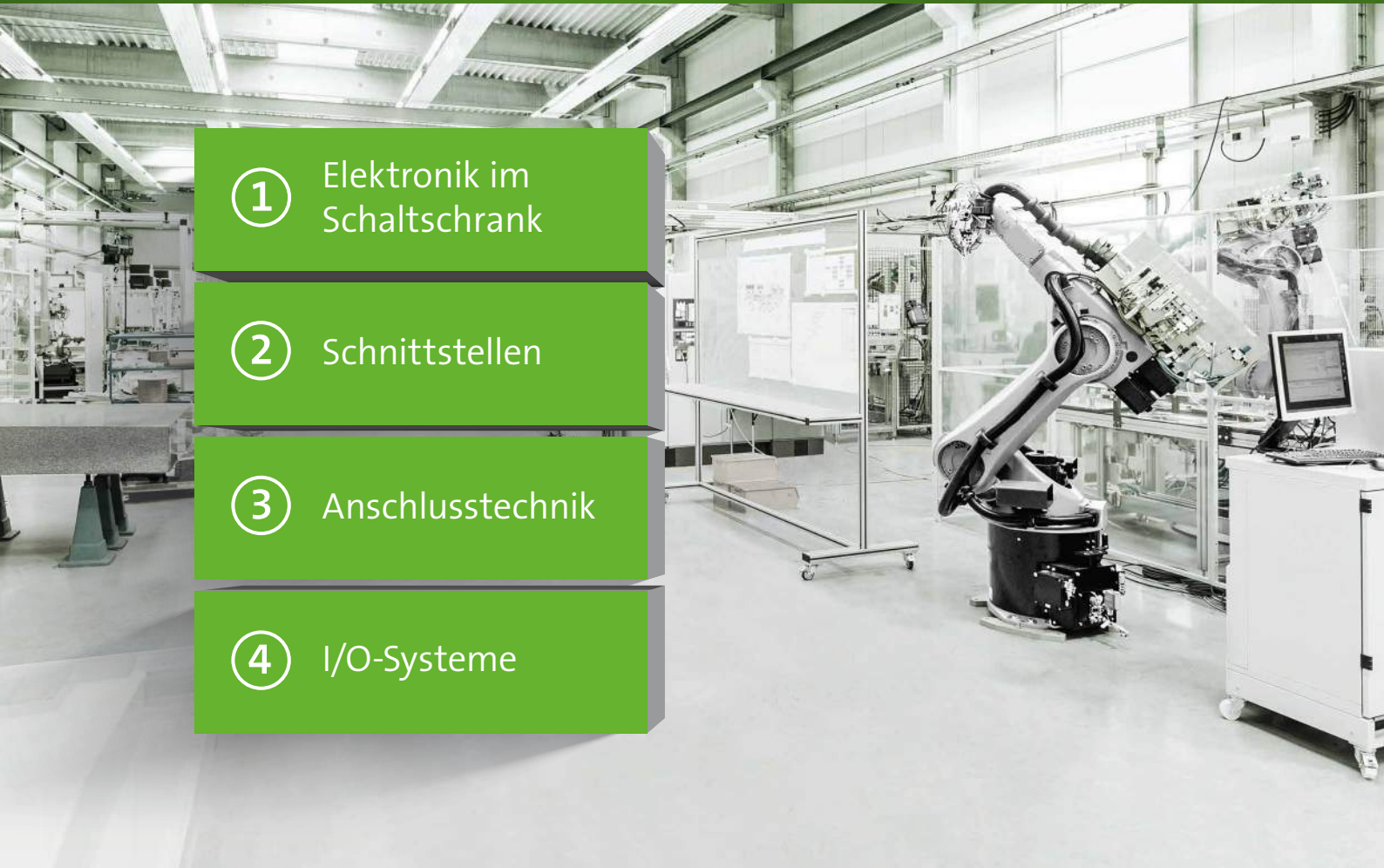

HAUPTKATALOG

Anmerkungen:

Mit der Herausgabe des aktuellen Hauptkataloges erlöschen sämtliche Angaben vorangegangener Prospekte/Kataloge.

Enthaltene Abbildungen, Zeichnungen, Gewichts-, Maß-, Leistungs- oder sonstige Angaben sind nur verbindlich, soweit ausdrücklich vereinbart. Änderungen und Abweichungen bleiben Murrelektronik vorbehalten. Der Kunde ist für die von ihm vorgesehene Verwendung der bestellten Bauteile oder Geräte selbst verantwortlich.

Die im Katalog enthaltenen Angaben wurden mit der größtmöglichen Sorgfalt erarbeitet. Für Richtigkeit, Vollständigkeit und Aktualität ist die Haftung auf grobes Verschulden begrenzt.

1. Ausgabe: Januar 2019

Art.-No.: 9800001

Murrelektronik GmbH,
Falkenstr. 3, D-71570 Oppenweiler

www.murrelektronik.com

überreicht durch:

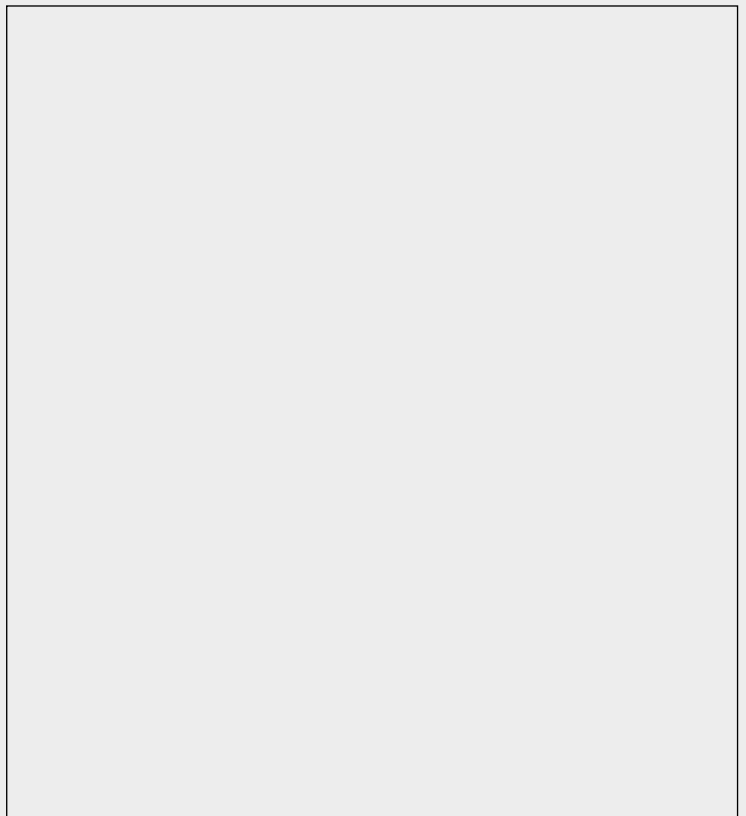

MURRELEKTRONIK ÜBERNIMMT VERANTWORTUNG...



Wir übernehmen Verantwortung für die Natur und achten auf den Schutz der Umwelt. Deshalb drucken wir unseren Katalog auf Naturpapier. Das kommt ohne Lösungsmittel sowie ohne Chlor aus und schont die Umwelt. Wir binden auch unsere Lieferantenkette in einen umweltschonenden Produktionsprozess ein.

Dieses verantwortungsbewusste Handeln haben wir in unseren Unternehmensgrundsätzen festgehalten.



1

ELEKTRONIK IM SCHALTSCHRANK

- 1.1 Transformatoren / Trafonetzgeräte
- 1.2 Schaltnetzteile
- 1.3 USV-Systeme / Puffer- / Redundanzmodule
- 1.4 Intelligente Stromverteilung
- 1.5 Wandler / Gleichrichter
- 1.6 Schaltschranksteckdosen
- 1.7 Netzentstörfilter
- 1.8 EMV-Entstörmodule
- 1.9 Relais / Sicherheitsrelais
- 1.10 Optokoppler / Halbleiter
- 1.11 Switches
- 1.12 Aktive Interfacetechnik
- 1.13 Passive Interfacetechnik
- 1.14 Steckkartenträger / Steuerungsbausteine



2

SCHNITTSTELLEN

- 2.1 Frontplattenschnittstellen
- 2.2 Schaltschrankankopplungen / Kabeldurchführungen
- 2.3 Hybridfeldbusankopplungen
- 2.4 Leuchtelemente
- 2.5 Befehlsgeräte
- 2.6 Modulare Stecksysteme (Modlink Vario)
- 2.7 Schwere Steckverbinder (Modlink Heavy)



3

ANSCHLUSSTECHNIK

- 3.1 Rundsteckverbinder M8
- 3.2 Rundsteckverbinder M12
- 3.3 T-Stücke M8, M12, 7/8"
- 3.4 Flanschsteckverbinder
- 3.5 Rundsteckverbinder MQ12
- 3.6 Steckverbinder für Feldbustechnik
- 3.7 Steckverbinder für Food & Beverage
- 3.8 Mobile Applications
- 3.9 Rundsteckverbinder M23
- 3.10 Rundsteckverbinder Power
- 3.11 TPE Serie – Der nordamerikanische Standard
- 3.12 Ventilstecker
- 3.13 Technischer Anhang Leitungen



4

I/O-SYSTEME

- 4.1 Cube67
- 4.2 Cube20
- 4.3 Cube20S
- 4.4 MVK Metall
- 4.5 SOLID67
- 4.6 Impact67
- 4.7 IO-Link Devices
- 4.8 MASI Schaltschrank
- 4.9 MASI Feldinstallation
- 4.10 MASI Installationstechnik
- 4.11 Verteilersysteme M8
- 4.12 Verteilersysteme M12 (Metall)
- 4.13 Verteilersysteme M12 (Kunststoff)





**26 NIEDERLASSUNGEN
UND 5 PRODUKTIONSWERKE**

Oppenweiler
Produktion Feldbussysteme,

Stollberg im Erzgebirge
Produktion Steckverbinder

Stod, Tschechien
Produktion Stromversorgungssysteme, Interfaceprodukte, Feldbussysteme und Steckverbinder

Shanghai, China
Produktion für den asiatischen Markt



**STAY CONNECTED – WELTWEIT AUF ALLEN
KONTINENTEN VERTRETEN**

Firmengründung 1975
durch Franz Hafner

Mit über 2.700 Mitarbeitern,
davon über 250 im Außendienst
und im Customer Service Center

Murrelektronik legt Wert auf kompetente Ausbildung und bietet jedes Jahr Ausbildungsstellen im technischen und kaufmännischen Bereich oder in der Logistik



MURRELEKTRONIK ZAHLEN & FAKTEN

Atlanta, USA
Produktion Steckverbinder



MURRELEKTRONIK IST IHR STARKER PARTNER

- mit über 65.000 Artikeln, die Sie bequem auch im Onlineshop bestellen können
- untergliedert in vier Produktfelder:
 - **Elektronik im Schaltschrank**
 - **Schnittstellen**
 - **Anschlusstechnik**
 - **I/O-Systeme**
- für Branchen und Marktsegmente, wie z. B.:
 - **Werkzeugmaschinenbau**
 - **Maschinen- und Anlagenbau**
 - **Montage- und Handlingtechnik**
 - **Nahrungsmittelmaschinen**
 - **Automobilindustrie**
 - **Lager und Logistik**
 - **Robotik**
- gegründet im Jahre 1975 in Oppenweiler
- Unternehmen in Familienbesitz



KUNDENNÄHE
DURCH FACH-
KUNDIGE UND
INDIVIDUELLE
BERATUNG
VOR ORT

MURRELEKTRONIK BIETET GELDWERTE VORTEILE

- über 250 Mitarbeiter im Außendienst
- Vor-Ort-Support
- 5 internationale Lagerorte
- 1 Mio. Artikel auf Lager

- Murrelektronik Express Service

mex

Das Plus an Service.

MURRELEKTRONIK IHRE VORTEILE



Internationale Zulassungen
für den flexiblen Einsatz
weltweit



MURRELEKTRONIK QUALITÄT



MURRELEKTRONIK BEDEUTET QUALITÄT

- eigenes Prüfzentrum und EMV-Labor für geprüfte und akkreditierte Produkte
- fachkundige und individuelle Vor-Ort-Beratung und Betreuung
- keine Verwendung von gesundheitsgefährdenden Materialien
- Umsetzung der RoHS-Bestimmungen
- erstklassige Entwicklungs- und Fertigungsqualität
- systematisches und nachhaltiges Qualitätsmanagement nach DIN EN ISO 9001

Geprüft und akkreditiert:
Im eigenen Prüfzentrum
und EMV-Labor



Dauerversuche mit
extremen Betriebs-
bedingungen



Produkt-Prüfungen
bereits im frühen
Projektstadium



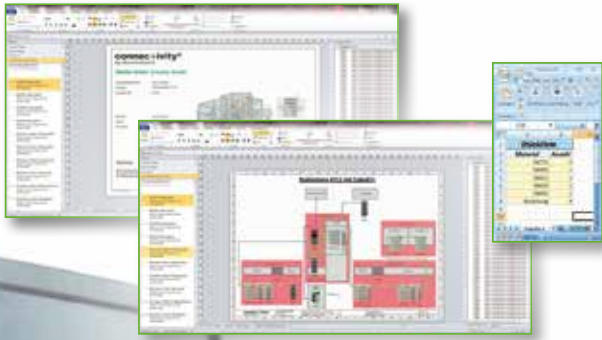

connect+ivity®
by Murrelektronik

**DAS RÜCKGRAT IHRER MASCHINEN-
UND ANLAGENAUTOMATION**

1

BESTANDSAUFNAHME

- Analyse vor Ort
- Austausch der Basis-Dokumentation
- Diskussion über Ist-Zustand

3

VARIANTENAUSWAHL

- Übersicht der Konzeption
- Analyse von Vor- und Nachteilen
- Stücklisten

2

KONZEPTERSTELLUNG

- kundenspezifische Bedürfnisse
- branchentypische Anforderungen
- mehrere Konzept-Varianten

4

PROJEKTBEGLEITUNG

- Eplan- und CAD-Daten
- elektronische Katalogdaten (BMEcat)
- Unterstützung bei der Inbetriebnahme

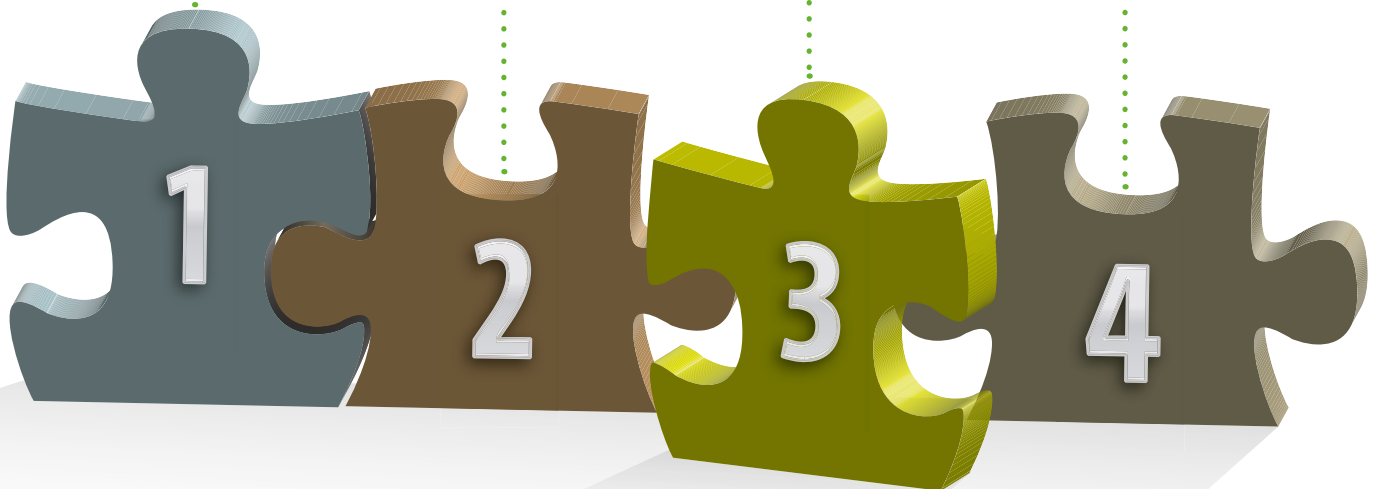

CONNECTIVITY BY MURRELEKTRONIK

CONNECTIVITY HEISST INDIVIDUELLE BERATUNG

- optimale Beratung für mehr Wettbewerbsfähigkeit
- deutliche Entlastung Ihres Budgets
- Optimierung Ihrer Maschinen- und Anlageninstallation
- kompetentes, speziell geschultes Personal
- individuelle Systemlösungen
- durchgehend aus einer Hand

SYSTEMBERATUNG MIT DER CONNECTIVITY CITY

Über die Branchenübersicht
in Ihre Anwendung...



... und zum passenden
Produkt.

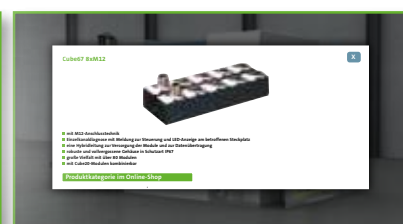

MURRELEKTRONIK IST WELTWEIT AUF ALLEN KONTINENTEN VERTRETEN



GERMANY

Murrelektronik GmbH
Falkenstraße 3
D-71570 Oppenweiler
Phone +49 7191 47-0
Fax +49 7191 47-491000
info@murrelektronik.de
www.murrelektronik.de



ARGENTINA

NAKASE SRL
ventas@nakase.com
www.nakase.com.ar



AUSTRALIA

Sick Pty. Ltd.
sales@sick.com.au
www.sick.com.au



AUSTRIA

Murrelektronik GmbH Austria
info@murrelektronik.at
www.murrelektronik.at



BELGIUM

Murrelektronik B.V.B.A.
info@murrelektronik.be
www.murrelektronik.be



BRAZIL

Murrelektronik do Brasil
Indústria e Comércio Ltda.
info@murrelektronik.com.br
www.murrelektronik.com.br



BOSNIA HERZEGOVINA

Murrelektronik GmbH Austria
info@murrelektronik.at
www.murrelektronik.at



BULGARIA

Murrelektronik GmbH Austria
info@murrelektronik.at
www.murrelektronik.at



CANADA

Murrelektronik Canada
info@murrelektronik.ca
www.murrelektronik.ca



CHILE

Electrónica Rhomberg Ltda.
info@rhomberg.cl
www.rhomberg.cl



CHINA

Murrelektronik Components Co. Ltd.
info@murrelektronik.com.cn
www.murrelektronik.com.cn



CROATIA

Murrelektronik GmbH Austria
info@murrelektronik.at
www.murrelektronik.at



CZECH REPUBLIC

Murrelektronik CZ spol. s.r.o.
info@murrelektronik.cz
www.murrelektronik.cz



DENMARK

Murrelektronik ApS
info@murrelektronik.dk
www.murrelektronik.dk



EGYPT

DANA Import & Export
usama@dana-egy.com
www.murrelektronik.com/en



FINLAND

Murrelektronik Power Oy
info@murrelektronik.fi
www.murrelektronik.fi



FRANCE

Murrelektronik S.A.S.
info@murrelektronik.fr
www.murrelektronik.fr



GREAT BRITAIN

Murrelektronik Ltd.
info@murrelektronik.co.uk
www.murrelektronik.uk



HUNGARY

Murrelektronik Kft.
info@murrelektronik.hu
www.murrelektronik.hu



ISLAND

Reykjafell hf
reykjafell@reykjafell.is
www.reykjafell.is



INDIA

Murrelektronik Pvt. Ltd.
info@murrelektronik.in
www.murrelektronik.in



INDONESIA

Murr Asia-Pacific Pte. Ltd.
sales@murrelektronik.sg
www.murrelektronik.sg



IRAN

Shahin Power and Industry Co.
info@shahin-co.ir
www.shahin-co.ir



ISRAEL

O.M.S.T Marketing & Import Ltd.
miki@omst.co.il
www.omst.co.il



ISRAEL

Ancitech Ltd.
info@ancitech.com
www.ancitech.com



ITALY

Murrelektronik S.r.l.
info@murrelektronik.it
www.murrelektronik.it



JAPAN

K.MECS Co., Ltd.
info@murrelektronik.jp
www.murrelektronik.jp



KENYA

Profa-Tech Ltd.
info@profa-tech.com
www.profa-tech.com



LEBANON

Praucs
fouad.riachy@praucs.com
www.praucs.com



MALAYSIA

Murr Asia-Pacific Pte. Ltd.
sales@murrelektronik.sg
www.murrelektronik.sg



MALTA

AIM Enterprises Ltd.
info@aim.com.mt
www.aim.com.mt

MURRELEKTRONIK WELTWEIT VERTRETEN

**MEXICO**

Murrelektronik Inc.
mluque@murrinc.com
www.murrinc.com

**NETHERLANDS**

Murrelektronik B.V.
sales@murrelektronik.nl
www.murrelektronik.nl

**NEW ZEALAND**

Sick Pty. Ltd.
sales@sick.co.nz
www.sick.co.nz

**NORWAY**

Murrelektronik A.S.
post@murrelektronik.no
www.murrelektronik.no

**PAKISTAN**

Overseas Enterprises
info@oe.com.pk
rehan_k@oe.com.pk
www.oe.com.pk

**PERU**

Techpro SAC
techpro.peru@techprocorp.net
www.techprocorp.net

**POLAND**

Murrelektronik Sp. z o.o.
info@murrelektronik.pl
www.murrelektronik.pl

**PORTUGAL**

F.Fonseca S.A.
ffonseca@ffonseca.com
www.ffonseca.com

**ROMANIA**

Murrelektronik GmbH Austria
info@murrelektronik.at
www.murrelektronik.at

**RUSSIA**

Murrelektronik GmbH
info@murrelektronik.com
www.murrelektronik.ru

**SERBIA**

Murrelektronik GmbH Austria
info@murrelektronik.at
www.murrelektronik.at

**SINGAPORE**

Murr Asia-Pacific Pte. Ltd.
sales@murrelektronik.sg
www.murrelektronik.sg

**SLOVAKIA**

Murrelektronik Slovakia s.r.o.
info@murrelektronik.sk
www.murrelektronik.sk

**SLOVENIA**

Murrelektronik GmbH Austria
info@murrelektronik.at
www.murrelektronik.at

**SPAIN**

Murrelektronik Spain S.L.U.
ventas@murrelektronik.es
www.murrelektronik.es

**SOUTH AFRICA**

Rubicon Electrical
and Automation
eldred@rubiconsa.com
www.rubiconsa.com

**SOUTH KOREA**

Murrelektronik Korea Ltd.
sales@murrelektronik.kr
www.murrelektronik.kr

**SRI LANKA**

Sim Lanka (Pvt) Ltd.
info@simlanka.com
www.simlanka.com

**SWEDEN**

Murrelektronik AB
info@murrelektronik.se
www.murrelektronik.se

**SWITZERLAND**

Murrelektronik AG
info@murrelektronik.ch
www.murrelektronik.ch

**TAIWAN**

Lintronix Co. Ltd.
info@lintronix.com.tw
www.lintronix.com.tw

**THAILAND**

Maxtech Control Co., Ltd.
info@maxtechcontrol.co.th
www.maxtechcontrol.co.th

**TURKEY**

Murr Elektronik San. ve Tic. Ltd. Sti
info@murrelektronik.com.tr
www.murrelektronik.com.tr

**UNITED ARAB EMIRATES**

King Power Electrical Accessories Trading
kpower@eim.ae
www.kingpowerelectrical.ae

**USA**

Murrelektronik Inc.
2info@murrinc.com
www.murrinc.com

**VIETNAM**

OMINA Industrial Automation J.S.C
inquiry@omina.com.vn
www.omina.com.vn



1

ELEKTRONIK IM SCHALTSCHRANK

1

ELEKTRONIK IM SCHALTSCHRANK

Transformatoren / Trafonetzgeräte		1.1
Schaltnetzteile		1.2
USV-Systeme / Puffer- / Redundanzmodule		1.3
Intelligente Stromverteilung		1.4
Wandler / Gleichrichter		1.5
Schaltschranksteckdosen	<i>Eine Übersicht über diese Produktreihe finden Sie in unserem Onlineshop</i>	1.6
Netzentstörfilter		1.7
EMV-Entstörmodule		1.8
Relais / Sicherheitsrelais		1.9
Optokoppler / Halbleiter		1.10
Switches		1.11
Aktive Interfacetechnik	<i>Eine Übersicht über diese Produktreihe finden Sie in unserem Onlineshop</i>	1.12
Passive Interfacetechnik	<i>Eine Übersicht über diese Produktreihe finden Sie in unserem Onlineshop</i>	1.13
Steckkartenträger / Steuerungsbausteine	<i>Eine Übersicht über diese Produktreihe finden Sie in unserem Onlineshop</i>	1.14

TRANSFORMATOREN / TRAFONETZGERÄTE

- Zulassungen für den Weltmarkt
- Flexibel und universell
- Kundenspezifische Lösungen

MTS, MST, ODER MTL – FÜR JEDE ANWENDUNG DEN RICHTIGEN TRANSFORMATOR

Unterschiedliche Situationen erfordern unterschiedliche Spannungen. Entsprechend flexibel müssen Transformatoren sein. Das Angebot von Murrelektronik bietet diese Flexibilität.

Egal, ob Trenn-, Steuer- oder Sicherheitstransformator – es findet sich die richtige Lösung für jeden Anwendungsfall. Dabei arbeiten die Murrelektronik-Transformatoren zuverlässig und sicher. Zulassungen und Spannungen ermöglichen den weltweiten Einsatz.

TRAFONETZGERÄTE BIETEN SOLIDE BASISFUNKTIONALITÄT

Trafonetzgeräte trennen Ein- und Ausgänge galvanisch. Sie setzen Netzspannungen in Schutzkleinspannungen um. Die Elektronikeinheit richtet diese gleich und siebt sie.

Trafonetzgeräte arbeiten mit der Netzfrequenz 50/60 Hz. Ihr träges Verhalten verhindert, dass Spannungsspitzen von der Netzseite an den Ausgang weitergegeben werden und die nachfolgende Peripherie beeinflussen.

Für die problemlose Montage der Geräte werden Fußwinkel mit „Schlüsseloch“ verwendet. Diese Ausführung lässt eine einfache, hängende Montage zu. Bis 5 A sind optional Varianten für Tragschienenmontage erhältlich.

Transformatoren



MTS – Isolationsklasse T 40/B

- Nennleistung: 40...250 VA
- Eingangsspannung: 230, 400 V AC oder Multispannung (± 15 V AC)
- Ausgangsspannung: 24 V AC oder 230 V AC
- Umgebungstemperatur: 40 °C

Seite 1.1.1



MST – Isolationsklasse T 40/B

- Nennleistung: 320...1000 VA
- Eingangsspannung: 230, 400 V AC oder Multispannung
- Ausgangsspannung: 24 V AC oder 230 V AC
- Umgebungstemperatur: 40 °C

Seite 1.1.4



MTL – Isolationsklasse T 60/B

- Nennleistung: 25...2500 VA
- Eingangsspannung: 230/400 V AC ± 15 V AC
- Ausgangsspannung: 2 x 24 V AC oder 2 x 115 V AC
- Umgebungstemperatur: 60 °C

Seite 1.1.7

Trafonetzgeräte – ein-/zweiphasig, gesiebt



MEN

- Eingangsspannung: 115/230 V AC und 230/400 V AC
±15 V AC umklemmbar
- Ausgangsspannung: 24 V DC SELV
- Ausgangsstrom: 1.0/2.5/5/7.5/10/15/20 A

Seite 1.1.8



MTPS

- Eingangsspannung: 230/400 V AC
±15 V AC umklemmbar
- Ausgangsspannung: 24 V DC SELV
- Ausgangsstrom: 0.5/1/2/4/6/10 A

Seite 1.1.12

Trafonetzgeräte – dreiphasig, gesiebt



MPL

- Eingangsspannung: 3 × 400 V AC ±5% umklemmbar
3 × 208...520 V AC
- Ausgangsspannung: 24 V DC SELV
- Ausgangsstrom: 5...60 A

Seite 1.1.13

TRANSFORMATOREN / TRAFONETZGERÄTE

1-/2-phasig

– INPUT: 230/400 V AC

– Isolationsklasse T 40/B

Zulassungen: 

MTS

OUTPUT: 230 V AC
Schraubklemmen



MTS

OUTPUT: 230 V AC
Federkraftklemmen

MTS

OUTPUT: 24 V AC
Schraubklemmen

MTS

OUTPUT: 24 V AC
Federkraftklemmen

Schaltbild

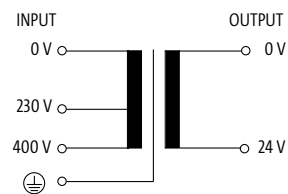
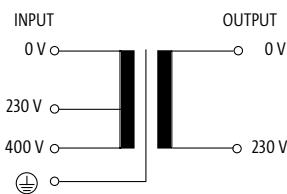

Bestelldaten	HxBxT/kg	Art-Nr.	HxBxT/kg	Art-Nr.	HxBxT/kg	Art-Nr.	HxBxT/kg	Art-Nr.
40 VA	79x78x93/0.8	86346	79x78x93/0.8	6686346	79x78x93/0.8	86340	79x78x93/0.8	6686340
63 VA	79x78x93/1.2	86347	79x78x93/1.2	6686347	79x78x93/1.2	86341	79x78x93/1.2	6686341
100 VA	86x84x98/2.0 – GL	86348	86x84x98/2.0	6686348	86x84x98/2.0 – GL	86342	86x84x98/2.0	6686342
160 VA	101x96x106/2.7 – GL	86349	101x96x106/2.7	6686349	101x96x106/2.7 – GL	86343	101x96x106/2.7	6686343
250 VA	102x96x108/3.5 – GL	86351	102x96x108/3.5	6686351	102x96x108/3.5 – GL	86345	102x96x108/3.5	6686345

Eingang	
Eingangsspannung	230/400 V AC
Frequenz	50...60 Hz
Ausgang	
Ausgangsspannung	230 V AC 24 V AC (SELV)
Ausgangsleistung	40 VA
Allgemeine Daten	
Prüf-Isolationsspannung	4 kV (prim./sec.)
Normen	EN 61558-1, EN 61558-2-4, EN 62041 category 0 EN 61558-1, EN 61558-2-6, EN 62041 category 0
Befestigungsart	Langlochbefestigung und schnappbar auf Tragschiene TH35 (EN 60715)
Temperaturbereich	-20...+40 °C (Lagertemperatur -40...+80 °C)
Maßskizze	

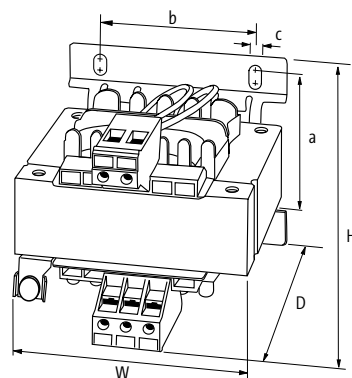

Hinweis

GL-Zulassung ab 100 VA und mit Schraubklemmen.

TRANSFORMATOREN / TRAFONETZGERÄTE

1-/2-phasig

– INPUT: 230/400 ±15 V AC

– Isolationsklasse T 40/B

Zulassungen:  



Schaltbild

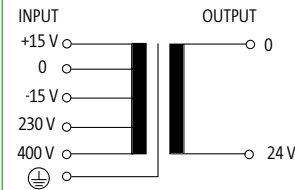
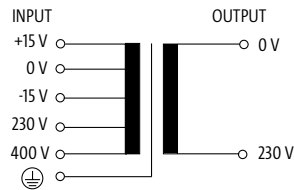

Bestelldaten	HxBxT/kg	Art-Nr.	HxBxT/kg	Art-Nr.	HxBxT/kg	Art-Nr.	HxBxT/kg	Art-Nr.
40 VA	79x78x93/0.8	86366	79x78x93/0.8	6686366	79x78x93/0.8	86360	79x78x93/0.8	6686360
63 VA	79x78x93/1.2	86367	79x78x93/1.2	6686367	79x78x93/1.2	86361	79x78x93/1.2	6686361
100 VA	86x84x98/2.0 – GL	86368	86x84x98/2.0	6686368	86x84x98/2.0 – GL	86362	86x84x98/2.0	6686362
160 VA	101x96x106/2.7 – GL	86369	101x96x106/2.7	6686369	101x96x106/2.7 – GL	86363	101x96x106/2.7	6686363
250 VA	102x96x108/3.5 – GL	86371	102x96x108/3.5	6686371	102x96x108/3.5 – GL	86365	102x96x108/3.5	6686365

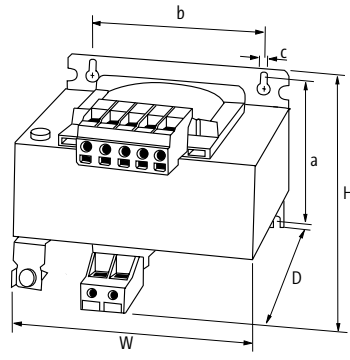
Eingang	Eingangsspannung 230/400 ±15 V AC	
Frequenz	50..60 Hz	
Ausgang	Ausgangsspannung 230 V AC / 24 V AC (SELV)	
Ausgangsleistung	40 VA	
Allgemeine Daten	Normen EN 61558-1, EN 61558-2-4, EN 62041 category 0 / EN 61558-1, EN 61558-2-6, EN 62041 category 0	
Prüf-Isolationsspannung	4 kV (prim./sec.)	
Befestigungsart	Langlochbefestigung und schnappbar auf Tragschiene TH35 (EN 60715)	
Temperaturbereich	-20...+40 °C (Lagertemperatur -40...+80 °C)	
Maßskizze		

Hinweis	GL-Zulassung ab 100 VA und mit Schraubklemmen.
---------	------------------------------------------------

TRANSFORMATOREN / TRAFONETZGERÄTE

1-/2-phasig

– INPUT: 208...550 V AC

– Isolationsklasse T 40/B

Zulassungen: 

MTS Multi

OUTPUT: 1 x 230, 1 x 115, 2 x 115 V AC
Schraubklemmen



Schaltbild

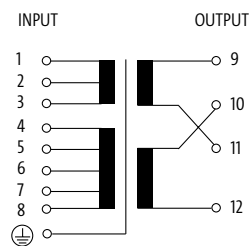

Bestelldaten	HxBxT/kg	Art-Nr.
25 VA	90x78x102/0.7	86140
40 VA	88x78x93/1.1	86141
63 VA	97x78x93/1.4	86142
100 VA	105x84x98/2.0 – GL	86143
160 VA	101x96x106/2.7 – GL	86144

Eingang	
Eingangsspannung	208, 230, 380, 400, 420, 440, 460, 480, 500, 525, 550 V AC
Frequenz	50...60 Hz

Ausgang	
Ausgangsspannung	1 x 230, 1 x 115, 2 x 115 V AC
Ausgangsleistung	25 VA

Allgemeine Daten	
Normen	EN 61558-1, EN 61558-2-4, EN 62041 category 0
Prüf-Isolationsspannung	4 kV (prim./sec.)
Befestigungsart	Langlochbefestigung und schnappbar auf Tragschiene TH35 (EN 60715)
Temperaturbereich	-20...+40 °C (Lagertemperatur -20...+80 °C)

Maßskizze

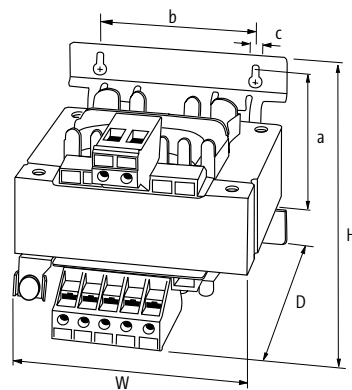

Hinweis

GL-Zulassung ab 100 VA und mit Schraubklemmen.

TRANSFORMATOREN / TRAFONETZGERÄTE

1-/2-phasig

– INPUT: 230/400 V AC

– Isolationsklasse T 40/B

Zulassungen:  

MST

OUTPUT: 230 V AC
Schraubklemmen



MST

OUTPUT: 230 V AC
Federkraftklemmen

MST

OUTPUT: 24 V AC
Schraubklemmen

MST

OUTPUT: 24 V AC
Federkraftklemmen

Schaltbild

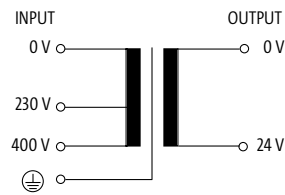
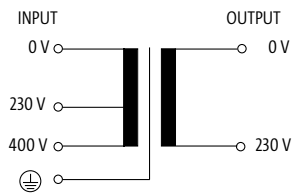

Bestelldaten	HxBxT/kg	Art-Nr.	HxBxT/kg	Art-Nr.	HxBxT/kg	Art-Nr.	HxBxT/kg	Art-Nr.
320 VA	92x120x122/4.2 – GL	86306	92x120x122/4.2	6686306	92x120x122/4.2 – GL	86326	92x120x122/4.2	6686326
400 VA	104x120x123/5.2 – GL	86307	104x120x123/5.2	6686307	104x120x123/5.2 – GL	86327	104x120x123/5.2	6686327
500 VA	108x135x134/6.5 – GL	86308	108x135x134/6.5	6686308	108x135x134/6.5 – GL	86328		
630 VA	113x150x145/7.7 – GL	86309	113x150x145/7.7	6686309	113x150x145/7.7 – GL	86329		
800 VA	129x150x145/10.1 – GL	86310	129x150x145/10.1	6686310	136x150x149/10.1 – GL	86330		
1 000 VA	128x174x160/12.3 – GL	86311	128x174x160/12.3	6686311	133x174x165/12.3 – GL	86331		

Eingang

Eingangsspannung 230/400 V AC
Frequenz 50...60 Hz

Ausgang

Ausgangsspannung 230 V AC / 24 V AC (SELV)
Ausgangsleistung 320 VA

Allgemeine Daten

Normen EN 61558-1, EN 61558-2-4, EN 62041 category 0 / EN 61558-1, EN 61558-2-6, EN 62041 category 0
Prüf-Isolationsspannung 4 kV (prim./sec.)
Befestigungsart Schlüssellochbefestigung
Temperaturbereich -20...+40 °C (Lagertemperatur -40...+80 °C)

Maßskizze

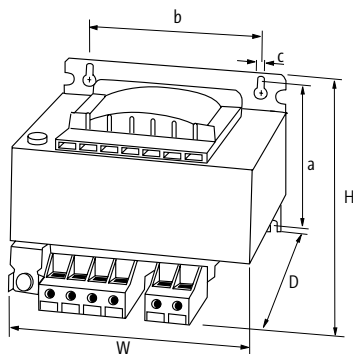

Hinweis

TRANSFORMATOREN / TRAFONETZGERÄTE

1-/2-phasig

– INPUT: 230/400 ±15 V AC

– Isolationsklasse T 40/B

Zulassungen:  

MST+

OUTPUT: 24 V AC, 48 V AC
Schraubklemmen



MST+

OUTPUT: 115 V AC, 230 V AC
Schraubklemmen

Schaltbild

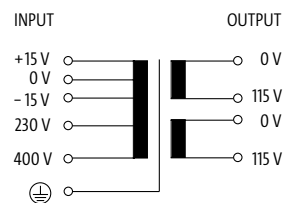
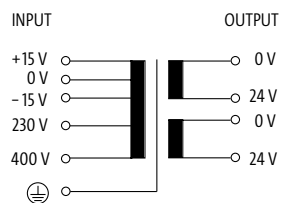

Bestelldaten	HxBxT/kg	Art-Nr.	HxBxT/kg	Art-Nr.
630 VA	121x150x165/8.0	86463	113x150x146/8.2	86483
1 000 VA	156x150x197/13.5	86464	156x150x146/13.5	86484
1 600 VA	168x174x222/19.5	86465	168x174x163/19.5	86485
2 500 VA	182x192x242/27.0	86466	182x192x196/27.0	86486

Eingang	
Eingangsspannung	230/400 ±15 V AC
Frequenz	50...60 Hz
Ausgang	
Ausgangsspannung	1 x 24, 1 x 48, 2 x 24 V AC 1 x 230, 1 x 115, 2 x 115 V AC
Ausgangsleistung	630 VA
Allgemeine Daten	
Normen	EN 61558-1, EN 61558-2-4, EN 62041 category 0
Prüfisolationsspannung	5.8 kV (prim./sec.)
Befestigungsart	Schlüssellochbefestigung
Temperaturbereich	-20...+40 °C, Betauung unzulässig
Maßskizze	

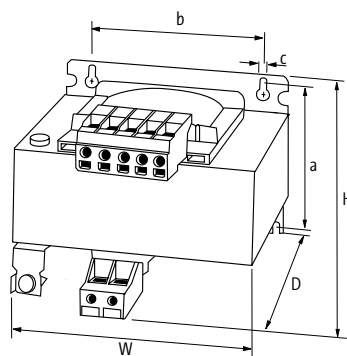

Hinweis

TRANSFORMATOREN / TRAFONETZGERÄTE

1-/2-phasig

– INPUT: 208...550 V AC

– Isolationsklasse T 40/B

Zulassungen:  

MST Multi

OUTPUT: 1 × 230, 1 × 115, 2 × 115 V AC
Schraubklemmen



Schaltbild

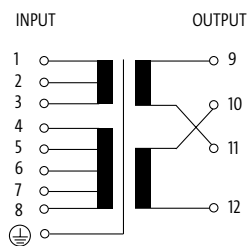

Bestelldaten	H×B×T/kg	Art-Nr.
250 VA	104×120×122/4.0	86145
320 VA	115×135×132/5.8	86146
400 VA	115×135×132/6.2	86147
500 VA	138×135×135/5.8	86148
800 VA	156×150×150/7	86150
1 000 VA	128×174×160/12.3	86151
1 600 VA	168×174×163/7	86152
2 000 VA	185×192×185/10	86153
2 500 VA	200×195×217/10	86154
3 000 VA	250×197×193/29.5	86155
5 000 VA	248×197×250/9	86157

Eingang	
Eingangsspannung	208, 230, 380, 400, 420, 440, 460, 480, 500, 525, 550 V AC
Frequenz	50...60 Hz
Ausgang	
Ausgangsspannung	1 × 230, 1 × 115, 2 × 115 V AC
Ausgangsleistung	250 VA
Allgemeine Daten	
Normen	EN 61558-1, EN 61558-2-4, EN 62041 category 0
Prüf-Isolationsspannung	4 kV (prim./sec.)
Befestigungsart	Schlüssellochbefestigung
Temperaturbereich	-20...+40 °C (Lagertemperatur -20...+80 °C)

Maßskizze

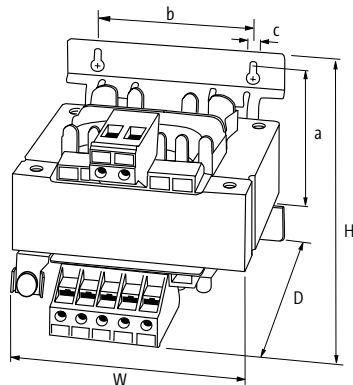

Hinweis

TRANSFORMATOREN / TRAFONETZGERÄTE

1-/2-phasig

– INPUT: 230/400 ±15 V AC

– Isolationsklasse T 60/B

Zulassungen:  

MTL

OUTPUT: 24 V AC, 48 V AC
Schraubklemmen



MTL

OUTPUT: 115 V AC, 230 V AC
Schraubklemmen

Schaltbild

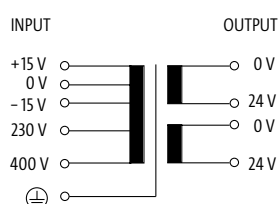

Bestelldaten	HxBxT/kg	Art-Nr.	HxBxT/kg	Art-Nr.
25 VA	108x87x98/1.1	86450	108x87x98/1.1	86470
40 VA	108x87x104/1.4	86451	108x87x104/1.4	86471
63 VA	108x87x116/2.0	86452	108x87x116/2.0	86472
100 VA	108x87x139/2.9	86453	108x87x139/2.9	86473
160 VA	153x123x128/4.4	86454	153x123x128/4.4	86474
250 VA	153x123x142/5.7	86455	153x123x142/5.7	86475
320 VA	153x123x160/7.2	86456	153x123x160/7.2	86476

Technische Daten

LED-Anzeige LED (grün) für Eingangsspannung

Eingang

Eingangsspannung 230/400 ±15 V AC

Frequenz 50...60 Hz

Ausgang

Ausgangsspannung 1 x 24, 1 x 48, 2 x 24 V AC

1 x 230, 1 x 115, 2 x 115 V AC

Ausgangsleistung 25 VA

Allgemeine Daten

Prüfisolationsspannung 5.1 kV (prim./sec.)

4 kV (prim./sec.)

Normen EN 61558-2-4, EN 61558-2-6, EN 62041 category 0

EN 61558-1, EN 61558-2-4, EN 62041 category 0

Befestigungsart schnappbar auf Tragschiene TH35-15 (EN 60715) oder Schlüssellochbefestigung

Temperaturbereich -20...+60 °C, Betauung unzulässig

Maßskizze

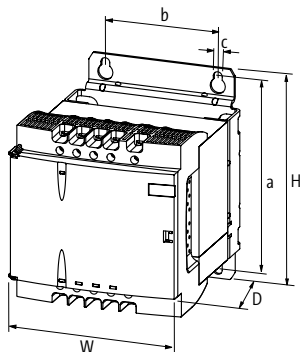

Hinweis

TRANSFORMATOREN / TRAFONETZGERÄTE

1-phasig

– OUTPUT: 24 V DC (SELV)

Zulassungen:  

MEN

INPUT: 115/230 V AC



MEN

INPUT: 115/230 V AC
mit MES Tragschienenadapter

Schaltbild

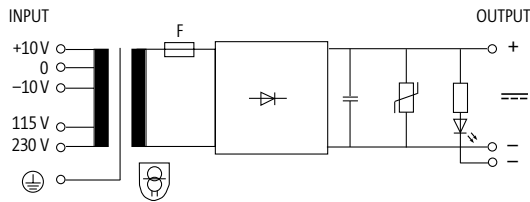

Bestelldaten	HxBxT/kg	Art-Nr.	HxBxT/kg	Art-Nr.
24 V DC/1 A	64x78x120/1.3	85360	64x78x120/1.3	8985360
24 V DC/2.5 A	83x84x124/2.1	85361	83x84x124/2.1	8985361
24 V DC/5 A	95x96x136/3.0	85362	95x96x136/3.0	8985362
24 V DC/7.5 A	103x105x151/5.6	85363		

Eingang	
Eingangsspannung	115/230 V AC ±10 V AC
Frequenz	50...60 Hz
Ausgang	
Ausgangsspannung	24 V DC (SELV)
Restwelligkeit	max. 5%eff
Ausgangsbeschaltung	LED, VDR und Siebungskondensator
Allgemeine Daten	
Normen	EN 61558-2-6, EN 62041 category I, EN 55011 B, EN 61000-3-2
Befestigungsart	Schlüssellochbefestigung schnappbar auf Tragschiene TH35-15 (EN 60715) oder Schlüssellochbefestigung
Temperaturbereich	-20...+60 °C, Betauung unzulässig
Maßskizze	

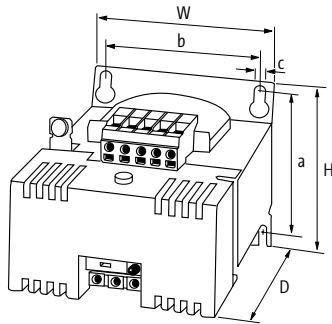

Hinweis

1-phasig

– OUTPUT: 24 V DC (SELV)

Zulassungen: 

MEN

INPUT: 115/230 V AC



Schaltbild

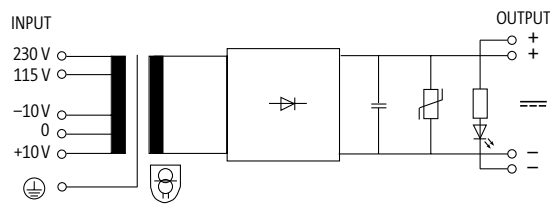

Bestelldaten	HxBxT/kg	Art-Nr.
24 V DC/10 A	113x120x160/6.0	85364
24 V DC/15 A	139x135x182/8.2	85355
24 V DC/20 A	127x174x214/12.8	85356

Eingang

Eingangsspannung	115/230 V AC ±10 V AC
Frequenz	50...60 Hz

Ausgang

Ausgangsspannung	24 V DC (SELV)
Restwelligkeit	max. 5%eff
Ausgangsbeschaltung	LED, VDR und Siebungskondensator

Allgemeine Daten

Normen	EN 61558-2-6, EN 62041 category I, EN 55011 B, EN 61000-3-2
Befestigungsart	Schlüssellochbefestigung
Temperaturbereich	-20...+60 °C, Betauung unzulässig

Maßskizze

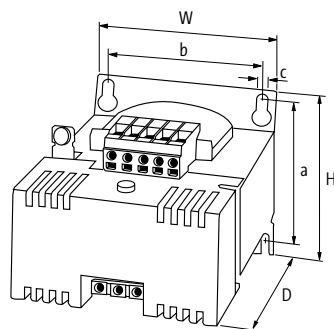

Hinweis

TRANSFORMATOREN / TRAFONETZGERÄTE

1-/2-phasig

– OUTPUT: 24 V DC (SELV)

Zulassungen:  

MEN

INPUT: 230/400 V AC



MEN

INPUT: 230/400 V AC
mit MES Tragschienenadapter

Schaltbild

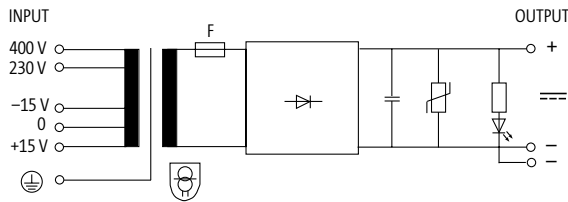

Bestelldaten	HxBxT/kg	Art-Nr.	HxBxT/kg	Art-Nr.
24 V DC/1 A	64x78x120/1.3	85349	64x78x120/1.3	8985349
24 V DC/2.5 A	83x84x124/2.1	85350	83x84x124/2.1	8985350
24 V DC/5 A	95x96x136/3.0	85351	95x96x136/3.0	8985351
24 V DC/7.5 A	103x105x151/5.6	85357		

Eingang

Eingangsspannung	230/400 ±15 V AC
Frequenz	50...60 Hz

Ausgang

Ausgangsspannung	24 V DC (SELV)
Restwelligkeit	max. 5%eff
Ausgangsbeschaltung	LED, VDR und Siebungskondensator

Allgemeine Daten

Normen	EN 61558-2-6, EN 62041 category I, EN 55011 B, EN 61000-3-2	
Befestigungsart	Schlüssellochbefestigung	schnappbar auf Tragschiene TH35-15 (EN 60715) oder Schlüssellochbefestigung
Temperaturbereich	-20...+60 °C, Betauung unzulässig	

Maßskizze

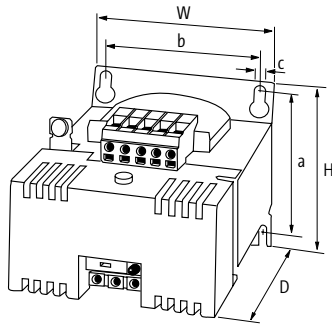

Hinweis

TRANSFORMATOREN / TRAFONETZGERÄTE

1-/2-phasig

– OUTPUT: 24 V DC (SELV)

Zulassungen:  

MEN

INPUT: 230/400 V AC



Schaltbild

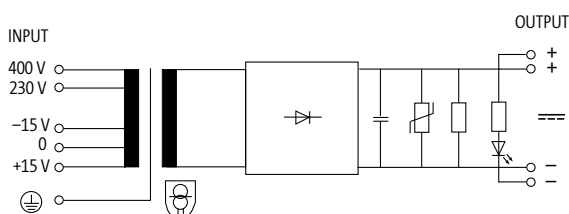

Bestelldaten	HxBxT/kg	Art-Nr.
24 V DC/10 A	113x120x160/6.0	85352
24 V DC/15 A	139x135x182/8.2	85353
24 V DC/20 A	127x174x214/12.8	85354

Eingang	
Eingangsspannung	230/400 ±15 V AC
Frequenz	50...60 Hz
Ausgang	
Ausgangsspannung	24 V DC (SELV)
Restwelligkeit	max. 5%eff
Ausgangsbeschaltung	LED, VDR und Siebungskondensator
Allgemeine Daten	
Normen	EN 61558-2-6, EN 62041 category I, EN 55011 B, EN 61000-3-2
Befestigungsart	Schlüssellochbefestigung
Temperaturbereich	-20...+60 °C, Betauung unzulässig

Maßskizze

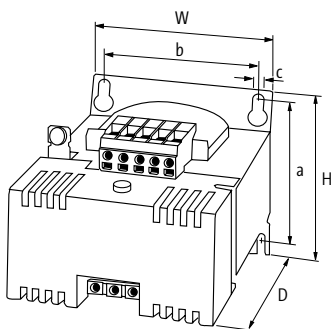

Hinweis

TRANSFORMATOREN / TRAFONETZGERÄTE

1-/2-phasig

– OUTPUT: 24 V DC (SELV)

Zulassungen: 

MTPS

INPUT: 230/400 V AC



Schaltbild

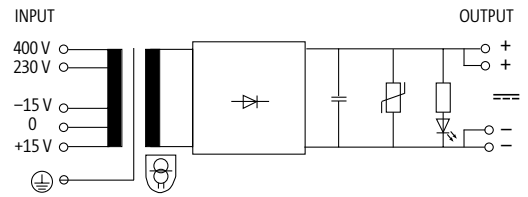
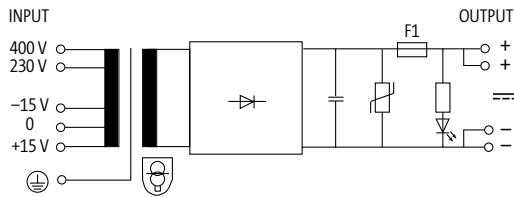

Bestelldaten	HxBxT/kg	Art-Nr.	HxBxT/kg	Art-Nr.
24 V DC/0.5 A	108x87x124/1.3	85400		
24 V DC/1 A	108x87x124/1.3	85401		
24 V DC/2 A	108x87x142/2.0	85402		
24 V DC/4 A	108x87x165/2.9	85403		
24 V DC/6 A	153x123x153/4.9	85404		
24 V DC/10 A			153x123x185/7.7	85405

Eingang

Eingangsspannung	230/400 ±15 V AC
Frequenz	50...60 Hz
LED-Anzeige	LED (grün) für Eingangsspannung

Ausgang

Ausgangsspannung	24 V DC (SELV)
Restwelligkeit	max. 5%eff
Ausgangsbeschaltung	LED, VDR und Siebungskondensator

Allgemeine Daten

Normen	EN 61558-2-6, EN 62041 category I, EN 55011 B, EN 61000-3-2
Temperaturbereich	-20...+60 °C, Betauung unzulässig
Befestigungsart	schnappbar auf Tragschiene TH35-15 (EN 60715) oder Schlüssellochbefestigung

Maßskizze

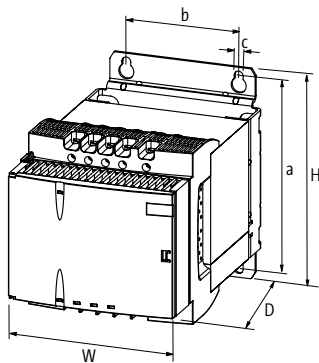

Hinweis

3-phasig

– OUTPUT: 24 V DC (SELV)

Zulassungen: Listed

MPL

INPUT: 3 × 400 V AC, ±5% umklemmbar



MPL Multi

INPUT: 3 × 208...520 V AC



Schaltbild

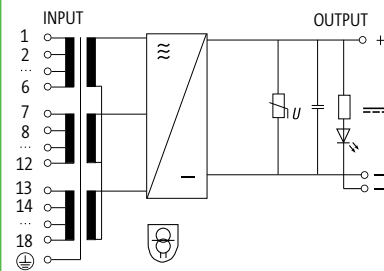
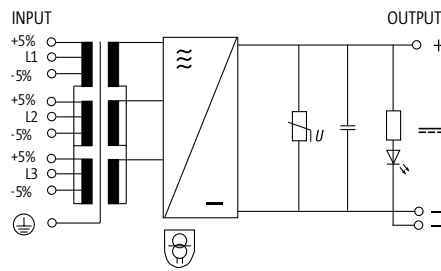

Bestelldaten	HxBxT/kg	Art-Nr.	HxBxT/kg	Art-Nr.
24 V DC/5 A	125x73x153/2.9 – cURus	85921		
24 V DC/7.5 A	185x78x188/4.4 – cURus	85923		
24 V DC/10 A	185x78x188/4.5 – cURus	85925	185x93x188/6.6	85953
24 V DC/15 A	220x82x208/8.2 – cURus	85927	220x82x208/7.5	85954
24 V DC/20 A	220x103x213/10.5 – cURus	85929		
24 V DC/25 A	220x103x213/11.0 – cURus	85931	220x103x213/11.1 – cURus	85955
24 V DC/30 A	240x107x250/13.5 – cURus	85933		
24 V DC/40 A	280x124x313/17.8 – cURus	85935	280x124x313/17.9 – cURus	85956
24 V DC/50 A	280x134x313/20.9 – cURus	85937	280x134x313/20.9 – cURus	85957
24 V DC/60 A	280x154x313/26.1 – cURus	85939		

Eingang		
Eingangsspannung	3 × 400 V AC ±5%	3 × 208...520 V AC
Frequenz	50...60 Hz	
Ausgang		
Ausgangsspannung	24 V DC (SELV)	
Restwelligkeit	max. 2%eff	
Ausgangsbeschaltung	LED, VDR und Siebungskondensator	
Allgemeine Daten		
Normen	EN 61558-2-6, EN 62041 category I, EN 55011 B, EN 61000-3-2	
Befestigungsart	Schlüssellochbefestigung	
Temperaturbereich	-20...+55 °C, Einbaulage an senkrechter Wand beliebig, Betaugung unzulässig	
Maßskizze		

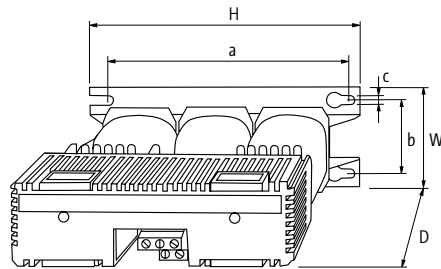

Hinweis



SCHALTNETZTEILE EMPARRO® – SIMPLY THE BEST

- Wirkungsgrad bis zu 96%
- 150% Power Boost für 4 Sekunden

EMPARRO® – DAS SCHALTNETZTEIL MIT DEM MAXIMALEN WIRKUNGSGRAD

- Wirkungsgrad bis zu 96%
- 150% Power Boost für vier Sekunden
- Metallgehäuse mit optimalen EMV-Eigenschaften
- Derating erst bei +60 °C
- sehr geringe Baubreite
- hohe Netzausfall-Überbrückungszeit
- mehr als 30 Varianten – die Lösung für viele Anwendungen

Emparro® Im Wettbewerbsvergleich

Der Vergleich auf der Basis von gleichem Eingangsstrom zeigt: Emparro (links) setzt



deutlich weniger Energie in Wärme frei als herkömmliche Schaltnetzteile.

Die Geräte selbst bleiben kühler und schonen die umliegenden Bauteile. Das verlängert die Lebensdauer.

Schaltnetzteile



- Emparro®**
- ein-/zwei-/dreiphasig
 - Federkraftklemme
 - AS-Interface

Seite 1.2.1



- Emparro® HD**
- einphasig
 - robuste Bauweise

Seite 1.2.4



- Emparro®67**
- einphasig
 - IP67
 - IO-Link
 - Präventivdiagnose

Seite 1.2.8



- Evolution/Evolution+**
- zwei-/dreiphasig
 - erweiterter Temperaturbereich von -25...+70 °C
 - Zulassungen für den weltweiten Einsatz

Seite 1.2.10



- ECO-Rail-2**
- einphasig
 - praktisch und flexibel

Seite 1.2.16



- PICCO**
- einphasig
 - 16 Varianten
 - 12 V oder 24 V Ausgänge
 - 10 W, 30 W, 60 W oder 100 W

Seite 1.2.18

SCHALTNETZTEILE

1-phasig

– kurzschluss- und überlastfest

– Alarmkontakt

Zulassungen:

Emparro®

OUTPUT: 24...28 V DC
Strom: 5 A



Emparro®

OUTPUT: 24...28 V DC
Strom: 10 A



Emparro®

OUTPUT: 24...28 V DC
Strom: 20 A



Bestelldaten	Art-Nr.	Art-Nr.	Art-Nr.
24 V DC/5 A (für Tragschiene)	85440		
24 V DC/5 A (zum Anschrauben)	85702		
24 V DC/10 A (für Tragschiene)		85441	
24 V DC/10 A (zum Anschrauben)		85703	
24 V DC/20 A (für Tragschiene)			85442
24 V DC/20 A (zum Anschrauben)			85704
Eingang			
Eingangsspannung	85...265 V AC/90...250 V DC		90...265 V AC/90...250 V DC
Eingangsstrom	1.3 A (100 V AC); 0.61 A (240 V AC)	2.6 A (100 V AC); 1.1 A (240 V AC)	5.2 A (100 V AC); 2.2 A (240 V AC)
Einschaltstromstoss nach 1 ms	max. 5.5 A (230 V AC)	max. 13 A	max. 23 A (230 V AC)
Leistungsfaktor	0.87 (230 V AC)	0.95 (230 V AC)	0.96 (230 V AC)
Frequenz	50...60 Hz		
Eingangssicherung (intern)	6.3 A (T)		10 A (T)
Ausgang			
Ausgangsspannung	24 V DC (SELV), ±1%; 24...28 V einstellbar		
Power Boost	I _{out} N × 150% (min. 4 s)		
Ausgangsstrom	5 A	10 A	20 A
Netzausfallüberbrückung	min. 30 ms (100 V AC); 5 A (24 V DC)	min. 30 ms (100 V AC); 10 A (24 V DC)	min. 30 ms (100 V AC); 20 A (24 V DC)
Restwelligkeit	max. 50 mVeff		
Spikes	max. 200 mV p-p		
Geräteschutz	kurzschluss- und überlastfest		
LED-Anzeige	LED (grün): OK; LED (rot): Überlast, Überhitzung oder Kurzschluss		
Parallelbetrieb/Reihenbetrieb	max. 5 Geräte/max. 2 Geräte		
Allgemeine Daten			
Normen	EN 60950-1, EN 61204-3, EN 55011 B, EN 61000-3-2, SEMI F47		
Relative Luftfeuchte	5...95%, Betauung unzulässig		
Schutzart	IP20		
Wirkungsgrad	92.7% (110 V AC); 94.5% (230 V AC)	92.8% (110 V AC); 94.3% (230 V AC)	91.7% (110 V AC); 94.1% (230 V AC)
Anschlussart	Push-In-Federkraftklemmen		
Temperaturbereich	-40...+60 °C, ...+70 °C Derating (Lagertemperatur -40...+80 °C)		
Maßskizze			
Hinweis			

SCHALTNETZTEILE

1-phasig

– kurzschluss- und überlastfest

– Alarmkontakt

Zulassungen:  

Emparro®
OUTPUT: 48...56 V DC
Strom: 2.5 A



Emparro®
OUTPUT: 48...56 V DC
Strom: 5 A



Emparro®
OUTPUT: 48...56 V DC
Strom: 10 A



Bestelldaten	Art-Nr.	Art-Nr.	Art-Nr.
48 V DC/2.5 A (für Tragschiene)	85437		
48 V DC/2.5 A (zum Anschrauben)	85722		
48 V DC/5 A (für Tragschiene)		85438	
48 V DC/5 A (zum Anschrauben)		85723	
48 V DC/10 A (für Tragschiene)			85439
48 V DC/10 A (zum Anschrauben)			85724

Eingang			
Eingangsspannung	85...265 V AC/90...250 V DC		
Eingangsstrom	1.2 A (100 V AC); 0.6 A (240 V AC)	2.6 A (100 V AC); 1.1 A (240 V AC)	5.1 A (100 V AC); 2.4 A (240 V AC)
Einschaltstromstoss nach 1 ms	max. 3.5 A (230 V AC)	max. 5.5 A (230 V AC)	max. 11 A (230 V AC)
Leistungsfaktor	0.87 (230 V AC)	0.95 (230 V AC)	0.94 (230 V AC)
Frequenz	50..60 Hz		
Eingangssicherung (intern)	6.3 A (T)		10 A (T)
Ausgang			
Ausgangsspannung	48 V DC (SELV), ±1%; 48...56 V einstellbar		
Power Boost	I _{out} N × 150% (min. 4 s)		
Ausgangsstrom	2.5 A	5 A	10 A
Netzausfallüberbrückung	min. 30 ms (100 V AC); 2.5 A (48 V DC)	min. 30 ms (100 V AC); 5 A (48 V DC)	min. 30 ms (100 V AC); 10 A (48 V DC)
Restwelligkeit	max. 50 mVeff		
Spikes	max. 200 mV p-p		
Geräteschutz	kurzschluss- und überlastfest		
LED-Anzeige	LED (grün): OK; LED (rot): Überlast, Überhitzung oder Kurzschluss		
Parallelbetrieb/Reihenbetrieb	max. 5 Geräte/max. 2 Geräte		
Allgemeine Daten			
Normen	EN 60950-1, EN 61204-3, EN 55011 B, EN 61000-3-2, SEMI F47		
Relative Luftfeuchte	5...95%, Betauung unzulässig		
Schutzart	IP20		
Wirkungsgrad	92.8% (110 V AC); 94.6% (230 V AC)	93.7% (110 V AC); 95.1% (230 V AC)	95%
Anschlussart	Push-In-Federkraftklemmen		
Temperaturbereich	-40...+60 °C, ...+70 °C Derating (Lagertemperatur -40...+80 °C)		

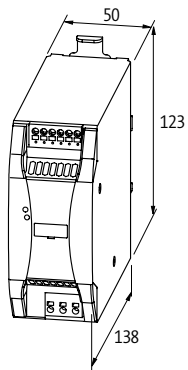
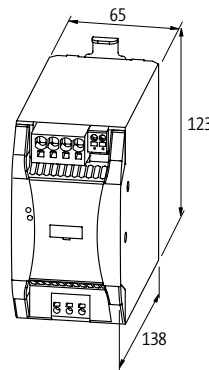
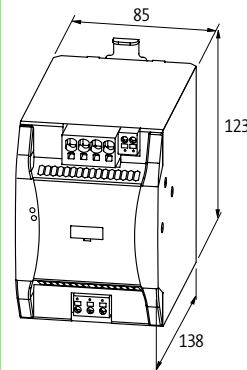
Maßskizze			
			

Hinweis			

SCHALTNETZTEILE

1-phasig

– kurzschluss- und überlastfest

– Alarmkontakt

Emparro®

OUTPUT: 12...15 V DC

Strom: 10 A



Zulassungen:  

Bestelldaten		Art-Nr.
12 V DC/10 A (für Tragschiene)		85434
12 V DC/10 A (zum Anschrauben)		85712
Eingang		
Eingangsspannung	85...265 V AC/90...250 V DC	
Eingangsstrom	1.2 A (100 V AC); 0.6 A (230 V AC)	
Einschaltstromstoss nach 1 ms	max. 10 A (230 V AC)	
Leistungsfaktor	0.88 (230 V AC)	
Frequenz	50...60 Hz	
Eingangssicherung (intern)	6.3 A (T)	
Ausgang		
Ausgangsspannung	12 V DC (SELV), ±1%; 12...15 V einstellbar	
Power Boost	I _{out} N × 150% (min. 4 s)	
Ausgangsstrom	10 A	
Netzausfallüberbrückung	min. 30 ms (100 V AC); 10 A (12 V DC)	
Restwelligkeit	max. 50 mVeff	
Spikes	max. 200 mV p-p	
Geräteschutz	kurzschluss- und überlastfest	
LED-Anzeige	LED (grün): OK; LED (rot): Überlast, Überhitzung oder Kurzschluss	
Parallelbetrieb/Reihenbetrieb	max. 5 Geräte/max. 2 Geräte	
Allgemeine Daten		
Normen	EN 60950-1, EN 61204-3, EN 55011 B, EN 61000-3-2, SEMI F47	
Relative Luftfeuchte	5...95%, Betauung unzulässig	
Schutzart	IP20	
Wirkungsgrad	91.4% (110 V AC); 93.2% (230 V AC)	
Anschlussart	Push-In-Federkraftklemmen	
Temperaturbereich	-40...+60 °C, ...+70 °C Derating (Lagertemperatur -40...+80 °C)	
Maßskizze		

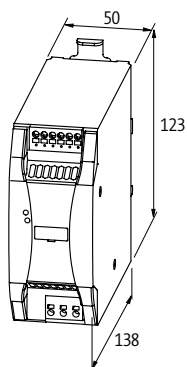

Hinweis

SCHALTNETZTEILE

1-phasig

– kurzschluss- und überlastfest

– IP20

– robuste Bauweise

Emparro® HD

OUTPUT: 24...28 V DC

Strom: 10 A



Bestelldaten		Art-Nr.
24 V DC/10 A		85449

Eingang	
Eingangsspannung	90...265 V AC/90...370 V DC
Eingangsstrom	1.1 A (240 V AC)
Einschaltstromstoss nach 1 ms	max. 7 A (240 V AC)
Leistungsfaktor	0.91 (230 V AC)
Frequenz	50...60 Hz
Eingangssicherung (intern)	6.3 A (T)

Ausgang	
Ausgangsspannung	24 V DC (SELV), ±1%; 24...28 V einstellbar
Power Boost	15 A (min. 5 s)
Ausgangsstrom	10 A
Netzausfallüberbrückung	min. 35 ms (100 V AC); 10 A (24 V DC)

Restwelligkeit	max. 30 mVeff
Spikes	max. 300 mV p-p
Geräteschutz	kurzschluss- und überlastfest
LED-Anzeige	LED (grün): OK; LED (rot): Überlast, Überhitzung oder Kurzschluss
Parallelbetrieb/Reihenbetrieb	max. 3 Geräte/max. 2 Geräte

Allgemeine Daten	
Normen	EN 60950-1, EN 61204-3, EN 55022 B, EN 61000-3-2
Relative Luftfeuchte	5...95%, Betauung unzulässig
Schutzart	IP20
Wirkungsgrad	93.5% (115 V AC); 94.2% (230 V AC)
MTBF	1 000 000 h
Anschlussart	Federkraftklemmen
Befestigungsart	schraubbar
Temperaturbereich	-40...+50 °C, ...+80 °C Derating (Lagertemperatur -40...+85 °C)

Maßskizze

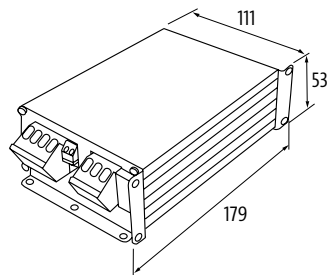

Hinweis

SCHALTNETZTEILE

2-/3-phasig

– kurzschluss- und überlastfest

– Alarmkontakt

Zulassungen:   

Emparro®

OUTPUT: 24...28 V DC
Strom: 5 A



Emparro®

OUTPUT: 24...28 V DC
Strom: 10 A



Bestelldaten	Art-Nr.	Art-Nr.
24 V DC/5 A (für Tragschiene)	85690	
24 V DC/5 A (zum Anschrauben)	85695	
24 V DC/5 A (lackierte Platine)	87690	
24 V DC/10 A (für Tragschiene)		85691
24 V DC/10 A (zum Anschrauben)		85696
24 V DC/10 A (lackierte Platine)		87691

Eingang		
Eingangsspannung	3 × 324...572 V AC/450...745 V DC	
Eingangsstrom	0.45 A (3 × 360 V AC); 0.3 A (3 × 500 V AC)	0.75 A (3 × 360 V AC); 0.55 A (3 × 500 V AC)
Einschaltstromstoss nach 1 ms	max. 9.5 A (3 × 500 V AC)	max. 9.0 A (3 × 500 V AC)
Leistungsfaktor	0.61 (3 × 400 V AC)	0.66 (3 × 500 V AC)
Frequenz	50...60 Hz	
Eingangssicherung (intern)	3 × 6.3 A (T)	
Ausgang		
Ausgangsspannung	24 V DC (SELV), ±1%; 24...28 V einstellbar	
Power Boost	I _{out} N × 150% (min. 5 s)	
Ausgangsstrom	3.7 A (70 °C); 5.0 A (60 °C); 6.0 A (45 °C)	12 A (45 °C); 10 A (60 °C); 7 A (70 °C)
Netzausfallüberbrückung	min. 25 ms (3 × 360 V AC); 5 A (24 V DC)	min. 45 ms (3 × 500 V AC); 10 A (24 V DC)
Restwelligkeit	max. 20 mVeff	
Spikes	max. 50 mV p-p	
Geräteschutz	kurzschluss- und überlastfest, permanent um 20% (bis 45 °C)	
LED-Anzeige	LED (grün): OK; LED (rot): Überlast, Überhitzung oder Kurzschluss	
Parallelbetrieb/Reihenbetrieb	max. 3 Geräte	
Allgemeine Daten		
Normen	EN 60950-1, EN 61204-3, EN 55011 B, EN 61000-3-2, SEMI F47	
Relative Luftfeuchte	5...95%, Betauung unzulässig	
Schutzart	IP20	
Wirkungsgrad	92.5% (3 × 400 V AC); 91.8% (3 × 480 V AC)	93.7% (3 × 400 V AC); 93.2% (3 × 480 V AC)
Anschlussart	Push-In-Federkraftklemmen	
Temperaturbereich	-40...+70 °C, ...+70 °C Derating (Lagertemperatur -40...+85 °C)	

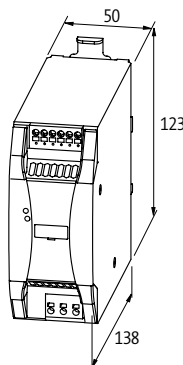
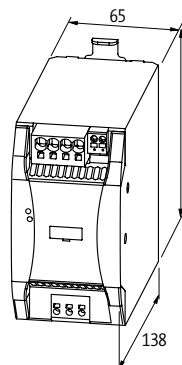
Maßskizze		
		

Hinweis		

SCHALTNETZTEILE

2-/3-phasig

– kurzschluss- und überlastfest

– Alarmkontakt

Zulassungen:   

Emparro®

OUTPUT: 24...28 V DC
Strom: 20 A



Emparro®

OUTPUT: 24...28 V DC
Strom: 40 A



Bestelldaten	Art-Nr.	Art-Nr.
24 V DC/20 A (für Tragschiene)	85692	
24 V DC/20 A (zum Anschrauben)	85697	
24 V DC/20 A (lackierte Platine)	87692	
24 V DC/40 A (für Tragschiene)		85693
24 V DC/40 A (zum Anschrauben)		85698
24 V DC/40 A (lackierte Platine)		87693

Eingang		
Eingangsspannung	3 × 324...572 V AC/450...745 V DC	3 × 324...572 V AC/480...745 V DC
Eingangsstrom	1.3 A (3 × 360 V AC); 1.0 A (3 × 500 V AC)	2.3 A (3 × 360 V AC); 1.6 A (3 × 500 V AC)
Einschaltstromstoss nach 1 ms	max. 13 A (3 × 500 V AC)	max. 14 A (3 × 500 V AC)
Leistungsfaktor	0.65 (3 × 500 V AC)	0.88 (3 × 500 V AC)
Frequenz	50...60 Hz	
Eingangssicherung (intern)	3 × 6.3 A (T)	
Ausgang		
Ausgangsspannung	24 V DC (SELV), ±1%; 24...28 V einstellbar	
Power Boost	I _{out} N × 150% (min. 5 s)	
Ausgangsstrom	15 A (70 °C); 20 A (60 °C); 24 A (45 °C)	30 A (70 °C); 40 A (60 °C); 48 A (45 °C)
Netzausfallüberbrückung	min. 40 ms (3 × 500 V AC)	

Restwelligkeit	max. 20 mVeff	
Spikes	max. 90 mV p-p	
Geräteschutz	kurzschluss- und überlastfest, permanent um 20% (bis 45 °C)	
LED-Anzeige	LED (grün): OK; LED (rot): Überlast, Überhitzung oder Kurzschluss	
Parallelbetrieb/Reihenbetrieb	max. 3 Geräte	

Allgemeine Daten		
Normen	EN 60950-1, EN 61204-3, EN 55011 B, EN 61000-3-2, SEMI F47	
Relative Luftfeuchte	5...95%, Betauung unzulässig	
Schutzart	IP20	
Wirkungsgrad	94.8% (3 × 400 V AC); 94.5% (3 × 480 V AC)	93.7% (3 × 400 V AC); 93.5% (3 × 480 V AC)
Anschlussart	Push-In-Federkraftklemmen	
Temperaturbereich	-40...+70 °C, ...+70 °C Derating (Lagertemperatur -40...+85 °C)	

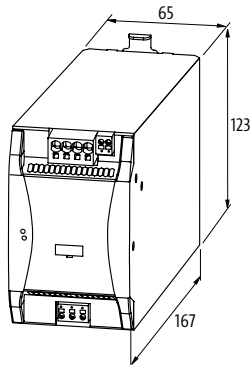
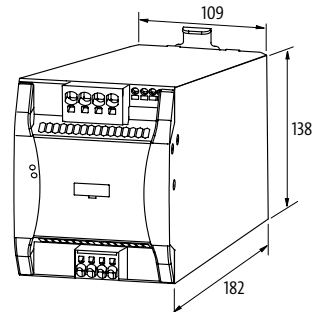
Maßskizze		
		

Hinweis		

SCHALTNETZTEILE

2-/3-phasig

– AS-Interface

– kurzschluss- und überlastfest

– Alarmkontakt

Zulassungen:   

Emparro®

OUTPUT: 30...32 V DC



Bestelldaten		Art-Nr.
30.5 V DC/4 A		85383
Eingang		
Eingangsspannung	3 × 324...572 V AC/450...745 V DC	
Eingangsstrom	0.45 A (3 × 360 V AC); 0.3 A (3 × 500 V AC)	
Einschaltstromstoss nach 1 ms	max. 9.5 A (3 × 500 V AC)	
Leistungsfaktor	0.61 (3 × 400 V AC)	
Frequenz	50...60 Hz	
Eingangssicherung (intern)	3 × 6.3 A (T)	
Ausgang		
Ausgangsspannung	30.5 V DC (SELV), ±1%; 30...32 V einstellbar	
Power Boost	I _{out} N × 150% (min. 5 s)	
Ausgangsstrom	4.8 A (45 °C); 4.0 A (60 °C); 2.9 A (70 °C)	
Netzausfallüberbrückung	min. 20 ms (3 × 360 V AC); 5 A (24 V DC)	
Restwelligkeit	max. 20 mV _{eff}	
Spikes	max. 50 mV p-p	
Geräteschutz	kurzschluss- und überlastfest, permanent um 20% (bis 45 °C)	
LED-Anzeige	LED (grün): OK; LED (rot): Überlast, Überhitzung oder Kurzschluss	
Parallelbetrieb/Reihenbetrieb	max. 3 Geräte	
Allgemeine Daten		
Normen	EN 60950-1, EN 61204-3, EN 61000-3-2, SEMI F47	
Relative Luftfeuchte	5...95%, Betauung unzulässig	
Schutzart	IP20	
Wirkungsgrad	92.5% (3 × 400 V AC); 91.8% (3 × 480 V AC)	
Anschlussart	Push-In-Federkraftklemmen	
Befestigungsart	schnappbar auf Tragschiene TH35 (EN 60715)	
Temperaturbereich	-40...+70 °C, ...+70 °C Derating (Lagertemperatur -40...+85 °C)	
Maßskizze		

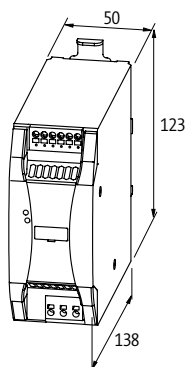

Hinweis

SCHALTNETZTEILE

1-phasig

– IP67

Zulassungen: 

Emparro®67

OUTPUT: 24 V DC
Strom: 4 A



Emparro®67

OUTPUT: 24 V DC
Strom: 8 A



Bestelldaten	Art-Nr.	Art-Nr.
24 V DC/4 A	9000-11112-1962020	
24 V DC/8 A		9000-11112-2062020

Eingang		
Eingangsspannung	90...265 V AC/90...265 V DC	
Eingangsstrom	1.1 A (100 V AC); 0.5 A (240 V AC)	2.1 A (100 V AC); 0.9 A (240 V AC)
Einschaltstromstoss nach 1 ms	max. 8.9 A (230 V AC)	max. 7 A (230 V AC)
Leistungsfaktor	0.98 (230 V AC)	0.95 (230 V AC)
Anschlussart	7/8" Stecker, 3-polig	
Frequenz	50...60 Hz	
Eingangssicherung (intern)	6.3 A (T)	
Ausgang		
Ausgangsspannung	24 V DC (SELV), ±2%	
Power Boost	I _{out} N × 150% (min. 4 s)	
Ausgangsstrom	4 A	8 A
Anschlussart	7/8" (Buchse), 5-polig	
Netzausfallüberbrückung	min. 45 ms (230 V AC); 4 A (24 V DC)	min. 35 ms (230 V AC); 8 A (24 V DC)
Restwelligkeit	max. 20 mVeff	max. 30 mVeff
Spikes	max. 100 mV p-p	max. 300 mV p-p
Geräteschutz	Kurzschluss, Überlast und Temperatur	
LED-Anzeige	LED (grün): OK; LED (rot): Überlast, Überhitzung oder Kurzschluss	
Parallelbetrieb/Reihenbetrieb	max. 3 Geräte/max. 2 Geräte	
Allgemeine Daten		
Normen	EN 60950-1, EN 61204-3, EN 55011 A, EN 61000-3-2	
Relative Luftfeuchte	4...100%	
Schutzart	IP67	
Wirkungsgrad	91.7% (115 V AC); 92.4% (230 V AC)	93.5% (115 V AC); 94.2% (230 V AC)
Befestigungsart	schraubbar	
Temperaturbereich	-40...+60 °C, ...+70 °C Derating (Lagertemperatur -40...+80 °C)	

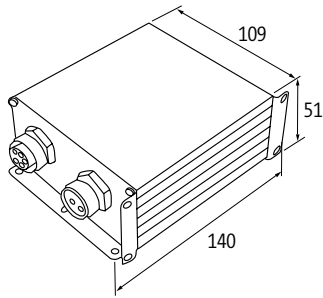
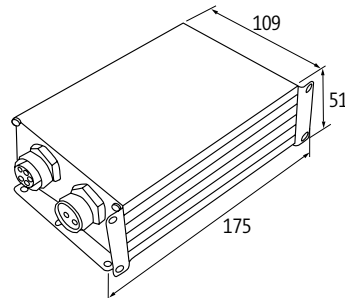
Maßskizze		
		

Hinweis		

SCHALTNETZTEILE

1-phasig

– Überstromschutzeinrichtung

– 2×MICO 7/8" IOL

– Präventivdiagnose

IO-Link

Emparro®67 Hybrid

OUTPUT: 24...28 V DC

Strom: 10 A



Bestelldaten		Art-Nr.
24 V DC/10 A		85676
Eingang		
Eingangsspannung	90...265 V AC/90...265 V DC	
Eingangsstrom	1.1 A (230 V AC)	
Einschaltstromstoss nach 1 ms	max. 7 A (230 V AC)	
Leistungsfaktor	0.88 (230 V AC)	
Anschlussart	7/8" Stecker, 3-polig	
Frequenz	50...60 Hz	
Eingangssicherung (intern)	6.3 A (T)	
Ausgang		
Ausgangsspannung	24 V DC (SELV), ±1%; 24...28 V einstellbar	
Ausgangsstrom	max. 8 A (pro Kanal), max. 10 A (gesamt)	
Anzahl Kanäle	2×MICO (Überstromschutzeinrichtung)	
Anschlussart	7/8" (Buchse), 5-polig	
Netzausfallüberbrückung	min. 20 ms (230 V AC)	
Restwelligkeit	max. 10 mVeff	
Spikes	max. 150 mV p-p	
Geräteschutz	Kurzschluss, Überlast und Temperatur	
LED-Anzeige	LED (grün): OK; LED (rot): Überlast, Überhitzung oder Kurzschluss	
Parallelbetrieb/Reihenbetrieb	nein	
Allgemeine Daten		
Normen	EN 60950-1, EN 61204-3, EN 55022 B, EN 61000-3-2	
Relative Luftfeuchte	4...100%	
Schutzart	IP67	
Wirkungsgrad	91.6% (115 V AC); 92.8% (230 V AC)	
MTBF	430 000 h	
Befestigungsart	schraubbar	
Temperaturbereich	-25...+50 °C (Lagertemperatur -40...+85 °C)	
Maßskizze		

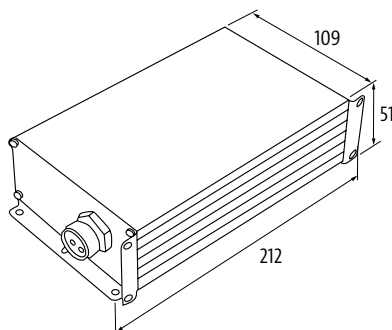

Hinweis	Eine Erklärung zur MICO Funktionalität finden Sie im Kapitel Intelligente Stromverteilung.
---------	--------------------------------------------------------------------------------------------

SCHALTNETZTEILE

2-/3-phasig

– stabilisierte Ausgangsspannung

– kurzschluss- und überlastfest

Zulassungen:  

Evolution

OUTPUT: 22...28 V DC
Strom: 5 A



Evolution

OUTPUT: 22...28 V DC
Strom: 10 A



Bestelldaten	HxBxT/kg	Art-Nr.	HxBxT/kg	Art-Nr.
24 V DC/5 A	132x83x98/1,0	85000		
24 V DC/10 A			132x93x114/1,3	85001
Eingang				
Eingangsspannung	3 x 324...572 V AC/480...745 V DC			
Eingangsstrom	3 x 0,45 A		3 x 0,8 A	
Einschaltstromstoss nach 1 ms	max. 10 A		max. 15 A	
Frequenz	50...60 Hz			
Vorsicherung extern	max. 3 x 10 A		3 x 10 A (T)	
Ausgang				
Ausgangsspannung	24 V DC (SELV), ±1%; 22...28 V einstellbar			
Ausgangsstrom	5 A (+55 °C); 3 A (+70 °C)		10 A (+55 °C); 6,5 A (+70 °C)	
Power Boost	I _{out} N x 150% (min. 4 s)			
Netzausfallüberbrückung	min. 30 ms (400 V AC)		min. 19 ms (400 V AC)	
Restwelligkeit	max. 50 mVeff			
Spikes	max. 100 mV p-p			
LED-Anzeige	LED (grün): OK; LED (rot): Überlast			
Parallelbetrieb/Reihenbetrieb	max. 5 Geräte/max. 2 Geräte			
Allgemeine Daten				
Normen	EN 60950-1, EN 61204-3, EN 55022 B, EN 61000-3-2, SEMI F47			
Relative Luftfeuchte	5...95%, Betauung unzulässig			
Schutzart	IP20			
Wirkungsgrad	86% (3 x 360 V AC); 86% (3 x 520 V AC)		90% (3 x 400 V AC); 90% (3 x 520 V AC)	
Anschlussart	Schraubklemmen			
Befestigungsart	schnappbar auf Tragschiene TH35 (EN 60715)			
Temperaturbereich	-25...+70 °C (Lagertemperatur -40...+85 °C)			
Maßskizze				

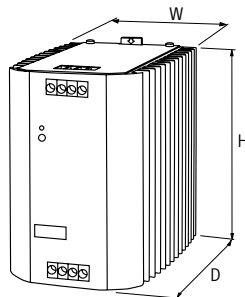

Hinweis

SCHALTNETZTEILE

2-/3-phasig

– stabilisierte Ausgangsspannung

– kurzschluss- und überlastfest



Evolution

OUTPUT: 22...28 V DC
Strom: 20 A



Evolution

OUTPUT: 22...28 V DC
Strom: 40 A



Bestelldaten	HxBxT/kg	Art-Nr.	HxBxT/kg	Art-Nr.
24 V DC/20 A	132x113x136/2.0	85002		
24 V DC/40 A			132x164x142/3.0	85004
Eingang				
Eingangsspannung	3 x 324...572 V AC/480...745 V DC			
Eingangsstrom	3 x 1.3 A		3 x 2.4 A	
Einschaltstromstoss nach 1 ms	max. 19 A		–	
Frequenz	50...60 Hz			
Vorsicherung extern	max. 3 x 20 A			
Ausgang				
Ausgangsspannung	24 V DC (SELV), ±1%; 22...28 V einstellbar			
Ausgangsstrom	20 A (+55 °C); 15.8 A (+70 °C)		40 A (+55 °C); 30 A (+70 °C)	
Power Boost	I _{out} N x 150% (min. 4 s)			
Netzausfallüberbrückung	min. 19 ms (400 V AC)			
Restwelligkeit	max. 50 mVeff			
Spikes	max. 100 mV p-p			
LED-Anzeige	LED (grün): OK; LED (rot): Überlast			
Parallelbetrieb/Reihenbetrieb	max. 5 Geräte/max. 2 Geräte			
Allgemeine Daten				
Normen	EN 60950-1, EN 61204-3, EN 55011 A, EN 61000-3-2, SEMI F47		EN 60950-1, EN 61204-3, EN 55022 B, EN 61000-3-2, SEMI F47	
Relative Luftfeuchte	5...95%, Betauung unzulässig			
Schutzart	IP20			
Wirkungsgrad	90% (3 x 400 V AC); 89% (3 x 520 V AC)		91% (3 x 400 V AC); 90% (3 x 520 V AC)	
Anschlussart	Schraubklemmen			
Befestigungsart	schnappbar auf Tragschiene TH35 (EN 60715)			
Temperaturbereich	-25...+70 °C (Lagertemperatur -40...+85 °C)			
Maßskizze				

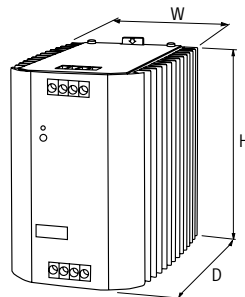

Hinweis

SCHALTNETZTEILE

2-/3-phasig

– stabilisierte Ausgangsspannung

– kurzschluss- und überlastfest

– lackierte Platine

Zulassungen:  

Evolution+

OUTPUT: 22...28 V DC
Strom: 5 A



Evolution+

OUTPUT: 22...28 V DC
Strom: 10 A



Bestelldaten	HxBxT/kg	Art-Nr.	HxBxT/kg	Art-Nr.
24 V DC/5 A	132x83x98/1,0	85640		
24 V DC/10 A			132x93x114/1,2	85641
Eingang				
Eingangsspannung	3 x 324...572 V AC/480...745 V DC			
Eingangsstrom	3 x 0,45 A		3 x 0,8 A	
Einschaltstromstoss nach 1 ms	max. 10 A		max. 15 A	
Frequenz	50...60 Hz			
Vorsicherung extern	3 x 10 A (T)			
Ausgang				
Ausgangsspannung	24 V DC (SELV), ±1%; 22...28 V einstellbar			
Ausgangsstrom	5 A (+55 °C); 3 A (+70 °C)		10 A (+55 °C); 6,5 A (+70 °C)	
Power Boost	I _{out} N x 150% (min. 4 s)			
Netzausfallüberbrückung	min. 30 ms (400 V AC)		min. 19 ms (400 V AC)	
Restwelligkeit	max. 50 mVeff			
Spikes	max. 100 mV p-p			
LED-Anzeige	LED (grün): OK; LED (rot): Überlast			
Parallelbetrieb/Reihenbetrieb	max. 5 Geräte/max. 2 Geräte			
Meldeaussgang	elektronisches Relais max. 30 V DC/0,1 A, Sammelmeldung			
Allgemeine Daten				
Normen	EN 60950-1, EN 61204-3, EN 55022 B, EN 61000-3-2, SEMI F47			
Relative Luftfeuchte	5...95%, Betauung unzulässig			
Schutzmaßnahmen	lackierte Platine			
Schutzart	IP20			
Wirkungsgrad	86% (3 x 400 V AC); 86% (3 x 520 V AC)		90% (3 x 400 V AC); 90% (3 x 520 V AC)	
Anschlussart	Schraubklemmen			
Befestigungsart	schnappbar auf Tragschiene TH35 (EN 60715)			
Temperaturbereich	-25...+70 °C (Lagertemperatur -40...+85 °C)			
Maßskizze				

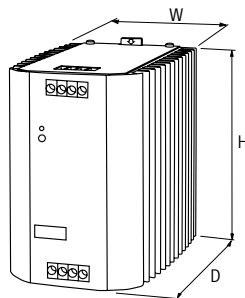

Hinweis

SCHALTNETZTEILE

2-/3-phasig

- stabilisierte Ausgangsspannung
- kurzschluss- und überlastfest
- lackierte Platine

Zulassungen:

Evolution+

OUTPUT: 22...28 V DC
Strom: 20 A



Evolution+

OUTPUT: 22...28 V DC
Strom: 40 A



Bestelldaten	HxBxT/kg	Art-Nr.	HxBxT/kg	Art-Nr.
24 V DC/20 A	132x113x136/2.0	85642		
24 V DC/40 A			132x164x142/3.0	85644
Eingang				
Eingangsspannung	3 x 324...572 V AC/480...745 V DC			
Eingangsstrom	3 x 1.3 A		3 x 2.4 A	
Einschaltstromstoss nach 1 ms	max. 19 A		–	
Frequenz	50...60 Hz			
Vorsicherung extern	max. 3 x 20 A			
Ausgang				
Ausgangsspannung	24 V DC (SELV), ±1%; 22...28 V einstellbar			
Ausgangsstrom	20 A (+55 °C); 15.8 A (+70 °C)		40 A (+55 °C); 30 A (+70 °C)	
Power Boost	I _{out} N x 150% (min. 4 s)			
Netzausfallüberbrückung	min. 19 ms (400 V AC)			
Restwelligkeit	max. 50 mV _{eff}			
Spikes	max. 100 mV p-p			
LED-Anzeige	LED (grün): OK; LED (rot): Überlast			
Parallelbetrieb/Reihenbetrieb	max. 5 Geräte/max. 2 Geräte			
Meldeausgang	elektronisches Relais max. 30 V DC/0.1 A, Sammelmeldung			
Allgemeine Daten				
Normen	EN 60950-1, EN 61204-3, EN 55011 A, EN 61000-3-2, SEMI F47		EN 60950-1, EN 61204-3, EN 55022 B, EN 61000-3-2, SEMI F47	
Relative Luftfeuchte	5...95%, Betauung unzulässig			
Schutzmaßnahmen	lackierte Platine			
Schutzart	IP20			
Wirkungsgrad	90% (3 x 400 V AC); 89% (3 x 520 V AC)		91% (3 x 400 V AC); 90% (3 x 520 V AC)	
Anschlussart	Schraubklemmen			
Befestigungsart	schnappbar auf Tragschiene TH35 (EN 60715)			
Temperaturbereich	-25...+70 °C (Lagertemperatur -40...+85 °C)			
Maßskizze				

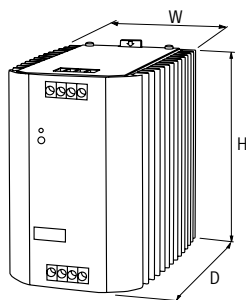

Hinweis

SCHALTNETZTEILE

2-/3-phasig

– stabilisierte Ausgangsspannung

– kurzschluss- und überlastfest

– lackierte Platine

Zulassungen:  Listed

Evolution+

OUTPUT: 48...56 V DC
Strom: 5 A



Evolution+

OUTPUT: 48...56 V DC
Strom: 10 A



Evolution+

OUTPUT: 48...56 V DC
Strom: 20 A



Bestelldaten	HxBxT/kg	Art-Nr.	HxBxT/kg	Art-Nr.	HxBxT/kg	Art-Nr.
48 V DC/5 A	132x93x114/1.4	85009				
48 V DC/10 A			132x113x136/2.0	85010		
48 V DC/20 A					132x164x142/3.0	85011
Eingang						
Eingangsspannung	3 x 324...572 V AC/480...745 V DC					
Eingangsstrom	3 x 0.8 A		3 x 1.3 A		3 x 1.9 A	
Einschaltstromstoss nach 1 ms	max. 9 A		max. 23 A		–	
Frequenz	50...60 Hz					
Vorsicherung extern	max. 3 x 20 A					
Ausgang						
Ausgangsspannung	48 V DC (SELV), ±1%; 48...56 V einstellbar					
Ausgangsstrom	5 A (+55 °C); 3.73 A (+70 °C)		10 A (+55 °C); 8 A (+70 °C)		20 A (+55 °C); 15 A (+70 °C)	
Power Boost	I _{out} N x 150% (min. 4 s)					
Netzausfallüberbrückung	min. 17 ms (400 V AC)		min. 24 ms (400 V AC)		min. 17 ms (400 V AC)	
Restwelligkeit	max. 50 mVeff					
Spikes	max. 100 mV p-p					
LED-Anzeige	LED (grün): OK; LED (rot): Überlast					
Parallelbetrieb/Reihenbetrieb	max. 5 Geräte/nein					
Meldeaussgang	elektronisches Relais max. 30 V DC/0.1 A, Sammelmeldung					
Allgemeine Daten						
Normen	EN 60950-1, EN 61204-3, EN 55022 B, EN 61000-3-2					
Relative Luftfeuchte	5...95%, Betauung unzulässig					
Schutzmaßnahmen	lackierte Platine					
Schutzart	IP20					
Wirkungsgrad	91.3% (3 x 360 V AC); 90.5% (3 x 520 V AC)		92.3% (3 x 360 V AC); 91% (3 x 520 V AC)		92.5% (3 x 360 V AC); 90.5% (3 x 520 V AC)	
Anschlussart	Schraubklemmen					
Befestigungsart	schnappbar auf Tragschiene TH35 (EN 60715)					
Temperaturbereich	-25...+70 °C (Lagertemperatur -40...+85 °C)					

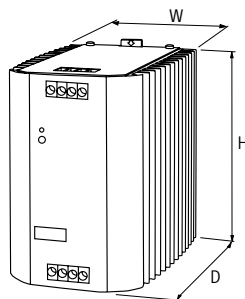

Hinweis

SCHALTNETZTEILE

2-/3-phasig

– stabilisierte Ausgangsspannung

– kurzschluss- und überlastfest

Evolution

OUTPUT: 12...13.5 V DC

Strom: 20 A



Bestelldaten	HxBxT/kg	Art-Nr.
12 V DC/20 A	132x93x114/1.3	85016
Eingang		
Eingangsspannung	3 x 324...572 V AC/480...745 V DC	
Eingangsstrom	3 x 0.8 A	
Einschaltstromstoss nach 1 ms	max. 15 A	
Frequenz	50...60 Hz	
Vorsicherung extern	3 x 10 A (T)	
Ausgang		
Ausgangsspannung	12 V DC (SELV), ±1%; 12...13.5 V einstellbar	
Ausgangsstrom	20 A (+55 °C); 15.8 A (+70 °C)	
Power Boost	I _{out} N x 150% (min. 4 s)	
Netzausfallüberbrückung	min. 19 ms (400 V AC)	
Restwelligkeit	max. 50 mV _{eff}	
Spikes	max. 100 mV p-p	
LED-Anzeige	LED (grün): OK; LED (rot): Überlast	
Parallelbetrieb/Reihenbetrieb	max. 5 Geräte/max. 4 Geräte	
Meldeausgang	elektronisches Relais max. 30 V DC/0.1 A, Sammelmeldung	
Allgemeine Daten		
Normen	EN 60950-1, EN 61204-3, EN 55022 B, EN 61000-3-2	
Relative Luftfeuchte	5...95%, Betauung unzulässig	
Schutzart	IP20	
Wirkungsgrad	89% (3 x 400 V AC); 88% (3 x 520 V AC)	
Anschlussart	Federkraftklemmen	
Befestigungsart	schnappbar auf Tragschiene TH35 (EN 60715)	
Temperaturbereich	-25...+70 °C (Lagertemperatur -40...+85 °C)	
Maßskizze		

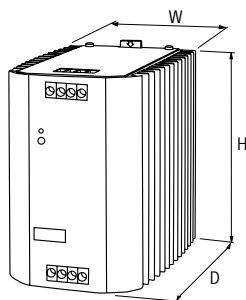

Hinweis

SCHALTNETZTEILE

1-phasig

– kurzschluss- und überlastfest

Eco-Rail-2

OUTPUT: 23...28 V DC
Strom: 1.3 A



Eco-Rail-2

OUTPUT: 23...28 V DC
Strom: 2.5 A



Eco-Rail-2

OUTPUT: 23...28 V DC
Strom: 5 A



Zulassungen:

Bestelldaten	Art-Nr.	Art-Nr.	Art-Nr.
24 V DC/1.3 A	85131		
24 V DC/2.5 A		85132	
24 V DC/5 A			85133
Eingang			
Eingangsspannung	100...240 V AC		
Eingangsstrom	0.7 A (100 V AC); 0.4 A (240 V AC)	1.3 A (100 V AC); 0.6 A (240 V AC)	2.4 A (100 V AC); 1.2 A (240 V AC)
Einschaltstromstoss nach 1 ms	max. 10 A (230 V AC)		
Frequenz	50...60 Hz		
Eingangssicherung (intern)	2 A (T)	4 A (T)	5 A (T)
Ausgang			
Ausgangsspannung	24 V DC \pm 1%; 23...28 V einstellbar		
Ausgangsstrom	1.3 A (+40 °C); 1.0 A (+55 °C)	2.5 A (+40 °C); 2.0 A (+55 °C)	5 A (+40 °C); 4 A (+55 °C)
Netzausfallüberbrückung	min. 23 ms (115 V AC); min. 130 ms (230 V AC)	min. 20 ms (115 V AC); min. 100 ms (230 V AC)	min. 45 ms (115 V AC); min. 45 ms (230 V AC)
Restwelligkeit	max. 10 mVeff		
Spikes	max. 50 mV p-p		
Geräteschutz	kurzschluss- und überlastfest		
LED-Anzeige	LED (grün) für Ausgangsspannung		
Parallelbetrieb/Reihenbetrieb	nein/ja (max. 2 Geräte)		
Allgemeine Daten			
Normen	EN 60950-1, EN 61204-3, EN 61000-3-2		
Relative Luftfeuchte	20...90%, Betauung unzulässig		
Schutzart	IP20		
Wirkungsgrad	83% (115 V AC); 84% (230 V AC)	84% (115 V AC); 85% (230 V AC)	87% (115 V AC); 88% (230 V AC)
Anschlussart	Schraubklemmen		
Befestigungsart	schnappbar auf Tragschiene TH35 (EN 60715)		
Temperaturbereich	0...+40 °C, ...+55 °C Derating (Lagertemperatur -20...+85 °C)		
Maßskizze			
Hinweis			

1-phasig

– kurzschluss- und überlastfest

Zulassungen:

Eco-Rail-2

OUTPUT: 23...28 V DC
Strom: 10 A



Eco-Rail-2

OUTPUT: 23...28 V DC
Strom: 20 A



Bestelldaten	Art-Nr.	Art-Nr.
24 V DC/10 A	85135	
24 V DC/20 A		85137
Eingang		
Eingangsspannung	90...132 V AC/173...264 V AC	
Eingangsstrom	4.3 A (100 V AC); 2.1 A (240 V AC)	7.8 A (100 V AC); 4.0 A (200 V AC)
Einschaltstromstoss nach 1 ms	max. 18 A (230 V AC)	max. 40 A (230 V AC)
Frequenz	50...60 Hz	
Eingangssicherung (intern)	5 A (T)	12 A (T)
Ausgang		
Ausgangsspannung	24 V DC \pm 1%; 23...28 V einstellbar	
Ausgangsstrom	10 A (+40 °C); 7.5 A (+55 °C)	20 A (+40 °C); 16 A (+55 °C)
Netzausfallüberbrückung	min. 12 ms (115 V AC); min. 30 ms (230 V AC)	min. 15 ms (115 V AC); min. 20 ms (230 V AC)
Restwelligkeit	max. 10 mVeff	max. 50 mVeff
Spikes	max. 50 mV p-p	max. 100 mV p-p
Geräteschutz	kurzschluss- und überlastfest	
LED-Anzeige	LED (grün) für Ausgangsspannung	
Parallelbetrieb/Reihenbetrieb	nein/ja (max. 2 Geräte)	
Allgemeine Daten		
Normen	EN 60950-1, EN 61204-3, EN 61000-3-2	
Relative Luftfeuchte	20...90%, Betauung unzulässig	
Schutzart	IP20	
Wirkungsgrad	86% (115 V AC); 87% (230 V AC)	89% (115 V AC); 90% (230 V AC)
Anschlussart	Schraubklemmen	
Befestigungsart	schnappbar auf Tragschiene TH35 (EN 60715)	
Temperaturbereich	0...+40 °C, ...+55 °C Derating (Lagertemperatur -20...+85 °C)	
Maßskizze		
Hinweis		

SCHALTNETZTEILE

1-phasig

– kurzschluss- und überlastfest

Zulassungen:  cUL US Listed

Picco

OUTPUT: 24...28 V DC
Strom: 0.42 A



Picco

OUTPUT: 24...28 V DC
Strom: 1.25 A



Picco

OUTPUT: 24...28 V DC
Strom: 2.5 A



Picco

OUTPUT: 24...28 V DC
Strom: 4.2 A



Bestelldaten	Art-Nr.	Art-Nr.	Art-Nr.	Art-Nr.
Schraubklemmen	87011	87013	87015	87017
Federkraftsteckklemmen	87111	87113	87115	87117

Eingang				
Eingangsspannung	100...240 V AC/120...370 V DC			
Eingangsstrom	0.2 A (115 V AC); 0.12 A (230 V AC)	0.6 A (115 V AC); 0.4 A (230 V AC)	1.1 A (115 V AC); 0.6 A (230 V AC)	1.7 A (115 V AC); 1 A (230 V AC)
Einschaltstromstoss nach 1 ms	max. 30 A	max. 40 A	max. 60 A	
Frequenz	50...60 Hz			
Vorsicherung extern	max. 10 A		max. 16 A	max. 10 A
Ausgang				
Ausgangsspannung	24 V DC (SELV), ±1%; 24...28 V einstellbar			
Ausgangsstrom	0.42 A (+50 °C); 0.042 A (+70 °C)	1.25 A (+50 °C); 0.125 A (+70 °C)	2.5 A (+50 °C); 0.25 A (+70 °C)	4.2 A (+50 °C); 0.42 A (+70 °C)
Netzausfallüberbrückung	10...25 ms (115 V AC)			
Restwelligkeit	max. 20 mVeff			
Spikes	max. 100 mV p-p			
Geräteschutz	kurzschluss- und überlastfest			
LED-Anzeige	LED (grün) für Ausgangsspannung			
Parallelbetrieb/Reihenbetrieb	max. 5 Geräte/max. 2 Geräte			
Allgemeine Daten				
Normen	EN 60950-1, EN 61204-3, EN 55022 B, EN 61000-3-2			
Relative Luftfeuchte	20...90%, Betauung unzulässig			
Schutzart	IP20			
Wirkungsgrad	79% (110 V AC); 80% (230 V AC)	86% (110 V AC); 88% (230 V AC)		
Befestigungsart	schnappbar auf Tragschiene TH35 (EN 60715)			
Temperaturbereich	0...+50 °C, ...+60 °C Derating (Lagertemperatur -25...+85 °C)			

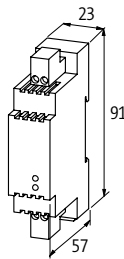
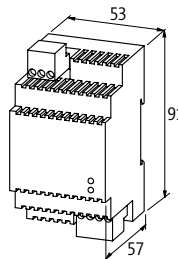
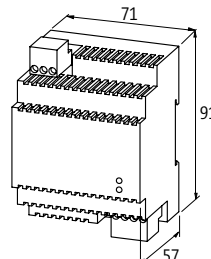
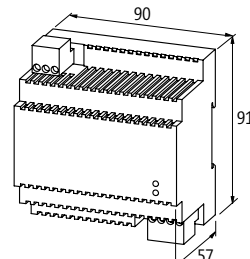
Maßskizze	23	53	71	90
				

Hinweis	
---------	--

SCHALTNETZTEILE

1-phasig

– kurzschluss- und überlastfest

Zulassungen:

Picco

OUTPUT: 12...15 V DC
Strom: 0.85 A



Picco

OUTPUT: 12...15 V DC
Strom: 2.5 A



Picco

OUTPUT: 12...15 V DC
Strom: 4.5 A



Picco

OUTPUT: 12...15 V DC
Strom: 6 A



Schaltnetzteile

Bestelldaten	Art-Nr.	Art-Nr.	Art-Nr.	Art-Nr.
Schraubklemmen	87012	87014	87016	87018
Federkraftsteckklemmen	87112	87114	87116	87118
Eingang				
Eingangsspannung	100...240 V AC/120...370 V DC			
Eingangsstrom	0.2 A (115 V AC); 0.12 A (230 V AC)	0.6 A (115 V AC); 0.4 A (230 V AC)	1 A (115 V AC); 0.58 A (230 V AC)	1.3 A (115 V AC); 0.75 A (230 V AC)
Einschaltstromstoss nach 1 ms	max. 30 A	max. 40 A	max. 60 A	
Frequenz	50...60 Hz			
Vorsicherung extern	max. 10 A		max. 16 A	max. 10 A
Ausgang				
Ausgangsspannung	12 V DC (SELV), ±1%; 12...15 V einstellbar			
Ausgangsstrom	0.85 A (+50 °C); 0.085 A (+70 °C)	2.5 A (+50 °C); 0.25 A (+70 °C)	4.5 A (+50 °C); 0.45 A (+70 °C)	6 A (+50 °C); 0.6 A (+70 °C)
Netzausfallüberbrückung	10...25 ms (115 V AC)			
Restwelligkeit	max. 20 mVeff			
Spikes	max. 100 mV p-p			
Geräteschutz	kurzschluss- und überlastfest			
LED-Anzeige	LED (grün) für Ausgangsspannung			
Parallelbetrieb/Reihenbetrieb	max. 5 Geräte/max. 2 Geräte			
Allgemeine Daten				
Normen	EN 60950-1, EN 61204-3, EN 55022 B, EN 61000-3-2			
Relative Luftfeuchte	20...90%, Betauung unzulässig			
Schutzart	IP20			
Wirkungsgrad	86% (110 V AC); 88% (230 V AC)			
Befestigungsart	schnappbar auf Tragschiene TH35 (EN 60715)			
Temperaturbereich	0...+50 °C, ...+60 °C Derating (Lagertemperatur -25...+85 °C)			
Maßskizze				
Hinweis				

SCHALTNETZTEILE

Montagezubehör			Art-Nr.
	Bezeichnungsschilder KES 20 × 8 (weiß)	(10 Stück/2 Stämme)	996067
	DIN-Rail Clip schnappbar auf Tragschiene TH35 (EN 60715)		85148

USV-SYSTEME / PUFFER- / REDUNDANZMODULE

- Stabile Stromversorgung
- Absichern von Prozessen
- Erhöhung der Maschinenverfügbarkeit

USV-MODUL ODER PUFFERMODUL AUF KONDENSATORBASIS?

Das USV-Modul Emparro ACCUcontrol ist die richtige Lösung, wenn ein längerer Stromausfall zu überbrücken ist, ohne dass es zu Ausfällen und Stillständen in der Produktion kommt. Extern angeschlossene Bleiakkus ermöglichen Überbrückungszeiten bis in den Stundenbereich.

Emparro Cap arbeitet auf der Basis von Ultrakondensatoren, ist lebenslang wartungsfrei und in den Fällen die richtige Lösung, wenn noch ausreichend Power vorhanden sein muss, um Maschinen und Steuerungen strukturiert herunterzufahren.

Projektierungsmatrix

Laststrom	Sekunden		Minuten						Stunden			
	1	16	1	2	5	10	15	30	1	3	5	10
0.5A	●	●	●	●	●	●	●	●	●	●	●	●
1A	●	●	●	●	●	●	●	●	●	●	●	●
2A	●	●	●	●	●	●	●	●	●	●	●	●
5A	●	●	●	●	●	●	●	●	●	●	●	
10A	●	●	●	●	●	●	●	●	●			
15A	●	●	●	●	●	●	●	●	●			
20A	●	●	●	●	●	●	●	●				
40A	●	●	●	●	●	●	●					

- MB Cap 20 A/0.2 s
- MB Cap Ultra 3 A/7 s
- MB Cap Ultra 10 A/38 s
- Emparro Cap 20 A/1.0 s
- MB Cap Ultra 20 A/16 s
- MB Cap Ultra 40 A/3.6 s
- Emparro ACCUControl 20 A
- Emparro ACCUControl 40 A

USV-Systeme / Puffer- / Redundanzmodule



USV-Systeme

- Predictive Maintenance
- Mini-USB zu Anbindung an Industrie-PCs

Seite 1.3.1



Puffermodule

- wartungsfreie Ultra-Kondensatoren
- Pufferzeit größer 1 Sekunde bei Vollast von 20 A
- Metallgehäuse

Seite 1.3.2



Puffermodule

- wartungsfreie Ultra-Kondensatoren

Seite 1.3.3



Redundanzmodule

Seite 1.3.6

USV-SYSTEME / PUFFER- / REDUNDANZMODULE

USV-Systeme

Emparro® ACCUcontrol

Emparro® ACCUcontrol



Zulassungen:  Listed

Schaltbild

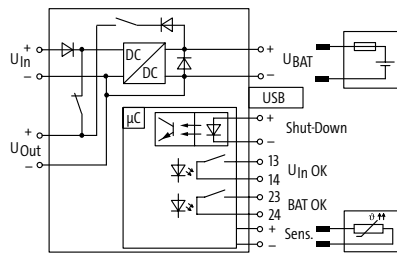

Bestelldaten	Art-Nr.	Art-Nr.
24 V DC/20 A	85414	
24 V DC/40 A		85415

Technische Daten		
Sensortyp	KTY 81-210 (Art.No. 89600)	
Batterietyp	Blei-Akku (max. 40 Ah, verschlossen)	
Eingang		
Eingangsspannung	21.6...30 V DC (Pufferbetrieb)	
Eingangsstrom	max. 23 A	max. 43 A
Ladestrom	2 A	
Ausgang		
Ausgangsspannung	27.7...19.2 V DC	
Ausgangsstrom	max. 20 A	max. 40 A
Steuereingänge		
Eingangsspannung Shutdown (SH)	24 V DC (6...45 V DC), potenzialfrei	
Steuerausgänge		
Batterie (BAT OK)	min. 5 V DC, 1 mA; max. 30 V DC, 100 mA	
Eingangsspannung (Uin OK)	min. 5 V DC, 1 mA; max. 30 V DC, 100 mA	
Allgemeine Daten		
Anschlussart	Push-In-Federkraftklemmen, Mini-USB	
Befestigungsart	schnappbar auf Tragschiene TH35-7.5/TH35-15 (EN 60715)	
Temperaturbereich	-25...+45 °C	

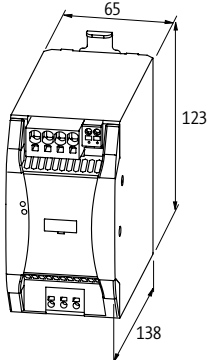
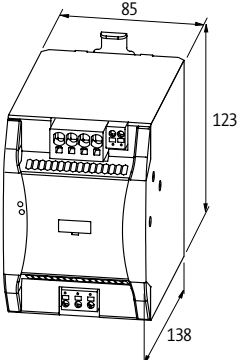
Maßskizze		
		

Hinweis		
Die benötigten Akkus finden Sie am Ende des Kapitels 1.3.		

USV-SYSTEME / PUFFER- / REDUNDANZMODULE

Puffermodule

Emparro® Cap 20/24 1.0s

1.0 s (20 A); 40 s (1 A)



Emparro® Cap 20/48 0.1s

0.1 s (20 A); 2 s (1 A)



Zulassungen:  US Listed

Schaltbild

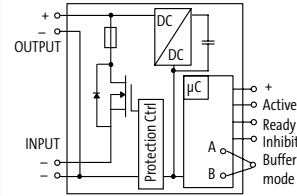
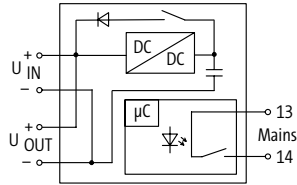

Bestelldaten	Art-Nr.	Art-Nr.
24 V DC/20 A	85458	
48 V DC/20 A		85459
Eingang		
Eingangsspannung	21.6...26.4 V DC	46...56 V DC (SELV/PELV)
Eingangsstrom	20 A	60 mA
Einschaltstrom	max. 25 A	–
Schutz vor Spannungsspitzen	–	max. 72 V DC
Ladezeit	max. 75 s	20...45 s
Ladestrom	max. 3 A	max. 500 mA
Ausgang		
Ausgangsspannung	25.5...19 V DC ±2%	48 V DC (46...56 V DC)
Ausgangsstrom	max. 20 A	
Strombegrenzung	65 A	26 A
Pufferzeit	1.0 s (20 A); 40 s (1 A)	0.1 s (20 A); 2 s (1 A)
Parallelschaltung	möglich	
Restwelligkeit	–	max. 200 mV p-p
Allgemeine Daten		
Normen	EN 61000-6-2, EN 61000-6-4	EN 61000-6-2, EN 61000-6-3, EN 55022 B
Befestigungsart	schnappbar auf Tragschiene TH35-7.5/TH35-15 (EN 60715)	schnappbar auf Tragschiene TH35 (EN 60715)
Wirkungsgrad	90%	99%
Temperaturbereich	-40...+60 °C (Lagertemperatur -40...+60 °C)	-25...+60 °C, ...+70 °C Derating (Lagertemperatur -40...+85 °C)
Maßskizze		

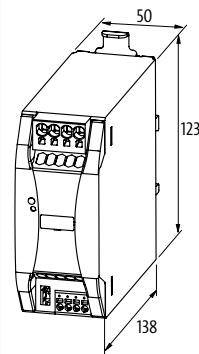
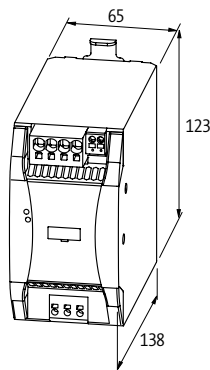

Hinweis

Buffermodule

MB Cap Ultra 3/24 7s

7 s (3 A); 21 s (1 A)



MB Cap Ultra Erweiterungsmodul 3/24 12s

12 s (3 A); 36 s (1 A)



Zulassungen: Listed

Schaltbild

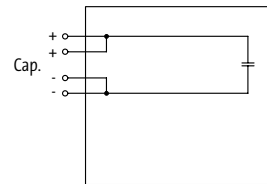
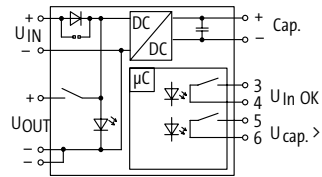

Bestelldaten	Art-Nr.	Art-Nr.
24 V DC/3 A	85460	85462
Eingang	einsetzbar mit Art.-Nr. 85460	
Eingangsspannung	20.4...26.4 V DC	0...26.4 V DC
Eingangsstrom	3 A	
Ladezeit	min. 25 s	–
Ausgang		
Ausgangsspannung	23 V DC ±2%	0...26.4 V DC
Ausgangsstrom	max. 3 A (+60 °C)	
Pufferzeit	7 s (3 A); 21 s (1 A)	12 s (3 A); 36 s (1 A)
Allgemeine Daten		
Normen	EN 60950, EN 50178, SELV/PELV	
Befestigungsart	schnappbar auf Tragschiene TH35 (EN 60715)	
Wirkungsgrad	90%	
Temperaturbereich	-20...+60 °C (Lagertemperatur -20...+60 °C)	

Maßskizze

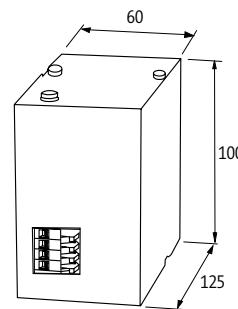
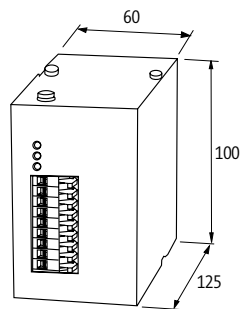

Hinweis

USV-SYSTEME / PUFFER- / REDUNDANZMODULE

Puffermodule

MB Cap Ultra 10/24 38s

38 s (10 A); 380 s (1 A)



MB Cap Ultra 20/24 16s

16 s (20 A); 320 s (1 A)



MB Cap Ultra 40/24 3.6s

3.6 s (40 A); 170 s (1 A)



Zulassungen: US Listed

Schaltbild

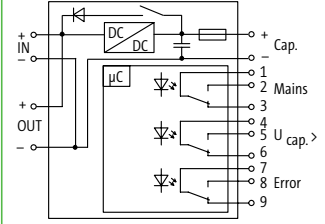
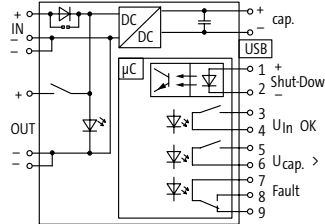
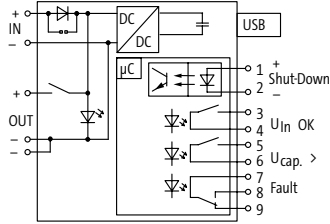

Bestelldaten	Art-Nr.	Art-Nr.	Art-Nr.
24 V DC/10 A	85467		
24 V DC/20 A		85468	
24 V DC/40 A			85469

Eingang			
Eingangsspannung	10.5...15 V DC; 24...27 V DC	24...29 V DC	21.6...26.4 V DC
Eingangsstrom	10 A	20 A	40 A
Einschaltstrom	max. 35 A/2 ms	max. 36.5 A/2 ms	max. 36.5 A
Ladezeit	typ. 100 s; max. 210 s	typ. 40 s; max. 500 s	typ. 140 s; max. 300 s
Ausgang			
Ausgangsspannung	11.3 V DC \pm 4%; 23.3 V DC \pm 2%	23.3 V DC \pm 2%	25.5...19 V DC \pm 2%
Ausgangsstrom	max. 10 A (+60 °C)	max. 20 A (+60 °C)	max. 40 A (+60 °C)
Pufferzeit	38 s (10 A); 380 s (1 A)	16 s (20 A); 320 s (1 A)	3.6 s (40 A); 170 s (1 A)
Allgemeine Daten			
Normen	EN 60950, EN 50178, SELV/PELV	EN 60950-1, EN 61204-3, EN 55011 A	EN 61000-6-2, EN 61000-6-4
Befestigungsart	schnappbar auf Tragschiene TH35-7.5/TH35-15 (EN 60715)		
Wirkungsgrad	90%		
Temperaturbereich	-20...+60 °C (Lagertemperatur -20...+60 °C)		

Maßskizze			

Hinweis			

USV-Systeme / Puffer- / Redundanzmodule

Puffermodule

MB Cap 20/24 0.2s

0.2 s (20 A); 4 s (1 A)



Zulassungen: Listed

Schaltbild

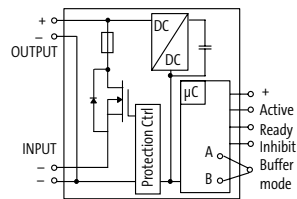

Bestelldaten

24 V DC/20 A

Art-Nr.

85394

Eingang

Eingangsspannung 23...30 V DC (SELV/PELV)

Eingangsstrom 85 mA

Schutz vor Spannungsspitzen max. 35 V DC

Ladezeit 20...45 s

Ladestrom max. 500 mA

Ausgang

Ausgangsspannung 24 V DC (22...28 V DC)

Ausgangsstrom max. 20 A (+70 °C)

Strombegrenzung 26 A

Pufferzeit 0.2 s (20 A); 4 s (1 A)

Restwelligkeit max. 200 mV p-p

Parallelschaltung möglich

Allgemeine Daten

Normen EN 61000-6-2, EN 61000-6-3, EN 55022 B, EN 60950-1, SELV

Befestigungsart schnappbar auf Tragschiene TH35 (EN 60715)

Wirkungsgrad 95%

Temperaturbereich 0...+70 °C (Lagertemperatur -25...+85 °C)

Maßskizze

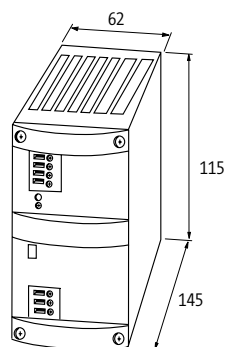

Hinweis

USV-SYSTEME / PUFFER- / REDUNDANZMODULE

Redundanzmodule

MB Redundancy Balance 2 x 20/24

MB Redundancy Balance 2 x 20/24

Auto-Balancing (50/50)



Zulassungen:  

Schaltbild

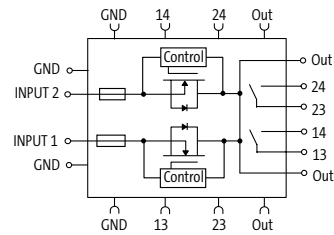
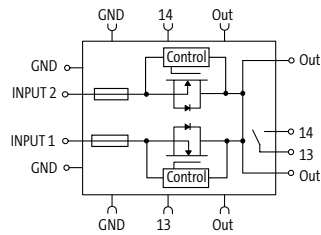

Bestelldaten	Art-Nr.	Art-Nr.
24 V DC/2 x 20 A/1 x 40 A	85495	85496

Eingang		
Eingangsspannung	24 V DC (18...30 V DC)	
Eingangsstrom	2 x 20 A	
Summenstrom	max. 40 A	
Verpolschutz	max. 30 V DC	
Auto-Balancing (50/50)	nein	ja
Ausgang		
Ausgangsspannung	24 V DC (18...30 V DC)	
Ausgangsstrom	26 A (-25...+40 °C)	
LED-Anzeige	LED (rot/grün)	
Parallelbetrieb/Reihenbetrieb	2 Geräte: 40 A (-25...+60 °C); 52 A (-25...+40 °C)/-	
Meldeaussgang	potenzialfrei (Relaiskontakt) für Eingangsspannung	potenzialfrei (Relaiskontakt) für Eingangsspannung/Lastverteilung

Allgemeine Daten		
Normen	EN 61000-6-2, EN 61000-6-3	
Brückkonzept	beidseitig mittels Federkraftklemme oder Brückset (max. 40 A)	
Relative Luftfeuchte	5...95%, Betauung unzulässig	
Wirkungsgrad	99.5%	
Anschlussart	Federkraftklemmen	
Befestigungsart	schnappbar auf Tragschiene TH35 (EN 60715)	
Temperaturbereich	-25...+60 °C (Lagertemperatur -40...+85 °C)	

Maßskizze

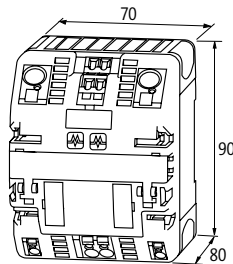

Hinweis

USV-Systeme / Puffer- / Redundanzmodule

Redundanzmodule

MB Diode

Zulassungen:  Listed



Schaltbild

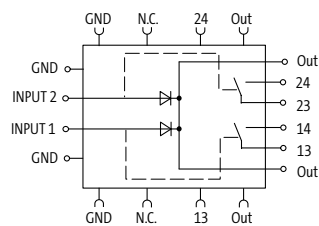

Bestelldaten

24 V DC/2 × 20 A/1 × 40 A

Art-Nr.

85396

Eingang

Eingangsspannung

24 V DC (21...30 V DC)

Eingangsstrom

2 × 20 A/1 × 40 A

Summenstrom

max. 40 A

Verpolschutz

interner Verpolschutz bis zu 60 V DC

Auto-Balancing (50/50)

nein

Ausgang

Ausgangsspannung

24 V DC (21...30 V DC)

Ausgangsstrom

20 A (-25...+55 °C); 40 A (-25...+40 °C)

Überlast

bei 20 A +50% für 4 s

LED-Anzeige

LED (grün)

Meldeausgang

potenzialfrei pro Kanal (Relaiskontakt)

Allgemeine Daten

Normen

EN 61000-6-2, EN 61000-6-3

Brückkonzept

beidseitig mittels Federkraftklemme oder Brückset (max. 40 A)

Relative Luftfeuchte

5...95%, Betauung unzulässig

Verlustleistung

U (ca. 0.5 V) × I

Wirkungsgrad

97%

Anschlussart

Federkraftklemmen

Befestigungsart

schnappbar auf Tragschiene TH35 (EN 60715)

Temperaturbereich

-25...+55 °C (Lagertemperatur -25...+85 °C)

Maßskizze

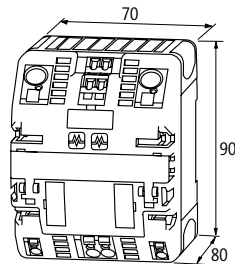

Hinweis

USV-SYSTEME / PUFFER- / REDUNDANZMODULE

Zubehör			Art-Nr.
	Blei-Akku 1.2 Ah 96×69×105 mm/2 kg	für Emparro® ACCUcontrol	89550
	Blei-Akku 7 Ah 115×174.5×159 mm/2.32 kg	für Emparro® ACCUcontrol	89552
	Blei-Akku 12 Ah 115×240.5×159 mm/3.7 kg	für Emparro® ACCUcontrol	89553
	Blei-Akku 17 Ah 170×155×182 mm/18 kg	für Emparro® ACCUcontrol	89554
	Blei-Akku 24 Ah 137×335×200 mm/20 kg	für Emparro® ACCUcontrol	89555

USV-Systeme / Puffer- / Redundanzmodule

MICO INTELLIGENTE STROMVERTEILUNG

- Überwachen
- Erkennen
- Abschalten

DIE KÖNIGSDISZIPLIN DER STROMVERTEILUNG

MICO ist das intelligente Stromverteilungssystem von Murrelektronik für 24 V DC. Es überwacht Ströme, signalisiert Grenzlaster, schaltet Überlastsituationen und Kurzschlüsse zielgerichtet ab und sichert so die Maschinenverfügbarkeit.

- praktisches Handling – Montage ohne Werkzeug
- Diagnose vor Ort oder über die Steuerung
- patentiertes Auslöseverhalten für den optimalen Abschaltzeitpunkt

Mico Pro®



- Mico Pro® PM**
- Powermodul
 - inkl. Abdeckplatte
 - Summenmeldeausgang

Seite 1.4.1



- Mico Pro® PD**
- Potenzialverteiler
 - Vervielfältigung abgesicherter Kanäle bzw. Potenziale

Seite 1.4.1



- Mico Pro® fix**
- fest eingestellte Strombereiche
 - präventive Diagnose

Seite 1.4.2



- Mico Pro® flex**
- flexibel einstellbare Strombereiche
 - fein- und ausschaltbare Kanäle
 - präventive Diagnose

Seite 1.4.3

MICO



- MICO+**
- flexibel einstellbare Strombereiche
 - fein- und ausschaltbare Kanäle
 - präventive Diagnose

Seite 1.4.4



- MICO**
- flexibel einstellbare Strombereiche
 - ferneinschaltbare Kanäle
 - Summenmeldeausgang

Seite 1.4.6



- MICO BASIC**
- fest eingestellte Strombereiche
 - platzsparend

Seite 1.4.10



- MICO FUSE**
- Sockel für Glasrohrsicherungen 5 × 20 mm

Seite 1.4.13

BEISPIEL: Warum lösen Leitungsschutzschalter im 24 V DC-System nicht zuverlässig aus?

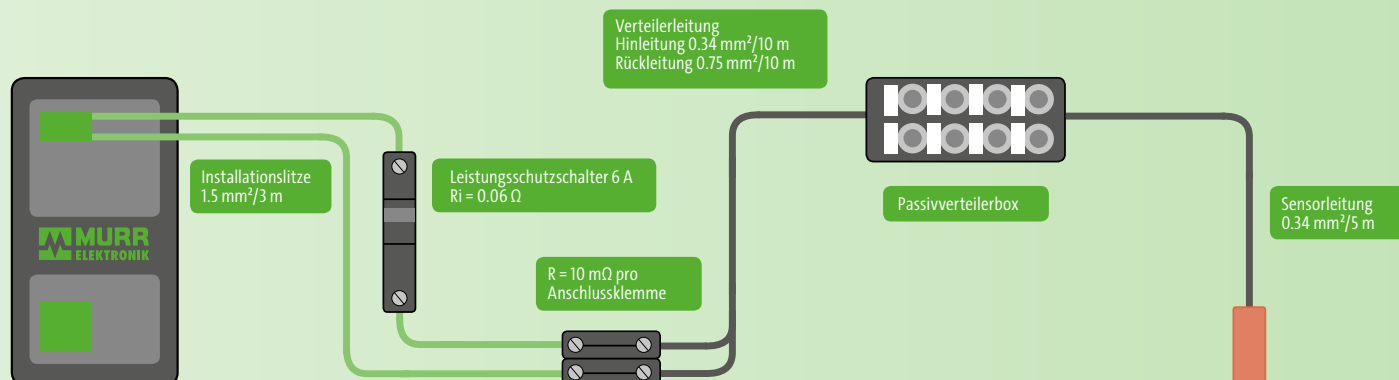

Spezifischer Widerstand von Kupfer (ρ)	= 0.0178 ($\Omega \times \text{mm}^2 / \text{m}$)
Widerstand Litze:	$R = \frac{(\rho) \times l}{A} = \frac{0.0178 \times (2 \times 3 \text{ m})}{1.5 \text{ mm}^2} = 0.07 \Omega$
Widerstand Verteilerleitung:	$R = \frac{(\rho) \times l}{A} = \frac{0.0178 \times (2 \times 10 \text{ m})}{(0.34 + 0.75 \text{ mm}^2) / 2} = 0.65 \Omega$
Widerstand Sensorleitung:	$R = \frac{(\rho) \times l}{A} = \frac{0.0178 \times (2 \times 5 \text{ m})}{0.34 \text{ mm}^2} = 0.52 \Omega$
Innenwiderstand Leitungsschutzschalter und Anschlussklemmen	= 0.08 Ω
<hr/> Gesamter Schleifenwiderstand	<hr/> = 1.32 Ω

Berechnung für maximal möglichen Stromfluss (begrenzt durch Schleifenwiderstand) $I = \frac{U}{R} = \frac{24 \text{ V}}{1.32 \Omega} = \underline{\underline{18.18 \text{ A}}}$

Benötigter Auslösestrom des Leitungsschutzschalter 6 A Typ C
 $14 \times I_{\text{Nenn}} = 14 \times 6 \text{ A} = \underline{84 \text{ A}}$



Auslösestrom 84 A > max. Stromfluss 18.18 A

INTELLIGENTE STROMVERTEILUNG

Überstromschutzeinrichtung

– Versorgungsmodule

Mico Pro® PM 24 V DC/40 A

Powermodul
Inkl. Abdeckplatte



Mico Pro® PD 2x12

Potenzialverteiler
1 Kanal (x11)



Mico Pro® PD 2x2x06

Potenzialverteiler
2 Kanäle je (x5)

Zulassungen:

Bestelldaten	Art-Nr.	Art-Nr.	Art-Nr.
40 A	9000-41190-0000000		
20 A		9000-41000-0000212	
2 x 20 A			9000-41000-0002206
Eingang			
Betriebsspannung	12 V DC; 24 V DC (9...30 V DC)	12 V DC, 24 V DC	
Summenstrom	max. 40 A	max. 20 A	max. 2 x 20 A
Ausgang			
Parallelbetrieb/Reihenbetrieb	-/Selektivität in 2 Ebenen	–	
Steuereingänge			
Eingangsspannung (ON)	9...30 V DC	–	
Impulslänge (ON)	"high" 120 ms	–	
Eingangsspannung (CTRL)	9...30 V DC	–	
Impulslänge (CTRL)	OFF "high" 40/400 ms, ON "high" 20/200 ms	–	
Steuerausgänge			
Frühwarnungsmeldung (90%)	max. 30 V AC/DC	–	
Sammelmeldeausgang	max. 30 V AC/DC	–	
Anschlüsse (IN)			
Anschlussart	Brücksystem		
Anschlüsse (OUT)			
Anschlussart	Push-In-Federkraftklemmen		
Querschnitt (starr)	0.75...16 mm ² (AWG 20...4)	0.2...2.5 mm ² (AWG 24...14)	
Querschnitt (flex)	0.75...16 mm ² (AWG 20...4)	0.2...2.5 mm ² (AWG 24...14)	
Allgemeine Daten			
Schutzart	IP20		
Brückkonzept	Brückset (max. 40 A)		
Befestigungsart	schnappbar auf Tragschiene TH35 (EN 60715)		
Temperaturbereich	-25...+55 °C (Lagertemperatur -40...+80 °C)		
Abmessungen H x B x T	130x24x114 mm		
Maßskizze			

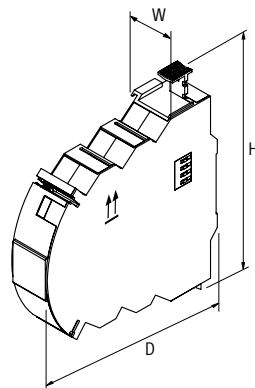

Hinweis

INTELLIGENTE STROMVERTEILUNG

Überstromschutzeinrichtung

– fest eingestellte Strombereiche

Zulassungen:   

Mico Pro® fix

1 Kanal



Mico Pro® fix

1 Kanal



Mico Pro® fix

2 Kanäle



Mico Pro® fix

4 Kanäle



Bestelldaten	Art-Nr.	Art-Nr.	Art-Nr.	Art-Nr.
2 A	9000-41011-0200000		9000-41012-0200000	9000-41014-0200000
4 A	9000-41011-0400000		9000-41012-0400000	9000-41014-0400000
6 A	9000-41011-0600000		9000-41012-0600000	9000-41014-0600000
8 A	9000-41011-0800000			
10 A	9000-41011-1000000			
16 A		9000-41011-1600000		
Eingang				
Betriebsspannung	12 V DC; 24 V DC (9...30 V DC)			
Summenstrom	max. 40 A			
Ausgang				
Anzahl Kanäle	1		2	4
Einschaltkapazität	max. 30 mF			
Toleranz	0...+20%			
Parallelbetrieb/Reihenbetrieb	-/Selektivität in 2 Ebenen			
Steuereingänge				
Eingangsspannung (ON)	per Powermodul			
Impulslänge (ON)	per Powermodul			
Eingangsspannung (CTRL)	per Powermodul			
Impulslänge (CTRL)	per Powermodul			
Steuerausgänge				
Sammelmeldeausgang	per Powermodul			
Frühwarnungsmeldung (90%)	per Powermodul			
Anschlüsse (IN)				
Anschlussart	Brücksystem			
Anschlüsse (OUT)				
Anschlussart	Push-In-Federkraftklemmen			
Querschnitt (starr)	0.2...2.5 mm ² (AWG 24...14)			
Querschnitt (flex)	0.2...4 mm ² (AWG 24...12)			
Allgemeine Daten				
Schutzart	IP20			
Brückkonzept	Brückset (max. 40 A)			
Befestigungsart	schnappbar auf Tragschiene TH35 (EN 60715)			
Temperaturbereich	-25...+55 °C (Lagertemperatur -40...+80 °C)			
Abmessungen H × B × T	130×8×114 mm	130×12×114 mm	130×24×114 mm	
Maßskizze				

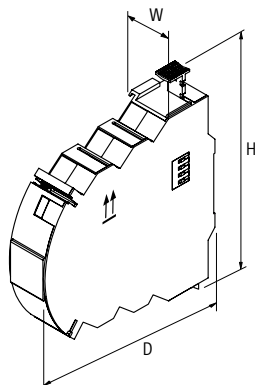

INTELLIGENTE STROMVERTEILUNG

Überstromschutzeinrichtung

– flexibel einstellbare Strombereiche

– Kanalgenaue Meldungen

Zulassungen:

Mico Pro® flex

1 Kanal



Mico Pro® flex

1 Kanal



Mico Pro® flex

2 Kanäle



Mico Pro® flex

4 Kanäle



Bestelldaten	Art-Nr.	Art-Nr.	Art-Nr.	Art-Nr.
1, 2, 3, 4, 5, 6, 7, 8, 9, 10 A	9000-41091-0101000		9000-41092-0101000	9000-41094-0101000
11, 12, 13, 14, 15, 16, 17, 18, 19, 20 A		9000-41091-1102000		
Eingang				
Betriebsspannung	12 V DC; 24 V DC (9...30 V DC)			
Summenstrom	max. 40 A			
Ausgang				
Anzahl Kanäle	1		2	4
Einschaltkapazität	max. 30 mF			
Toleranz	0...+20%	-5...+15 %	0...+20%	
Parallelbetrieb/Reihenbetrieb	-/Selektivität in 2 Ebenen			
Steuereingänge				
Eingangsspannung (ON)	9...30 V DC			
Impulslänge (ON)	"high" 120 ms			
Eingangsspannung (CTRL)	9...30 V DC			
Impulslänge (CTRL)	OFF "high" 40/400 ms, ON "high" 20/200 ms			
Steuerausgänge				
Sammelmeldeausgang	per Powermodul			
Frühwarnungsmeldung (90%)	wie Betriebsspannung - max. 20 mA, per Powermodul			
Anschlüsse (IN)				
Anschlussart	Brücksystem			
Anschlüsse (OUT)				
Anschlussart	Push-In-Federkraftklemmen			
Querschnitt (starr)	0.2...2.5 mm ² (AWG 24...14)			
Querschnitt (flex)	0.2...4 mm ² (AWG 24...12)			
Allgemeine Daten				
Schutzart	IP20			
Brückkonzept	Brückset (max. 40 A)			
Befestigungsart	schnappbar auf Tragschiene TH35 (EN 60715)			
Temperaturbereich	-25...+55 °C (Lagertemperatur -40...+80 °C)	-25...+50 °C (Lagertemperatur -40...+80 °C)	-25...+55 °C (Lagertemperatur -40...+80 °C)	
Abmessungen H × B × T	130×8×114 mm	130×12×114 mm	130×24×114 mm	

Maßskizze

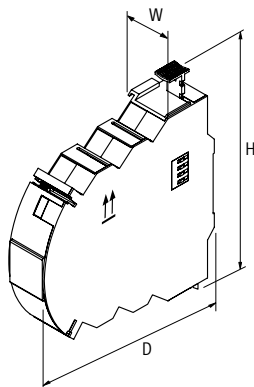

Hinweis

INTELLIGENTE STROMVERTEILUNG

Überstromschutzeinrichtung

- flexibel einstellbare Strombereiche
- Frühwarnungsmeldung (90%)

Zulassungen:   

MICO+ 4.4

4 Kanäle



MICO+ 4.6

4 Kanäle

Bestelldaten	Art-Nr.	Art-Nr.
1 A, 2 A, 3 A, 4 A	NEC Class 2	9000-41084-0100400
1 A, 2 A, 4 A, 6 A		9000-41084-0100600
Eingang		
Betriebsspannung	24 V DC (18...30 V DC)	
Ausgang		
Stromeinstellung	1 A, 2 A, 3 A, 4 A, mittels versenktem Drehschalter, plombierbar	1 A, 2 A, 4 A, 6 A, mittels versenktem Drehschalter, plombierbar
Einschaltkapazität	max. 20 mF (pro Kanal)	
Steuereingänge		
Eingangsspannung (ON)	10...30 V DC	
Ferneinschalten (OFF)	10...30 V DC	
Impulslänge (ON)	min. 20 ms	
Steuerausgänge		
Sammelmeldeausgang	max. 20 mA; high: alle Kanäle EIN; low: nicht alle Kanäle EIN	
Frühwarnungsmeldung (90%)	max. 20 mA; high: ein Kanal über 90%; low: alle Kanäle unter 90%	
Allgemeine Daten		
Anschlussart	Federkraftklemmen	
Eingangsklemmen	2 × 16 mm ²	
Ausgangsklemmen	je Ausgang 2 × 1,5 mm ²	
Meldeklemmen	2,5 mm ²	
Brückkonzept	beidseitig mittels Federkraftklemme oder Brückset (max. 40 A)	
Befestigungsart	schnappbar auf Tragschiene TH35 (EN 60715)	
Temperaturbereich	0...+55 °C (Lagertemperatur -40...+80 °C)	
Maßskizze		

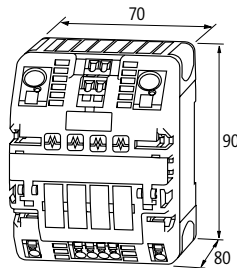

Hinweis

Intelligente Stromverteilung

INTELLIGENTE STROMVERTEILUNG

Überstromschutzeinrichtung

- flexibel einstellbare Strombereiche
- Frühwarnungsmeldung (90%)

Zulassungen:   

MICO+ 4.10

4 Kanäle



Bestelldaten		Art-Nr.
4 A, 6 A, 8 A, 10 A		9000-41084-0401000
Eingang		
Betriebsspannung	24 V DC (18...30 V DC)	
Ausgang		
Stromeinstellung	4 A, 6 A, 8 A, 10 A, mittels versenktem Drehschalter, plombierbar	
Einschaltkapazität	max. 20 mF (pro Kanal)	
Steuereingänge		
Eingangsspannung (ON)	10...30 V DC	
Ferneinschalten (OFF)	10...30 V DC	
Impulslänge (ON)	min. 20 ms	
Steuerausgänge		
Sammelmeldeausgang	max. 20 mA; high: alle Kanäle EIN; low: nicht alle Kanäle EIN	
Frühwarnungsmeldung (90%)	max. 20 mA; high: ein Kanal über 90%; low: alle Kanäle unter 90%	
Allgemeine Daten		
Anschlussart	Federkraftklemmen	
Eingangsklemmen	2 × 16 mm ²	
Ausgangsklemmen	je Ausgang 2 × 1,5 mm ²	
Meldeklemmen	2,5 mm ²	
Brückkonzept	beidseitig mittels Federkraftklemme oder Brückset (max. 40 A)	
Befestigungsart	schnappbar auf Tragschiene TH35 (EN 60715)	
Temperaturbereich	0...+55 °C (Lagertemperatur -40...+80 °C)	
Maßskizze		

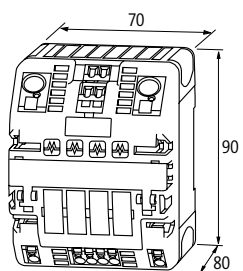

Hinweis

INTELLIGENTE STROMVERTEILUNG

Überstromschutzeinrichtung



MICO 4.4

4 Kanäle



MICO 2.4

2 Kanäle



Bestelldaten	Art-Nr.	Art-Nr.
1 A, 2 A, 3 A, 4 A	DNV-GL 9000-41034-0100400	cURus 9000-41042-0100400

Eingang	Betriebsspannung 24 V DC (18...30 V DC)	
----------------	-----------------------------------------	--

Ausgang	Stromeinstellung 1 A, 2 A, 3 A, 4 A, mittels versenktem Drehschalter, plombierbar	
----------------	-----------------------------------------------------------------------------------	--

Steuereingänge	Eingangsspannung (ON) 10...30 V DC	
-----------------------	------------------------------------	--

Steuerausgänge	Impulslänge (ON) min. 20 ms	
-----------------------	-----------------------------	--

Allgemeine Daten	Sammelmeldeausgang potenzialfrei 30 V AC/DC, 100 mA	
-------------------------	-----------------------------------------------------	--

Anschlussart	Federkraftklemmen	
---------------------	-------------------	--

Eingangsklemmen	2 × 16 mm ²	1 × 16 mm ²
------------------------	------------------------	------------------------

Ausgangsklemmen	je Ausgang 1 × 4 mm ²	
------------------------	----------------------------------	--

Meldeklemmen	2,5 mm ²	
---------------------	---------------------	--

Brückkonzept	beidseitig mittels Federkraftklemme oder Brückset (max. 40 A)	einseitig mittels Federkraftklemme oder Brückset (max. 40 A)
---------------------	---------------------------------------------------------------	--------------------------------------------------------------

Befestigungsart	schnappbar auf Tragschiene TH35 (EN 60715)	
------------------------	--------------------------------------------	--

Temperaturbereich	0...+55 °C (Lagertemperatur -40...+80 °C)	
--------------------------	-------------------------------------------	--

Maßskizze		
------------------	--	--

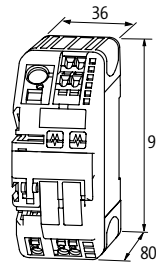
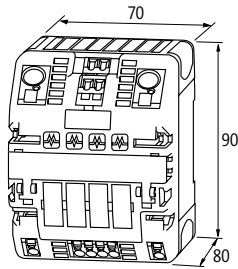

Hinweis		
----------------	--	--

INTELLIGENTE STROMVERTEILUNG

Überstromschutzeinrichtung

MICO 4.6

4 Kanäle



MICO 2.6

2 Kanäle



Zulassungen:   

Bestelldaten	Art-Nr.		Art-Nr.
1 A, 2 A, 4 A, 6 A	DNV-GL	9000-41034-0100600	cURus 9000-41042-0100600
Eingang			
Betriebsspannung	24 V DC (18...30 V DC)		
Ausgang			
Stromeinstellung	1 A, 2 A, 4 A, 6 A, mittels versenktem Drehschalter, plombierbar		
Einschaltkapazität	max. 20 mF (pro Kanal)		
Steuereingänge			
Eingangsspannung (ON)	10...30 V DC		
Impulslänge (ON)	min. 20 ms		
Steuerausgänge			
Sammelmeldeausgang	potenzialfrei 30 V AC/DC, 100 mA		
Allgemeine Daten			
Anschlussart	Federkraftklemmen		
Eingangsklemmen	2 × 16 mm ²	1 × 16 mm ²	
Ausgangsklemmen	je Ausgang 1 × 4 mm ²		
Meldeklemmen	2.5 mm ²		
Brückkonzept	beidseitig mittels Federkraftklemme oder Brückset (max. 40 A)		einseitig mittels Federkraftklemme oder Brückset (max. 40 A)
Befestigungsart	schnappbar auf Tragschiene TH35 (EN 60715)		
Temperaturbereich	0...+55 °C (Lagertemperatur -40...+80 °C)		

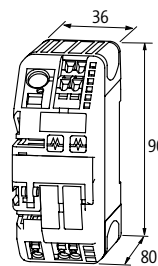
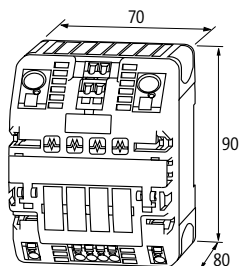

Hinweis

INTELLIGENTE STROMVERTEILUNG

Überstromschutzeinrichtung

MICO 4.10

4 Kanäle



MICO 2.10

2 Kanäle



Zulassungen:   

Bestelldaten	Art-Nr.	Art-Nr.
4 A, 6 A, 8 A, 10 A	DNV-GL 9000-41034-0401000	cURus 9000-41042-0401000

Eingang	Betriebsspannung	
	24 V DC (18...30 V DC)	

Ausgang	Stromeinstellung	
	4 A, 6 A, 8 A, 10 A, mittels versenktem Drehschalter, plombierbar	

Einschaltkapazität		
max. 20 mF (pro Kanal)		

Steuereingänge		
Eingangsspannung (ON)		
10...30 V DC		
Impulslänge (ON)		
min. 20 ms		

Steuerausgänge		
Sammelmeldeausgang		
potenzialfrei 30 V AC/DC, 100 mA		

Allgemeine Daten		
Anschlussart		
Federkraftklemmen		

Eingangsklemmen		Ausgangsklemmen	
2 × 16 mm ²		je Ausgang 1 × 4 mm ²	

Meldeklemmen		Brückkonzept	
2.5 mm ²		beidseitig mittels Federkraftklemme oder Brückset (max. 40 A)	

Befestigungsart		Temperaturbereich	
schnappbar auf Tragschiene TH35 (EN 60715)		0...+55 °C (Lagertemperatur -40...+80 °C)	

Maßskizze			
-----------	--	--	--

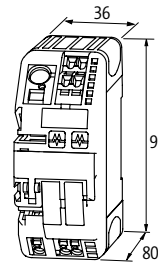
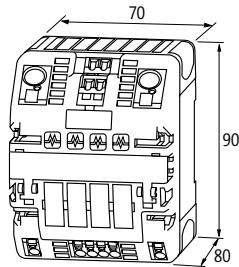

Hinweis			
---------	--	--	--

Überstromschutzeinrichtung

MICO 4.4.10 ACTUATOR-SENSOR

MICO 4.10 SPEED START

4 Kanäle
optimiertes Anlaufverhalten

Zulassungen:



Bestelldaten	Art-Nr.	Art-Nr.
1 A, 2 A, 3 A, 4 A; 4 A, 6 A, 8 A, 10 A	9000-41034-0101000	
4 A, 6 A, 8 A, 10 A		9000-41034-0401005
Eingang		
Betriebsspannung	24 V DC (18...30 V DC)	
Ausgang		
Stromeinstellung	1 A, 2 A, 3 A, 4 A; 4 A, 6 A, 8 A, 10 A, mittels versenktem Drehschalter, plombierbar	4 A, 6 A, 8 A, 10 A, mittels versenktem Drehschalter, plombierbar
Einschaltkapazität	max. 20 mF (pro Kanal)	max. 30 mF (pro Kanal)
Steuereingänge		
Eingangsspannung (ON)	10...30 V DC	
Impulslänge (ON)	min. 20 ms	
Steuerausgänge		
Sammelmeldeausgang	potenzialfrei 30 V AC/DC, 100 mA	
Allgemeine Daten		
Anschlussart	Federkraftklemmen	
Eingangsklemmen	2 × 16 mm ²	
Ausgangsklemmen	je Ausgang 1 × 4 mm ²	
Meldeklemmen	2,5 mm ²	
Brückkonzept	beidseitig mittels Federkraftklemme oder Brückset (max. 40 A)	
Befestigungsart	schnappbar auf Tragschiene TH35 (EN 60715)	
Temperaturbereich	0...+55 °C (Lagertemperatur -40...+80 °C)	
Maßskizze		

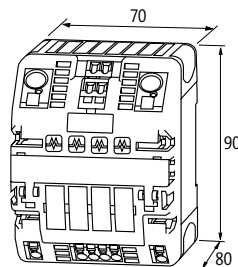

Hinweis

INTELLIGENTE STROMVERTEILUNG

Überstromschutzeinrichtung

– fest eingestellte Strombereiche



MICO BASIC 8.2

8 Kanäle



MICO BASIC 8.4

8 Kanäle

MICO BASIC 8.6

8 Kanäle

Bestelldaten	Art-Nr.	Art-Nr.	Art-Nr.
2 A	NEC Class 2 9000-41068-0200000		
4 A		NEC Class 2 9000-41068-0400000	
6 A			9000-41068-0600000

Eingang			
Betriebsspannung	24 V DC (18...30 V DC)		
Ausgang			
Stromeinstellung	2 A	4 A	6 A
Einschaltkapazität	max. 20 mF (pro Kanal)		
Steuereingänge			
Eingangsspannung (ON)	10...30 V DC		
Impulslänge (ON)	min. 20 ms		
Steuerausgänge			
Sammelmeldeausgang	max. 20 mA; high: alle Kanäle EIN; low: nicht alle Kanäle EIN		
Allgemeine Daten			
Eingangsklemmen	1 × 16 mm ²		
Ausgangsklemmen	je Ausgang 1 × 4 mm ²		
Meldeklemmen	2.5 mm ²		
Brückkonzept	einseitig mittels Federkraftklemme oder Brückset (max. 40 A)		
Anschlussart	Federkraftklemmen		
Befestigungsart	schnappbar auf Tragschiene TH35 (EN 60715)		
Temperaturbereich	0...+55 °C (Lagertemperatur -40...+80 °C)		

Maßskizze

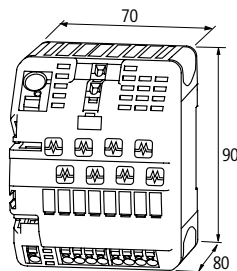

Hinweis

Intelligente Stromverteilung

INTELLIGENTE STROMVERTEILUNG

Überstromschutzeinrichtung

– fest eingestellte Strombereiche

MICO BASIC 4.2

4 Kanäle

MICO BASIC 4.4

4 Kanäle

MICO BASIC 4.6

4 Kanäle



Zulassungen:  



Bestelldaten	Art-Nr.		Art-Nr.		Art-Nr.
2 A	NEC Class 2	9000-41064-0200000			
4 A			NEC Class 2	9000-41064-0400000	
6 A					9000-41064-0600000
Eingang					
Betriebsspannung	24 V DC (18...30 V DC)				
Ausgang					
Stromeinstellung	2 A		4 A		6 A
Einschaltkapazität	max. 20 mF (pro Kanal)				
Steuereingänge					
Eingangsspannung (ON)	10...30 V DC				
Impulslänge (ON)	min. 20 ms				
Steuerausgänge					
Sammelmeldeausgang	max. 20 mA; high: alle Kanäle EIN; low: nicht alle Kanäle EIN				
Allgemeine Daten					
Anschlussart	Federkraftklemmen				
Eingangsklemmen	1 × 16 mm ²				
Ausgangsklemmen	je Ausgang 1 × 4 mm ²				
Meldeklemmen	2.5 mm ²				
Brückkonzept	einseitig mittels Federkraftklemme oder Brückset (max. 40 A)				
Befestigungsart	schnappbar auf Tragschiene TH35 (EN 60715)				
Temperaturbereich	0...+55 °C (Lagertemperatur -40...+80 °C)				
Maßskizze					

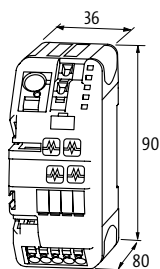

Hinweis

INTELLIGENTE STROMVERTEILUNG

Überstromschutzeinrichtung

– fest eingestellte Strombereiche

MICO BASIC 5.2/3.6

8 Kanäle



Zulassungen:  Class 2   US

Bestelldaten	Art-Nr.
5 × 2 A; 3 × 6 A	9000-41068-0200600

Eingang	
Betriebsspannung	24 V DC (18...30 V DC)

Ausgang	
Stromeinstellung	5 × 2 A; 3 × 6 A
Einschaltkapazität	max. 20 mF (pro Kanal)

Steuereingänge	
Eingangsspannung (ON)	10...30 V DC
Impulslänge (ON)	min. 20 ms

Steuerausgänge	
Sammelmeldeausgang	max. 20 mA; high: alle Kanäle EIN; low: nicht alle Kanäle EIN

Allgemeine Daten	
Anschlussart	Federkraftklemmen
Eingangsklemmen	1 × 16 mm ²
Ausgangsklemmen	je Ausgang 1 × 4 mm ²
Meldeklemmen	2.5 mm ²
Brückkonzept	einseitig mittels Federkraftklemme oder Brückset (max. 40 A)
Befestigungsart	schnappbar auf Tragschiene TH35 (EN 60715)
Temperaturbereich	0...+55 °C (Lagertemperatur -40...+80 °C)

Maßskizze	
-----------	--

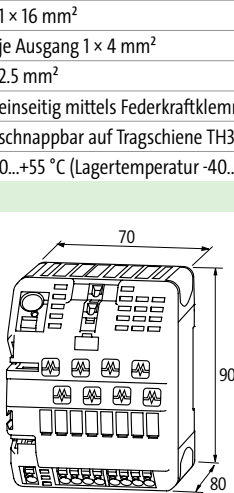

Hinweis	
---------	--

Socket for glass tube fuses

MICO FUSE 24 LED

8 Kanäle



MICO FUSE 250

8 Kanäle







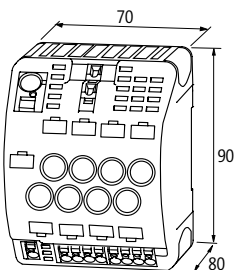

Zulassungen:  

Bestelldaten	Art-Nr.	Art-Nr.
24 V DC	9000-41078-0600001	
max. 250 V AC/DC		9000-41078-0600002
Technische Daten		
Betriebsspannung	24 V DC (18...30 V DC)	max. 250 V AC/DC
Betriebsstrom	max. 6 A (40 °C)	
Summenstrom	max. 40 A	
Steuerausgänge		
Sammelmeldeausgang	max. 20 mA; high: alle Kanäle EIN; low: nicht alle Kanäle EIN	-
Allgemeine Daten		
Anschlussart	Federkraftklemmen	
Eingangsklemmen	1 × 16 mm ²	
Ausgangsklemmen	1 × 0.5...4 mm ²	
Meldeklemmen	2.5 mm ²	-
Befestigungsart	schnappbar auf Tragschiene TH35 (EN 60715)	
Temperaturbereich	-25...+55 °C	
Maßskizze		



Hinweis

INTELLIGENTE STROMVERTEILUNG

Zubehör			Art-Nr.
	Brückensystem		
		Verpackungseinheit: 1 Stück	9000-41034-0000002
		Verpackungseinheit: 10 Stück	9000-41034-0000001
	Verkürzte Tasten		
		Verpackungseinheit: 4 Stück	9000-41034-0000003
	Bezeichnungsschilder		
	KES 20 × 8 (weiß)	(10 Stück/2 Stämme)	996067
	KMR 5 × 10 (weiß) MICO BASIC, MICO FUSE, Mico Pro®	(64 Stück/4 Stämme)	996078
	Feingerätesicherung		
	2 A (T)		9000-41078-0000002
	4 A (T)		9000-41078-0000004
	6 A (T)		9000-41078-0000006
	Sicherungskappe		
		Verpackungseinheit: 8 Stück	9000-41078-0000010
Zubehör Mico Pro®			Art-Nr.
	Plug-In-Link 2 × blau		
	Länge: 500 mm		9000-41000-0000000
	Plug-In-Link 2 × rot		
	Länge: 500 mm		9000-41000-0000001
	Plug-In-Link 1 × blau, 1 × rot		
	Länge: 500 mm		9000-41000-0000002
	Abdeckplatte		
	1 Set (links/rechts)		9000-41000-0000006



WANDLER / GLEICHRICHTER

- Kompakte Bauform
- Galvanische Trennung
- Getaktete Ausführungen

KLEINE SPANNUNGSWANDLER

Im Steuerungsbau müssen häufig Spannungen angepasst werden. Mit DC/DC Wandlern der Baureihe MDD gelingt dies optimal. Egal ob 5, 10, 12 oder 24 Volt benötigt werden – Murrelektronik bietet das passende Produkt.

Ist nur eine Wechselspannung verfügbar, ermöglichen die Gleichrichterbausteine der Reihe NG die Umsetzung in Gleichspannung. Alle Varianten lassen sich praktisch auf Tragschiene im Schaltschrank montieren.

AC/DC und DC/DC Wandler



MDD, GLS, GSS, NG, NT

- Ausgangsstrombereich: 0.5...4A

Seite 1.5.1

Gleichrichterbausteine



NG

- Ausgangsstrombereich: 2.6...10A

Seite 1.5.3

WANDLER / GLEICHRICHTER

Getaktet
– mit galvanischer Trennung

MDD

OUTPUT: 24 V DC
Strom: 0.3 A



MDD

OUTPUT: 12 V DC
Strom: 0.7 A



MDD

OUTPUT: 5 V DC
Strom: 1.5 A



MDD

OUTPUT: ±10 V DC
Strom: 2 × 0.25 A

MDD

OUTPUT: ±15 V DC
Strom: 2 × 0.25 A

Schaltbild

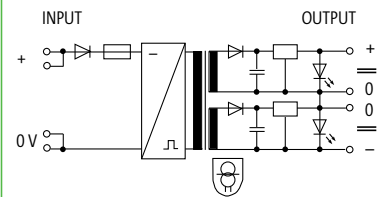
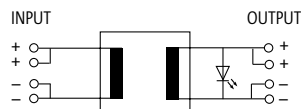

Bestelldaten	Art-Nr.	Art-Nr.	Art-Nr.	Art-Nr.	Art-Nr.
24 V DC/0.3 A	85655				
12 V DC/0.7 A		85656			
5 V DC/1.5 A			85657		
±10 V DC/2 × 250 mA				85658	
±15 V DC/2 × 250 mA					85659

Eingang	
Eingangsspannung	24 V DC
Eingangsstrom	0.6 A 0.85 A
Eingangssicherung (extern)	2 A (T) –
Eingangssicherung (intern)	1.5 A (T)

Ausgang	
Ausgangssicherung	kurzschluss- und überlastfest, Wiedereinschalten nach Überlast durch Wegnehmen der Versorgungsspannung
Ausgangsspannung	24 V DC (SELV), ±2% 12 V DC (SELV), ±2% 5 V DC (SELV), ±2% ±10 V DC (SELV), ±5% ±15 V DC (SELV), ±5%
Ausgangsstrom	max. 0.3 A max. 0.7 A max. 1.5 A max. 2 × 250 mA
Restwelligkeit	max. 0.2%eff

Allgemeine Daten	
Normen	EN 61204-3
Prüf-Isolationsspannung	4 kV (Ein- Ausgang)
Befestigungsart	schnappbar auf Tragschiene TH35 bzw. G32 (EN 60715)
Temperaturbereich	0...+50 °C, Betauung unzulässig

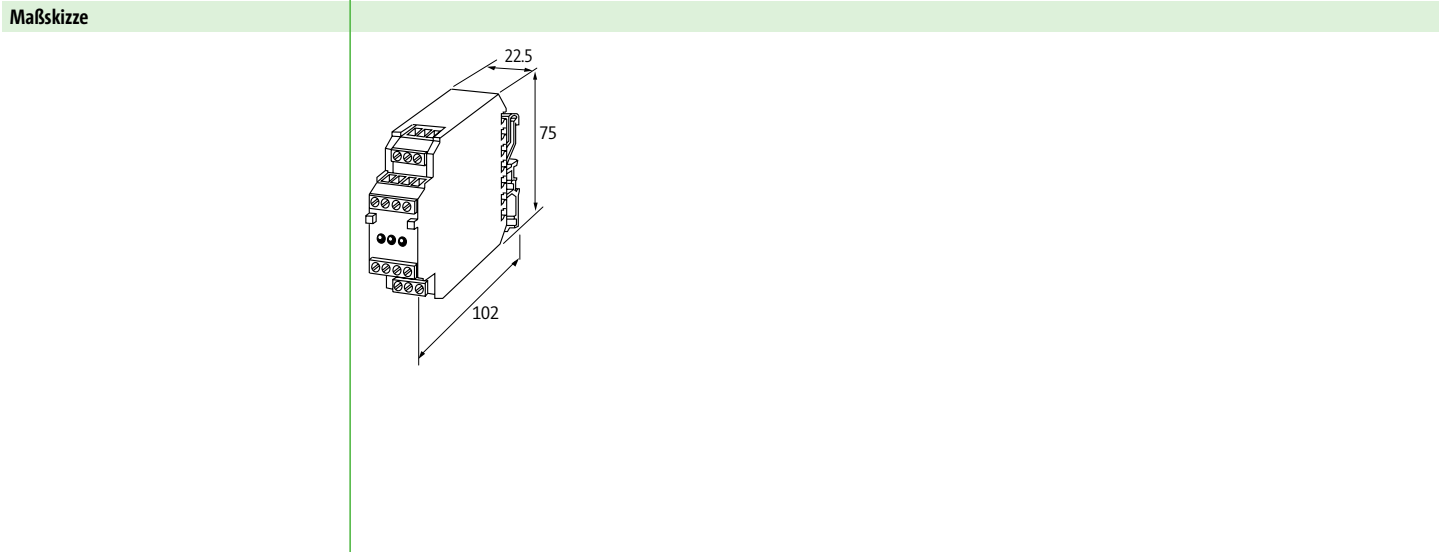

Hinweis	

WANDLER / GLEICHRICHTER

DC/DC Wandler

AC/DC Wandler

GLS

OUTPUT regulated: 5 V DC
Strom: 1.2 A



GSS

OUTPUT switched mode: 5 V DC
Strom: 4 A



NT

OUTPUT: 5...35 V DC
Strom: 3.5 A



Schaltbild

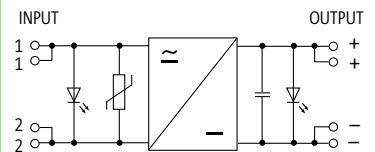
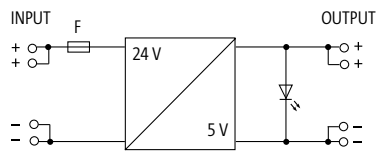

Bestelldaten

	Art-Nr.	Art-Nr.	Art-Nr.
5 V DC/1.2 A	85600		
5 V DC/4 A		85650	
5...35 V DC/3.5 A			85660

Eingang

Eingangsspannung	24 V DC (+10 -15%)	15...40 V DC	10...32 V AC/12...42 V DC
Eingangsstrom	1.2 A	1.04 A (24 V DC); max. 1.7 A	max. 3 A
Eingangssicherung (intern)	2 A (T)		6.3 A (T)
Frequenz	-		50...60 Hz

Ausgang

Ausgangsspannung	5 V DC (SELV), ±5%		5...35 V DC (SELV), Uout-max. = Uin - 5 V
Ausgangsstrom	max. 1.2 A	max. 4 A	max. 3.5 A
Restwelligkeit	max. 0.2%eff		max. 300 mVeff
Ausgangssicherung	kurzschlussfest		

Allgemeine Daten

Befestigungsart	schnappbar auf Tragschiene TH35 (EN 60715)
Temperaturbereich	-20...+60 °C, Betauung unzulässig

Maßskizze

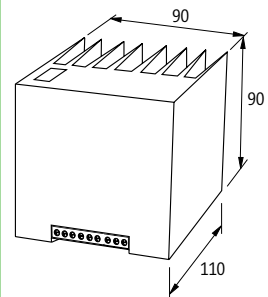
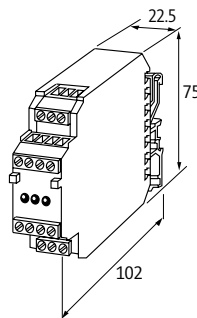
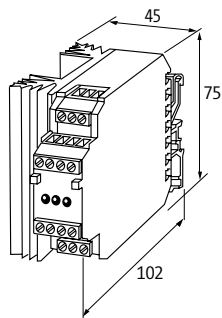

Hinweis

Wandler / Gleichrichter

WANDLER / GLEICHRICHTER

Gleichrichterbausteine

- 1-phasig

- IP00

NG 2

INPUT: max. 41 V AC



NG 5

INPUT: max. 41 V AC

NG 10

INPUT: 29 V AC



Schaltbild

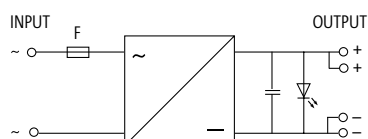

Bestelldaten	HxBxT	Art-Nr.	HxBxT	Art-Nr.	HxBxT	Art-Nr.
24 V DC/2.6 A	86x45x92 mm	85700				
24 V DC/5 A			90x68x87 mm	85710		
24 V DC/10 A						85730
Eingang						
Eingangsspannung	max. 5...44 V AC			29 V AC		
Eingangsstrom	max. 2.6 A; 1.8 A (+60 °C)		max. 5 A; 4 A (+60 °C)		max. 10 A	
Frequenz	45...65 Hz			50...60 Hz (oder als zusätzliche Siebung für DC)		
Eingangssicherung (extern)	-		8 A (T), 5 x 20 mm		16 A (T), 5 x 20 mm	
Eingangssicherung (intern)	3.15 A (T), 5 x 20 mm		-			
Ausgang						
Ausgangsspannung	U-IN x 1.16/max. 60 V DC			U-IN x 1.16/39 V DC		
Ausgangsstrom	max. 2.6 A; 1.8 A (+60 °C)		max. 5 A; 4 A (+60 °C)		max. 10 A	
Restwelligkeit	max. 5%eff					
Ausgangsbeschaltung	gesiebt mit Elko und LED					
Allgemeine Daten						
Befestigungsart	schnappbar auf Tragschiene TH35 (EN 60715)					
Temperaturbereich	-20...+60 °C					
Maßskizze						

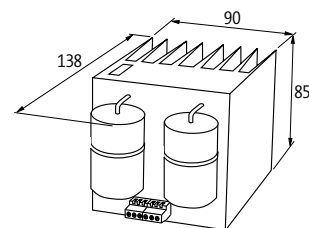
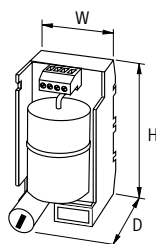

Hinweis



MODLINK MSVD SCHALTSCHRANKSTECKDOSEN

- **Universell**
- **Einfache Montage**
- **Internationale Standards**

SICHER VERSORGT – AUCH IM SCHALTSCHRANK

Werden im Schaltschrank Betriebsmittel temporär betrieben, so sind dazu geeignete Schutzkontaktsteckdosen notwendig. Das Sortiment umfasst verschiedene Ländervarianten an Schutzkontaktsteckdosen.

Schaltschranksteckdosen



Nach deutscher Norm (VDE)

- schnappbar auf Tragschiene nach EN 60715
- Varianten mit Schraubklemmen oder Federkraftklemmen

*Eine Übersicht über diese Produktreihe
finden Sie in unserem Onlineshop*



Nach französischer Norm (UTE)

- schnappbar auf Tragschiene nach EN 60715
- Varianten mit Schraubklemmen oder Federkraftklemmen

*Eine Übersicht über diese Produktreihe
finden Sie in unserem Onlineshop*



Nach amerikanischer Norm (NEMA 5-15)

- schnappbar auf Tragschiene nach EN 60715
- mit Schraubklemmen
- LED-Anzeige

*Eine Übersicht über diese Produktreihe
finden Sie in unserem Onlineshop*



Nach diversen internationalen Standards

- schnappbar auf Tragschiene nach EN 60715

*Eine Übersicht über diese Produktreihe
finden Sie in unserem Onlineshop*



NETZENTSTÖRFILTER FÜR OPTIMALE SICHERHEIT

- EMV-Richtlinien erfüllen
- Störfestigkeit erhöhen
- Störemissionen verringern

SICHER VERSORGT – AUCH IM SCHALTSCHRANK

Mit dem Einsatz von Netzfiltern erhält man die Möglichkeit, die Übertragung von leitungsgeführten Störgrößen, bei möglichst uneingeschränkter Nutzung der Versorgungsleistung, erheblich zu reduzieren. Netzentstörfilter werden dann in die Leitungen zur Energieübertragung (Stromversorgung) eingebaut, wenn die Störgrößen von einem Dauerstörer ausgehen. Dauerstörer sind Störquellen, die kontinuierlich Störspannungen und Störströme erzeugen wie z. B. Schaltnetzteile, Phasenanschnittsteuerungen, Elektronik zur Informationsübertragung etc.

Netzentstörfilter wirken in der Regel in zwei Richtungen. Sie verringern zum einen die Störemission und verbessern zum anderen die Immunität gegen externe Störungen. Netzentstörfilter bestehen aus passiven Bauelementen wie Kondensatoren und Drosselspulen.

Für die Filterwirkung ist der Einbau sehr wichtig, d. h. die praktische Ausführung der Verbindung zum Gehäuse. Es ist stets darauf zu achten, dass die Verbindung impedanzarm ist. Das bedeutet, dass die Montageflächen frei von elektrisch isolierenden Stoffen wie Lacke usw. sein müssen.

Einphasig



MEF Emparro® 1/1 – einstufig

- Betriebsspannung: max. 265 V AC/DC
- Nominalstrom: 20 A

Seite 1.7.1



MEF 1/2 SY und MEF 1/2 AS – zweistufig

- Betriebsspannung: max. 250 V AC/DC
- Nominalstrom: 10...16 A

Seite 1.7.2

Dreiphasig



MEF 3/1 N – einstufig

- Betriebsspannung: max. 3 × 440 V AC
- Nominalstrom: 3...20 A

Seite 1.7.5



MEF 3/1 N HD – einstufig

- Betriebsspannung: max. 3 × 500 V AC
- Nominalstrom: 10...135 A

Seite 1.7.6



MEF 3/1 und MEF 3/2 – ein- und zweistufig

- Betriebsspannung: max. 3 × 500 V AC / 3 × 600 V AC
- Nominalstrom: 8...180 A

Seite 1.7.7

NETZENTSTÖRFILTER

1-phasig, 1-stufig

– aufschnappbar

Zulassungen:   

MEF Emparro® 1/1
breites Dämpfungsspektrum



Schaltbild

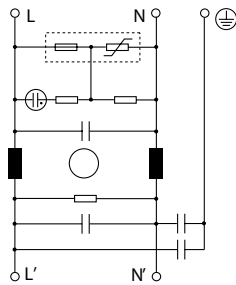

Bestelldaten

20 A Art-Nr. 10701

Technische Daten

Betriebsspannung	85...265 V AC/100...230 V DC
Betriebsfrequenz	50...60 Hz
Ableitstrom	max. 1 mA (250 V AC)
Anschlussquerschnitt	1.5...10 mm ² eindrätig (AWG 16...8); 1.5...6 mm ² mehrfeindrätig (AWG 16...10)

Allgemeine Daten

Klimakategorie	Umweltklasse (EN 60721)
Anschlussart	Push-In Klemme
Befestigungsart	schnappbar auf Tragschiene TH35 (EN 60715)

Maßskizze

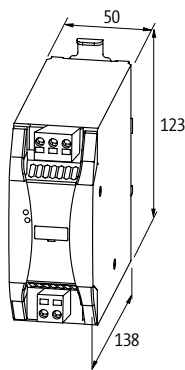

Hinweis

NETZENTSTÖRFILTER

1-phasig, 1-stufig

– aufschraubbar

Zulassungen:   

MEF 1/1

für universelle Anwendungen



Schaltbild

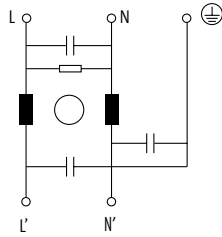

Bestelldaten

10 A

Art-Nr.

10415

20 A

10416

Technische Daten

Betriebsspannung max. 250 V AC/300 V DC

Betriebsfrequenz 50...60 Hz

Ableitstrom max. 5 mA (250 V AC)

Überlaststrom $18 \times (IN \cdot t)$ max. 0.5 ms; $1.5 \times (IN \cdot t)$ max. 1 min. (1 x in der Stunde)

Anschlussquerschnitt 0.2...6 mm² eindrätig (AWG 24...9); 0.2...4 mm² mehrfeindrätig (AWG 24...11)

Allgemeine Daten

Klimakategorie 25/085/21 (EN 60068-1)

Prüf-Isolationsspannung 2.7 kV (L - N), 2 s; 2.1 kV (L - L), 2 s (EN 60939-2)

Anschlussart Schraubanschluss, berührungsgeschützt

Befestigungsart schnappbar auf Tragschiene TH35 (EN 60715)

Maßskizze

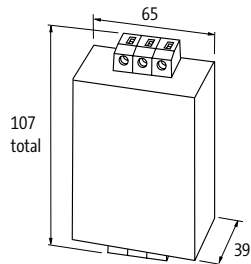

Hinweis

NETZENTSTÖRFILTER

1-phasig, 2-stufig

– aufschnappbar

Zulassungen: 

MEF 1/2 SY

gegen symmetrische Störungen



Schaltbild

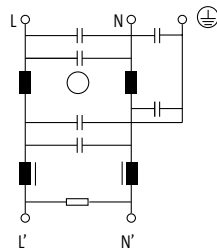

Bestelldaten

Bestelldaten	Art-Nr.
1 A	10460
2 A	10461
3 A	10462
4 A	10463
6 A	10464
16 A	10466

Technische Daten

Betriebsspannung	max. 250 V AC/300 V DC
Betriebsfrequenz	50...60 Hz
Überlaststrom	18 × (IN t) max. 0.5 ms; 1.5 × (IN t) max. 1 min. (1 × in der Stunde)
Ableitstrom	max. 5 mA (250 V AC)
Anschlussquerschnitt	0.2...6 mm ² eindrätig (AWG 24...9); 0.2...4 mm ² mehrfeindrätig (AWG 24...11)

Allgemeine Daten

Klimakategorie	25/085/21 (EN 60068-1)
Prüf-Isolationsspannung	2.7 kV (L - N), 2 s; 2.1 kV (L - L), 2 s (EN 60939-2)
Anschlussart	Schraubanschluss, berührungsgeschützt
Befestigungsart	schnappbar auf Tragschiene TH35 (EN 60715)

Beschreibung

Funktionsbeschreibung	Die 1-phasigen und 2-stufigen Netzentstörfilter MEF 1/2 werden im Bereich 0.1...30 MHz zur Unterdrückung leitungsgebundener Störungen auf Netz-, Versorgungs- und Steuerleitungen eingesetzt. Die beste Filterwirkung erzielt man mit kurzen Anschlussleitungen (Empfehlung: PE-Anschluss < 10 cm) und möglichst großen Querschnitten. Die Netzentstörfilter wirken bidirektional (in beide Richtungen). Die Filter sind für anspruchsvollere Anwendungen ausgelegt. Die Filter sind für Anwendungen in ortsfesten Geräten ausgelegt. Eine Stufe der Filter ist immer für die Bedämpfung asymmetrischer Störungen (magnetisch kompensierte Drosseln). Die zweite Stufe ist je nach Hauptanwendung für symmetrische oder asymmetrische Störungen ausgelegt.
-----------------------	------------------------------------------------------------------------------------------------------------------------------------------------------------------------------------------------------------------------------------------------------------------------------------------------------------------------------------------------------------------------------------------------------------------------------------------------------------------------------------------------------------------------------------------------------------------------------------------------------------------------------------------------------------------------------------------------------------------------------------------------------------

Einsatzbereich	symmetrische Störungen: - Geräte mit hohen Wiederholungsraten der Schaltvorgänge, - Schaltnetzteile, - Phasenanschnittsteuerung, - Versorgung von Universalmotoren, - nach Transformatoren
----------------	--------------------------------------------------------------------------------------------------------------------------------------------------------------------------------------------

Maßskizze

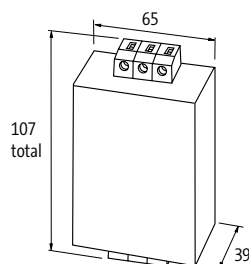

Hinweis

NETZENTSTÖRFILTER

1-phasig, 2-stufig

– aufschraubbar

Zulassungen:  

MEF 1/2 AS

gegen asymmetrische Störungen



Schaltbild

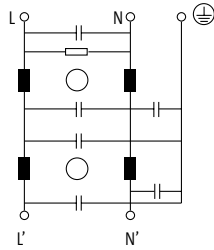

Bestelldaten	Art-Nr.
3 A	10470
6 A	10471
10 A	10472

Technische Daten	
Betriebsspannung	max. 250 V AC/300 V DC
Betriebsfrequenz	50...60 Hz
Ableitstrom	max. 5 mA (250 V AC)
Überlaststrom	18 × (IN t) max. 0.5 ms; 1.5 × (IN t) max. 1 min. (1 × in der Stunde)
Anschlussquerschnitt	0.2...6 mm ² eindrätig (AWG 24...9); 0.2...4 mm ² mehrfeindrätig (AWG 24...11)

Allgemeine Daten	
Klimakategorie	25/085/21 (EN 60068-1)
Prüf-Isolationsspannung	2.7 kV (L - N), 2 s; 2.1 kV (L - L), 2 s (EN 60939-2)
Anschlussart	Schraubanschluss, berührungsgeschützt
Befestigungsart	schnappbar auf Tragschiene TH35 (EN 60715)

Beschreibung	
Funktionsbeschreibung	Die 1-phasigen und 2-stufigen Netzentstörfilter MEF 1/2 werden im Bereich 0.1...30 MHz zur Unterdrückung leitungsgebundener Störungen auf Netz-, Versorgungs- und Steuerleitungen eingesetzt. Die beste Filterwirkung erzielt man mit kurzen Anschlussleitungen (Empfehlung: PE-Anschluss < 10 cm) und möglichst großen Querschnitten. Die Netzentstörfilter wirken bidirektional (in beide Richtungen). Die Filter sind für anspruchsvollere Anwendungen ausgelegt. Die Filter sind für Anwendungen in ortsfesten Geräten ausgelegt. Eine Stufe der Filter ist immer für die Bedämpfung asymmetrischer Störungen (magnetisch kompensierte Drosseln). Die zweite Stufe ist je nach Hauptanwendung für symmetrische oder asymmetrische Störungen ausgelegt.

Einsatzbereich	asymmetrische Störungen: - Geräte mit schneller Schaltfrequenz und hoher Wiederholfrequenz, - Schaltnetzteile, - in DC-Netzen, - vor Transformatoren, - bei Frequenzumrichter
----------------	-------------------------------------------------------------------------------------------------------------------------------------------------------------------------------

Maßskizze

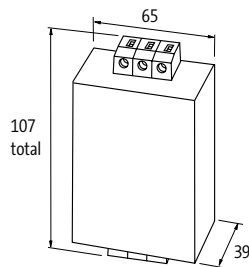

Hinweis

NETZENTSTÖRFILTER

3-phasig, 1-stufig

– aufschnappbar

– mit Null-Leiter

Zulassungen:   

MEF 3/1 N

für universelle Anwendungen



Schaltbild

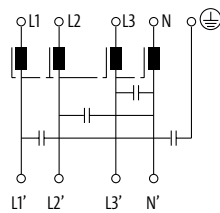

Bestelldaten

	Art-Nr.
3 A	10510
6 A	10511
10 A	10512
20 A	10513

Technische Daten

Betriebsspannung	max. 4 × 440 V AC
Betriebsfrequenz	50...60 Hz
Ableitstrom	max. 3 mA (250 V AC)
Überlaststrom	18 × (IN t) max. 0.5 ms; 1.5 × (IN t) max. 1 min. (1 × in der Stunde)
Anschlussquerschnitt	0.2...6 mm ² eindrätig (AWG 24...9); 0.2...4 mm ² mehrfeindrätig (AWG 24...11)

Allgemeine Daten

Klimakategorie	25/085/21 (EN 60068-1)
Prüf-Isolationsspannung	2.7 kV (L - N), 2 s; 2.1 kV (L - L), 2 s (EN 60939-2)
Anschlussart	Schraubanschluss, berührungsgeschützt
Befestigungsart	schnappbar auf Tragschiene TH35 (EN 60715)

Beschreibung

Funktionsbeschreibung
Die 3-phasigen und 1-stufigen Netzentstörfilter MEF 3/1 werden im Bereich 0.1...30 MHz zur Unterdrückung leitungsgebundener Störungen auf Netz- und Versorgungsleitungen eingesetzt. Sie eignen sich für TN-S-, TN-C-S- und TT-Netze. Die beste Filterwirkung erzielt man mit kurzen Anschlussleitungen (Empfehlung: PE-Anschluss < 10 cm) mit möglichst großen Querschnitten. Die Netzentstörfilter wirken bidirektional (in beide Richtungen). Sie reduzieren symmetrische und asymmetrische Störungen, die häufig bei elektronisch gesteuerten Drehstromgeräten durch Netzbeeinflussung auftreten.

Maßskizze

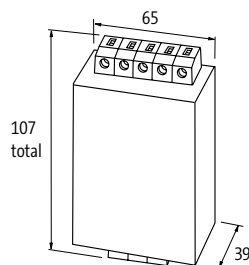

Hinweis

NETZENTSTÖRFILTER

3-phasig, 1-stufig

– mit Null-Leiter

Zulassungen: 

MEF 3/1 N HD
mit hoher Dämpfung



Schaltbild

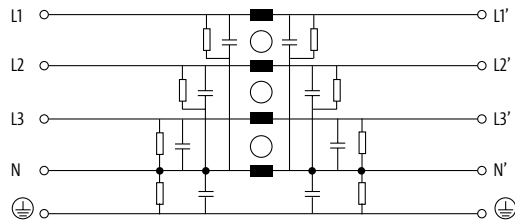

Bestelldaten	HxBxT/kg	Art-Nr.
10 A	153x130x100/1.0	10571
18 A	153x130x100/1.0	10572
36 A	153x130x100/1.1	10574
72 A	153x118x125/1.6	10575
100 A	170x180x140/3.4	10577
135 A	170x180x140/4.5	10578

Technische Daten

Anschlussquerschnitt	0.2...10 mm ² eindrätig (AWG 24...7); 0.2...6 mm ² mehrfeindrätig (AWG 24...9)
Betriebsspannung	max. 3 x 500 V AC
Betriebsfrequenz	50...60 Hz
Ableitstrom	max. 15 mA (250 V AC)
Überlaststrom	18 x (IN t) max. 0.5 ms; 1.5 x (IN t) max. 1 min. (1 x in der Stunde)

Allgemeine Daten

Befestigungsart	schraubbar, M6
Klimakategorie	25/085/21 (EN 60068-1)
Prüfisolationsspannung	3.3 kV (L - N), 2 s; 3.1 kV (L - L), 2 s

Beschreibung

Funktionsbeschreibung
Die 3-phasigen und 1-stufigen Netzentstörfilter MEF 3/1 werden im Bereich 0.1...30 MHz zur Unterdrückung leitungsgebundener Störungen auf Netz- und Versorgungsleitungen eingesetzt. Sie eignen sich für TN-S-, TN-CS- und TT-Netze. Die beste Filterwirkung erzielt man mit kurzen Anschlussleitungen (Empfehlung: PE-Anschluss < 10 cm) mit möglichst großen Querschnitten. Die Netzentstörfilter wirken bidirektional (in beide Richtungen). Sie reduzieren symmetrische und asymmetrische Störungen, die häufig bei elektronisch gesteuerten Drehstromgeräten durch Netzbeeinflussung auftreten.

Maßskizze

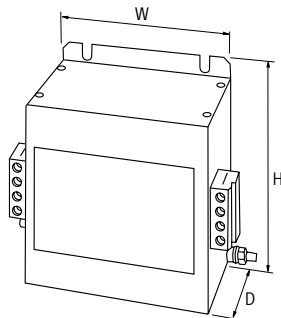

Hinweis

NETZENTSTÖRFILTER

3-phasig, 1-stufig

– platzsparende Buchform

MEF 3/1



Zulassungen: cULus

Schaltbild

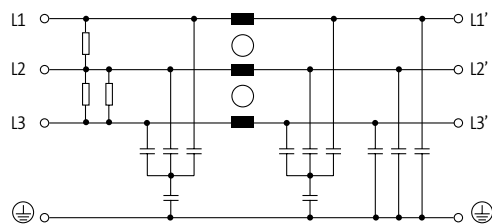

Bestelldaten	HxBxT/kg	Art-Nr.
8 A	250x90x100/1.3	10531
16 A	250x90x100/1.3	10532
25 A	250x90x100/1.3	10533
36 A	250x90x100/1.5	10534
50 A	250x90x100/1.7	10535
80 A	270x85x135/2.2	10537
110 A	270x90x150/3.2	10538
180 A	380x120x170/5.1	10539

Technische Daten

Betriebsspannung	max. 3 × 600 V AC
Betriebsfrequenz	50...60 Hz
Überlaststrom	18 × (IN t) max. 0.5 ms; 1.5 × (IN t) max. 1 min. (1 × in der Stunde)
Ableitstrom	max. 10 mA (250 V AC)
Anschlussquerschnitt	0.2...10 mm ² eindrätig (AWG 24...7); 0.2...6 mm ² mehrfeindrätig (AWG 24...9)

Allgemeine Daten

Klimakategorie	25/085/21 (EN 60068-1)
Prüf-Isolationsspannung	3.3 kV (L - N), 2 s; 3.1 kV (L - L), 2 s
Anschlussart	Schraubanschluss, berührungsgeschützt
Befestigungsart	schraubbar

Beschreibung

Funktionsbeschreibung
Die 3-phasigen und 1-/2-stufigen Netzentstörfilter MEF 3/1-3/2 werden im Bereich 0.1...30 MHz zur Unterdrückung leitungsgebundener Störungen auf Netz- und Versorgungsleitungen eingesetzt. Sie eignen sich für TN-C-Netze. Die beste Filterwirkung erzielt man mit kurzen Anschlussleitungen (Empfehlung: PE-Anschluss < 10 cm) mit möglichst großen Querschnitten. Die Netzentstörfilter wirken bidirektional (in beide Richtungen). Sie reduzieren symmetrische und asymmetrische Störungen, die häufig bei Frequenzumrichtern und getakteten Stromversorgungen auftreten.

Maßskizze

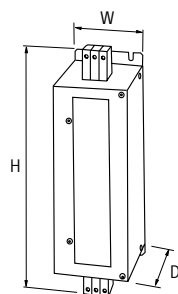

Hinweis

NETZENTSTÖRFILTER

3-phasig, 2-stufig

– platzsparende Buchform

Zulassungen: 

MEF 3/2



Schaltbild

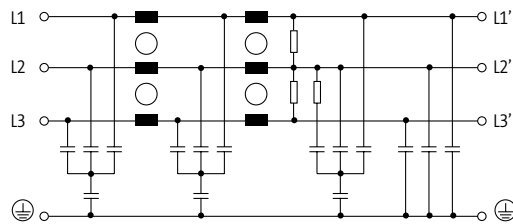

Bestelldaten	HxBxT/kg	Art-Nr.
8 A	226x50x140/1.7	10550
12 A	226x50x140/1.7	10551
16 A	226x50x140/1.7	10552
25 A	226x50x140/1.7	10553
36 A	226x50x140/1.7	10554
50 A	295x70x177/3.7	10555
80 A	295x70x177/5.1	10556

Technische Daten

Betriebsspannung	max. 3 × 500 V AC
Betriebsfrequenz	50..60 Hz
Überlaststrom	18 × (IN t) max. 0.5 ms; 1.5 × (IN t) max. 1 min. (1 × in der Stunde)
Ableitstrom	max. 15 mA (250 V AC)
Anschlussquerschnitt	0.2...10 mm ² eindrätig (AWG 24...7); 0.2...6 mm ² mehrfeindrätig (AWG 24...9)

Allgemeine Daten

Klimakategorie	25/085/21 (EN 60068-1)
Prüfisolationsspannung	3.3 kV (L - N), 2 s; 3.1 kV (L - L), 2 s
Anschlussart	Schraubanschluss, berührungsgeschützt
Befestigungsart	Schraubbar

Beschreibung

Funktionsbeschreibung Die 3-phasigen und 1-/2-stufigen Netzentstörfilter MEF 3/1-3/2 werden im Bereich 0.1...30 MHz zur Unterdrückung leitungsgebundener Störungen auf Netz- und Versorgungsleitungen eingesetzt. Sie eignen sich für TN-C-Netze. Die beste Filterwirkung erzielt man mit kurzen Anschlussleitungen (Empfehlung: PE-Anschluss < 10 cm) mit möglichst großen Querschnitten. Die Netzentstörfilter wirken bidirektional (in beide Richtungen). Sie reduzieren symmetrische und asymmetrische Störungen, die häufig bei Frequenzumrichtern und getakteten Stromversorgungen auftreten.

Maßskizze

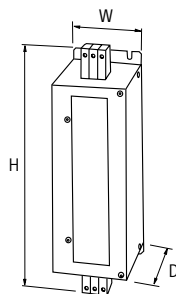

Hinweis



EMV-ENTSTÖRMODULE

GERINGER AUFWAND – GROSSE WIRKUNG

- EMV-Richtlinien erfüllen
- Spannungsspitzen abbauen
- Windungskurzschlüsse verhindern

MURRELEKTRONIK LÖST IHRE ENTSTÖRPROBLEME

- optimale Entstörwirkung durch individuelle Anpassung an Ihren induktiven Verbraucher
- schnelle Montage durch vorgefertigte Bausteine – immer die optimale Befestigung
- erhöhte Maschinenverfügbarkeit und Produktivität durch weniger Betriebsstörungen oder Ausfälle
- geringe Wartungskosten durch höhere Lebensdauer von Kontakten und Schaltelementen

FÜR ALLE GÄNGIGEN INDUKTIVEN VERBRAUCHER DIE PASSENDE ENTSTÖRBESCHALTUNG

Für Schaltgeräte

- integrierte Systemlösungen für alle gängigen Schütztypen
- universelle Entstörbeschaltungen für Schütze oder Relais zum Aufsnappen oder Ankleben

Für Motoren

- Entstörung direkt vor Ort am oder im Motorklemmkasten
- Motoranschlussstecker 10E mit integrierter Entstörbeschaltung und konfektionierter Zuleitung
- integrierte Systemlösungen für den direkten Anbau am Schaltgerät
- universelle Entstörbeschaltungen aufsnappbar oder neben Motorschutz

Für Ventile

- Entstöradapter werden einfach anstelle der Flachdichtung zwischen Anschluss und Ventilstecker montiert

EMV-Entstörmodule

 <p>Für Schaltgeräte ABB, General Electric, Eaton, Omron, Rockwell A. B., Schneider-Telemecanique, Siemens</p> <p>Universelle Entstörmodule</p> <p style="text-align: right;"><i>Seite 1.8.1</i></p>	 <p>Für Motoren – Montage direkt am Motor RC 3 U, RC 3 R, RC 3 ST</p> <p style="text-align: right;"><i>Seite 1.8.12</i></p>
 <p>Für Motoren – Montage im Schaltschrank RC 3 BUR, HRC 3 AS, RC 3 RT</p> <p style="text-align: right;"><i>Seite 1.8.15</i></p>	 <p>Für Ventile Bauform A, B, BI, C, CI</p> <p style="text-align: right;"><i>Seite 1.8.17</i></p>

EMV-ENTSTÖRMODULE

Entstörmodule für Schaltgeräte

BC

A 16

A 110



Zulassungen:

Prinzipschaltbild

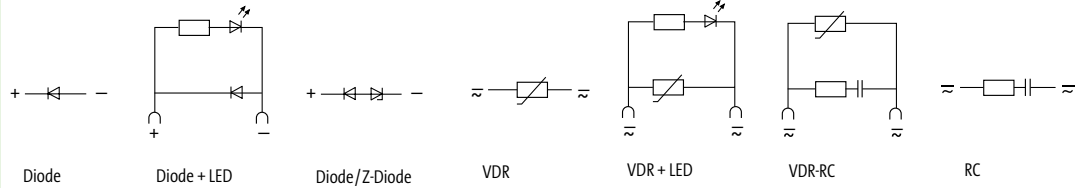

Passende Schaltgeräte

B 6, BC 6, VB 6, KC 6

A 9...A 16

A 26...A 110

Bestelldaten

		Art.-No.	Art.-No.	Art.-No.
Spannung	Entstörbeschaltung	Zulassung	Zulassung	Zulassung
24...240 V DC	Diode		26440	
24 V DC	Diode + LED			
	Diode/Z-Diode			
24 V AC/DC	VDR	CSA	26277	
	VDR + LED			
	RC			
48 V DC	Diode/Z-Diode			
48 V AC/DC	VDR	CSA	26278	
	RC			
110 V AC/DC	VDR			
	VDR + LED			
	VDR-RC			
	RC			
230 V AC/DC	VDR	CSA	26079	CSA
	VDR + LED			
	VDR-RC			
	VDR-RC + LED			
	RC			
400 V AC/DC	VDR			
	RC			
415 V AC/DC	RC			

Technische Daten

Bedämpfungsfaktor	$\sim 1.5 \times U_N$
Temperaturbereich	-20...+70 °C
Material	Kunststoff, schwer entflammbar (UL 94)
Anschlusslitzen	selbtsichernder Gabelkabelschuh
	Steckkontakt

Maßskizze

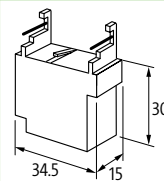
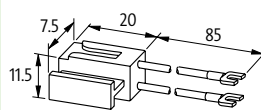

Hinweis

EMV-Entstörmodule

EMV-ENTSTÖRMODULE

Entstörmodule für Schaltgeräte



Zulassungen: US

M

CL



Prinzipschaltbild

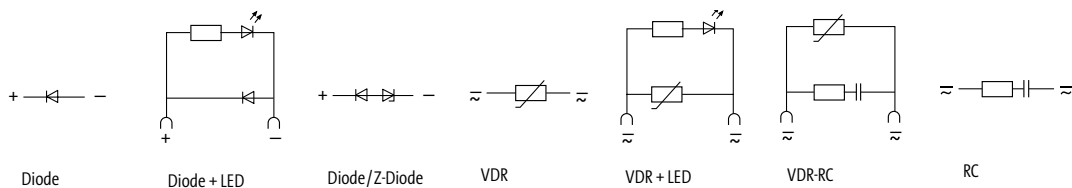

Passende Schaltgeräte

M CL00, 01, 02, 25 CL03, 04, 45 CL05...10

Bestelldaten

Art.-No. Art.-No. Art.-No. Art.-No.

Spannung	Entstörbeschaltung	Art.-No.	Art.-No.	Art.-No.	Art.-No.
24...240 V DC	Diode	2000-68300-1100000	2000-69100-1100000	2000-69200-1100000	
24 V DC	Diode + LED				
	Diode/Z-Diode				
24 V AC/DC	VDR	2000-68300-4400000	2000-69100-4400000	2000-69200-4400000	2000-69100-4400000
	VDR + LED				
	RC	2000-68300-4300000	2000-69100-4300000	2000-69200-4300000	2000-69101-4300000
48 V DC	Diode/Z-Diode				
48 V AC/DC	VDR	2000-68300-4400000	2000-69100-4400000	2000-69200-4400000	2000-69100-4400000
	RC	2000-68300-4300000	2000-69100-4300000	2000-69200-4300000	2000-69101-4300000
110 V AC/DC	VDR		2000-69100-7400000	2000-69200-7400000	2000-69100-7400000
	VDR + LED				
	VDR-RC				
	RC		2000-69100-7300000		
230 V AC/DC	VDR		2000-69100-2420000	2000-69200-2420000	
	VDR + LED				
	VDR-RC				
	VDR-RC + LED				
	RC			2000-69200-2320000	2000-69101-2320000
400 V AC/DC	VDR		2000-69100-5420000	2000-69200-5420000	2000-69100-5420000
	RC				
415 V AC/DC	RC				

Technische Daten

Bedämpfungsfaktor	$\sim 1.5 \times U_N$
Temperaturbereich	-20...+70 °C
Material	Kunststoff, schwer entflammbar (UL 94)
Anschlusslitzen	Steckkontakt

Maßskizze

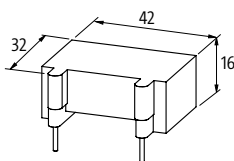
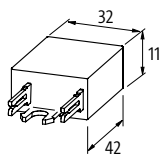

Hinweis

Art.-No. 2000-69200-1100000 – auch für DC-Spulen von CL05...10.

Entstörmodule für Schaltgeräte

X-Start



Zulassungen:



Prinzipschaltbild

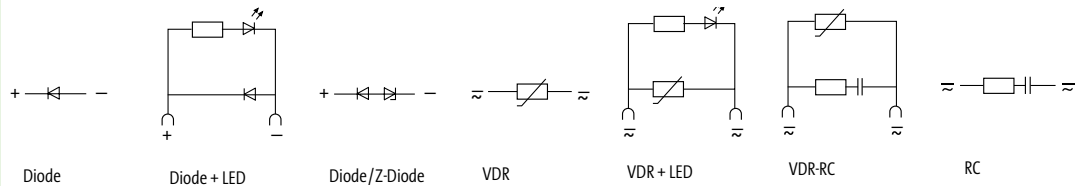

Passende Schaltgeräte

DIL M7...15 DIL MP20, DIL A	DIL M17...32	DIL M40...95
--------------------------------	--------------	--------------

Bestelldaten

		Art.-No.	Art.-No.	Art.-No.
Spannung	Entstörbeschaltung			
	24...240 V DC			
	24 V DC			
24 V AC/DC	Diode + LED			
	Diode/Z-Diode			
	VDR			
	VDR + LED	26013	26015	
48 V DC	RC			
	Diode/Z-Diode			
	48 V AC	26013	26015	
110 V AC/DC	VDR + LED			
	VDR-RC			
	RC	20007	20008	20009
	VDR			
230 V AC/DC	VDR + LED	26014		
	VDR-RC			
	VDR-RC + LED			
	RC	20007	20008	20009
	VDR			
400 V AC/DC	RC			

Technische Daten

Bedämpfungsfaktor	$\sim 1.5 \times U_N$
Temperaturbereich	-20...+70 °C
Material	Kunststoff, schwer entflammbar (UL 94)
Anschlussslitzen	Steckkontakt

Maßskizze

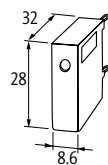

Hinweis

LED-Anzeigen für 24 V DC ohne Entstörbeschaltung auf Anfrage lieferbar.

EMV-ENTSTÖRMODULE

Entstörmodule für Schaltgeräte



Zulassungen: US

DIL E



Prinzipschaltbild

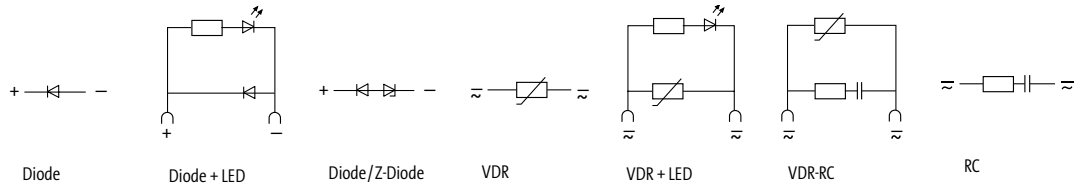

Passende Schaltgeräte

DIL E...

Bestelldaten

Art.-No.

Spannung	Entstörbeschtung	Art.-No.
24...240 V DC	Diode	
24 V DC	Diode + LED	
	Diode/Z-Diode	
24 V AC/DC	VDR	
	VDR + LED	
	RC	
48 V DC	Diode/Z-Diode	
48 V AC/DC	VDR	
	RC	
110 V AC/DC	VDR	
	VDR + LED	
	VDR-RC	
	RC	
230 V AC/DC	VDR	21054
	VDR + LED	26086
	VDR-RC	
	VDR-RC + LED	
	RC	21054
400 V AC/DC	VDR	
	RC	

Technische Daten

Bedämpfungsfaktor	$\sim 1.5 \times U_N$
Temperaturbereich	-20...+70 °C
Material	Kunststoff, schwer entflammbar (UL 94)
Anschlusslitzen	selbstsichernder Gabelkabelschuh

Maßskizze

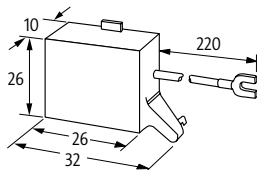

Hinweis

Entstörmodule für Schaltgeräte

OMRON

J7KNA



J7KN



J7KN



Prinzipschaltbild

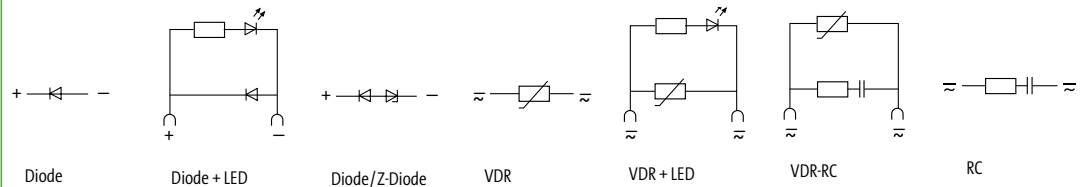

Passende Schaltgeräte

J7KNA

J7KN

J7KN

Bestelldaten

		Art.-No.	Art.-No.	Art.-No.
Spannung	Entstörbeschaltung			Zulassung
24...240 V DC	Diode			
24 V DC	Diode + LED			
	Diode/Z-Diode			
24 V AC/DC	VDR			cURus / CSA 26400
	VDR + LED	2000-68800-2300000	2000-69000-2300000	
	RC			
48 V DC	Diode/Z-Diode			
48 V AC	VDR			cURus / CSA 26401
	RC			
110 V AC/DC	VDR			
	VDR + LED			
	VDR-RC			
	RC	2000-68800-7300000		
230 V AC/DC	VDR			cURus / CSA 26403
	VDR + LED			
	VDR-RC			
	VDR-RC + LED			
	RC	2000-68800-2320000		
400 V AC/DC	VDR			cURus / CSA 26404
	RC			

Technische Daten

Bedämpfungsfaktor	$\sim 1.5 \times U_N$
Temperaturbereich	-20...+70 °C
Material	Kunststoff, schwer entflammbar (UL 94)
Anschlusslitzten	selbtsichernder Gabelkabelschuh

Maßskizze

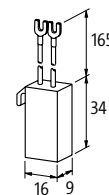
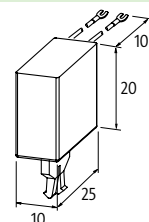
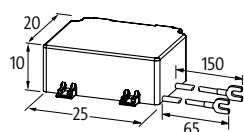

Hinweis

Weitere Beschaltungen auf Anfrage.

EMV-ENTSTÖRMODULE

Entstörmodule für Schaltgeräte

I00-C



Zulassungen: US



Prinzipschaltbild

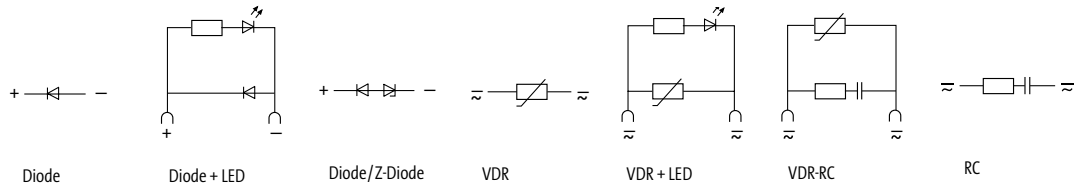

Passende Schaltgeräte

I00-C09...C85

Bestelldaten

Spannung	Entstörbeschtung	Art.-No.
24...240 V DC	Diode	2000-68200-1100000
24 V DC	Diode + LED	
24 V AC/DC	Diode /Z-Diode	
	RC	2000-68200-4300000
	VDR	2000-68200-4400000
48 V AC/DC	RC	2000-68200-4300000
	VDR	2000-68200-4400000
110 V AC/DC	VDR	2000-68200-7400000
	VDR + LED	
	VDR-RC	
	RC	2000-68200-1320000
230 V AC/DC	VDR	2000-68200-2420000
	VDR + LED	
	VDR-RC	
	VDR-RC + LED	
	RC	2000-68200-1320000
400 V AC/DC	RC	2000-68200-5320000
	VDR	2000-68200-5420000

Technische Daten

Bedämpfungsfaktor	$\sim 1.5 \times U_N$
Temperaturbereich	-20...+70 °C
Material	Kunststoff, schwer entflammbar (UL 94)
Anschlusslitzen	Steckkontakt

Maßskizze

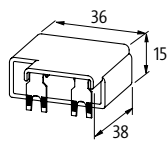

Hinweis

EMV-ENTSTÖRMODULE

Entstörmodule für Schaltgeräte



TeSys



TeSys



TeSys



Prinzipschaltbild

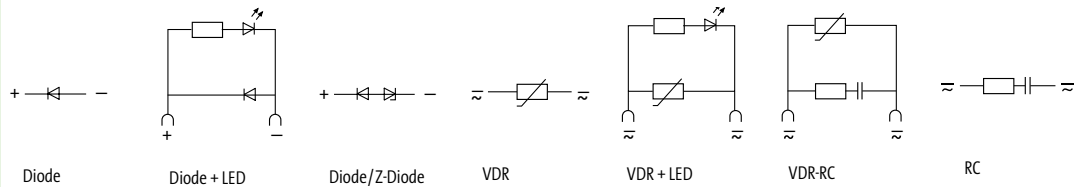

Passende Schaltgeräte

LC 1 D09...D38 LC 1 DT20, DT40, LC 2 D09...D38 AC-Spulen	LC 1 D09...D38 LC 1 DT20, DT40, LC 2 D09...D38 DC-Spulen	CA 2 DN, CA 3 DN Serie „d“ LC 1 DT20, DT40, LC 2 D09...D38
----------------------------------------------------------------	----------------------------------------------------------------	---------------------------------------------------------------

Bestelldaten	Entstörbeschaltung	Art.-No.	Zulassung	Art.-No.	Zulassung	Art.-No.
Spannung	24...240 V DC					
	Diode			cURus	2000-69300-1100000	26481
	Z-Diode	26476		cURus	2000-69300-5200000	
	VDR		cURus	2000-69400-4400000	cURus	2000-69300-4400000
	RC		cURus	2000-69400-4300000	cURus	2000-69300-4300000
30...250 V DC	Z-Diode					
48 V AC/DC	VDR		cURus	2000-69400-4400000	cURus	2000-69300-4400000
	VDR + LED					
	RC		cURus	2000-69400-4300000	cURus	2000-69300-4300000
110 V AC/DC	VDR		cURus	2000-69400-7400000	cURus	2000-69300-7400000
	VDR + LED					
	RC	21063	cURus	2000-69400-7300000	cURus	2000-69300-7300000
230 V AC/DC	VDR		cURus	2000-69400-2420000	cURus	2000-69300-2420000
	VDR + LED					
	VDR-RC + LED					
	RC	21063	cURus	2000-69400-2320000	cURus	2000-69300-2320000
	RC + LED					
400 V AC/DC	VDR		cURus	2000-69400-5420000		
	RC		cURus	2000-69400-5320000		

Technische Daten

Bedämpfungsfaktor	$\sim 1.5 \times U_N$
Temperaturbereich	-20...+70 °C
Material	Kunststoff, schwer entflammbar (UL 94)

Anschlusslitzten	Steckkontakt	selbstsichernder Gabelkabelschuh	selbstsichernder Gabelkabelschuh	Steckkontakt
------------------	--------------	----------------------------------	----------------------------------	--------------

Maßskizze

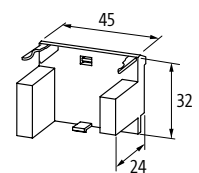
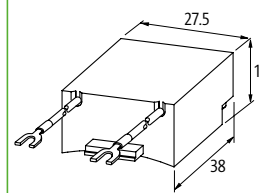
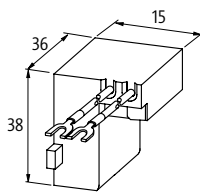
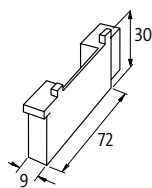

Hinweis

EMV-ENTSTÖRMODULE

Entstörmodule für Schaltgeräte

S00

S0

SIEMENS



Zulassungen:



Prinzipschaltbild

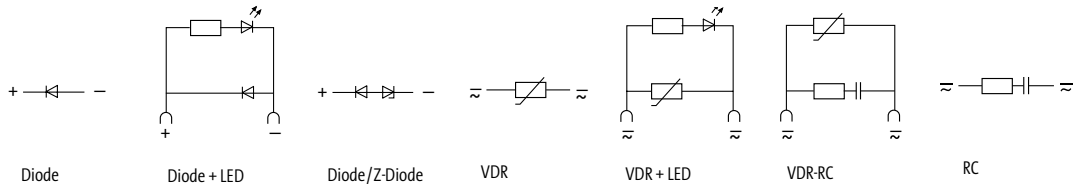

Passende Schaltgeräte

3 RT 20.15/16/17/18

3 RT 20.25/26/27/28

Bestelldaten

		Art.-No.	Art.-No.
Spannung	Entstörbeschtaltung		
24...240 V DC	Diode	2000-68500-1100000	
24 V DC	Diode + LED		2000-68400-2010000
	Diode/Z-Diode		
24 V AC/DC	VDR	2000-68500-4400000	2000-68400-4400000
	VDR + LED	2000-68500-4410000	2000-68400-4410000
	RC	2000-68500-4300000	2000-68400-4300000
48 V AC/DC	VDR		
	RC	2000-68500-4300000	2000-68400-4300000
110 V AC/DC	VDR	2000-68500-7400000	2000-68400-7400000
	VDR + LED	2000-68500-7410000	2000-68400-7410000
	VDR-RC		
	RC	2000-68500-7300000	2000-68400-7300000
230 V AC/DC	VDR	2000-68500-2420000	2000-68400-2420000
	VDR + LED	2000-68500-2470000	
	RC	2000-68500-2320000	2000-68400-2320000
400 V AC/DC	VDR	2000-68500-5420000	2000-68400-5420000
	RC	2000-68500-5320000	2000-68400-5320000

Technische Daten

Bedämpfungsfaktor	$\sim 1.5 \times U_N$
Temperaturbereich	-20...+70 °C
Material	Kunststoff, schwer entflammbar (UL 94)
Anschlusslitzen	Steckkontakt

Maßskizze

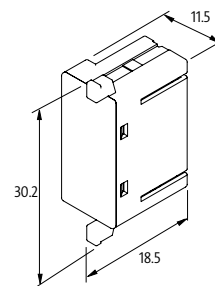
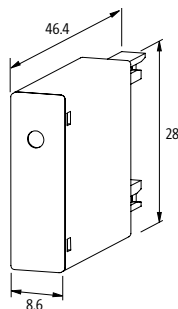

Hinweis

Entstörmodule für Schaltgeräte

SIEMENS

S0 4



S0 1



3 TF/L-3 TF



Prinzipschaltbild

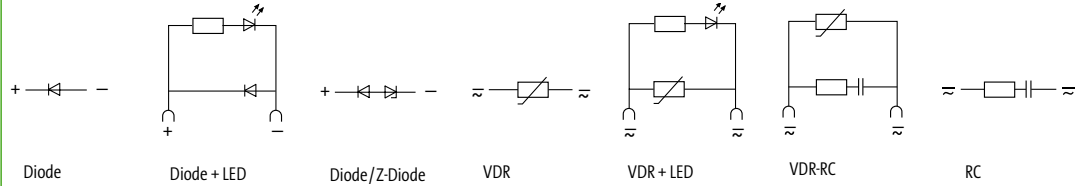

Passende Schaltgeräte

3 TF 30...35
3 TF 40...45

3 TF 30...45
3 TB 40...3 TB 44

3 TH 2, 3 TF 2
3 TH 20, 3 TF 20

Bestelldaten

		Art.-No.	Art.-No.	Art.-No.
Spannung	Entstörbeschaltung	Zulassung	Zulassung	Zulassung
24...240 V DC	Diode	CSA	UR / CSA	cURus / CSA
		26588	26283	26036
24 V DC	Diode + LED			cURus / CSA
				26530
	Diode/Z-Diode		UR / CSA	cURus / CSA
			26051	26034
24 V AC/DC	VDR	CSA		
		26576		
	VDR + LED			
			UR / CSA	22050
	RC			
48 V DC	Diode/Z-Diode			
48 V AC/DC	VDR	CSA		cURus / CSA
		26576		26038
			UR / CSA	22051
	RC			
110 V AC/DC	VDR			
			UR / CSA	22051
	VDR + LED			
	VDR-RC			
	RC		UR / CSA	22051
230 V AC/DC	VDR	CSA		cURus / CSA
		26578		26317
	VDR + LED			
	VDR-RC			
	RC		UR / CSA	22052
	RC		UR / CSA	22054
400 V AC/DC	VDR			
	RC		UR / CSA	22054

Technische Daten

Bedämpfungsfaktor	$\sim 1.5 \times U_N$
Temperaturbereich	-20...+70 °C
Material	Kunststoff, schwer entflammbar (UL 94)
Anschlusslitzten	selbtsichernder Gabelkabelschuh

Maßskizze

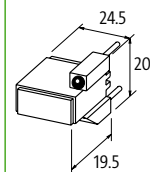
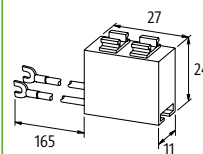
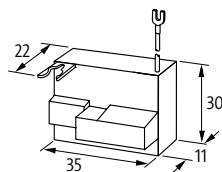

Hinweis

EMV-ENTSTÖRMODULE

Entstörmodule

– universell

AO



AD



CF



Prinzipschaltbild

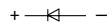

Diode

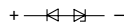

Diode/Z-Diode

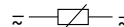

VDR

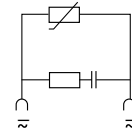

VDR-RC

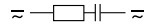

RC

Passende Schaltgeräte

universal

universal

universal

Bestelldaten

		Art.-No.		Art.-No.		Art.-No.		empf. Spulenhalleistung		
Spannung	Entstörbeschtung	Zulassung		Zulassung		Zulassung		AO	AD	CF
Max. 240 V DC	Diode	CSA	26001					15 W		
24 V DC	Z-Diode	CSA	26120	CSA	26073			25 W	75 W	
24 V AC/DC	VDR	cURus / CSA	26180	CSA	26720			50 VA/W	200 VA/W	
	RC					CSA	20680			20 VA
48 V AC/DC	VDR	cURus / CSA	26181					70 VA/W		
	RC	cURus / CSA	20001	cURus / CSA	20013			15 VA	15 VA	
110 V AC/DC	VDR	cURus / CSA	26182	CSA	26722			100 VA/W	200 VA/W	
	VDR-RC									
230 V AC/DC	RC									
	VDR	cURus / CSA	26183	CSA	26723			200 VA/W	200 VA/W	
400 V AC/DC	VDR	cURus / CSA	26184					200 VA/W		
	RC			CSA	20014	CSA	20682		25 VA	20 VA
	RC	cURus / CSA	20002	cURus / CSA	20010	CSA	20683	15 VA	75 VA	20 VA
	RC			cURus / CSA	20011	CSA	²⁾ 20687		100 VA	50 VA
400 V AC/DC	VDR			CSA	26724				200 VA/W	
	RC	cURus / CSA	20004	cURus / CSA	20012	CSA	20688	15 VA	100 VA	50 VA
RC										

Technische Daten

Bedämpfungsfaktor	ca. 1.5
Temperaturbereich	-20...+70 °C
Material	Kunststoff, schwer entflammbar (UL 94)
Anschlusslitzen	selbstsichernder Gabelkabelschuh

Maßskizze

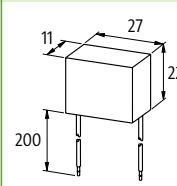
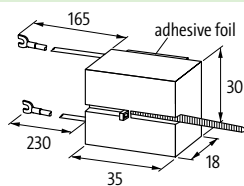
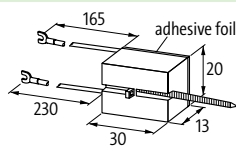

Form 1

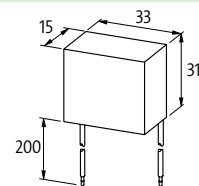

²⁾ Form 2

Hinweis

Art.-No. 26184 – bis 300 V AC/DC

Entstörmodule

– universell

H

RC-BUG 2

BU + UB



Prinzipschaltbild

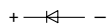

Diode

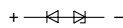

Diode/Z-Diode

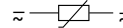

VDR

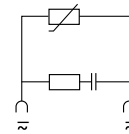

VDR-RC



RC

Passende Schaltgeräte

universal

universal

universal

Bestelldaten

Bestelldaten		Art.-No.	Art.-No.	Art.-No.	empf. Spulenhalleistung		
Spannung	Entstörbeschaltung	Zulassung	Zulassung	Zulassung	H	RC-BUG 2	BU + UB
24...240 V DC	Diode	CSA 26097		CSA 26020	25 W		50 W
24 V DC	Z-Diode	CSA 26095		CSA 26130	25 W		50 W
24 V AC/DC	VDR	cURus / CSA 26090		cURus / CSA 26150	50 VA/W		50 VA/W
	RC						
48 V AC/DC	VDR						
	RC	CSA 20100			15 VA		
110 V AC/DC	VDR						
	VDR-RC						
	RC		CSA 26613			146 VA	
230 V AC/DC	VDR						
	VDR		CSA 26619	cURus / CSA 26155		100 VA/W	200 VA/W
	RC	CSA 20101	CSA 26614	CSA 20031	15 VA	146 VA	25 VA
	RC	CSA 20102		CSA 20033	25 VA		25 VA
	RC	CSA 20103		CSA 20034	75 VA		25 VA
400 V AC/DC	VDR						
	RC		CSA 26615	CSA 20032		146 VA	25 VA
	RC		CSA 26616			146 VA	

Technische Daten

Bedämpfungsfaktor	ca. 1.5	
Temperaturbereich	-20...+70 °C	
Material	Kunststoff, schwer entflammbar (UL 94)	
Befestigungsart	schnappbar (EN 60715)	mit Zubehör Adapter ASA; Art.-No. 20900 schnappbar auf Tragschiene (EN 60715)
Anschlusslitzen	selbtsichernder Gabelkabelschuh	

Maßskizze

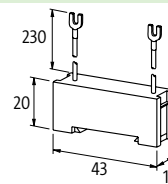
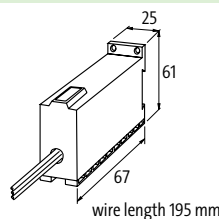
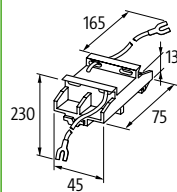

Hinweis

Art.-No. 20034 – ohne Zubehör direkt aufschnappbar auf Tragschiene, ASA-Adapter **Art.-No. 20900** im Lieferumfang.
Art.-No. 26616 – bis 600 V AC/DC

EMV-ENTSTÖRMODULE

Entstörmodule für Motoren

Montageart:

- am Motorklemmkasten
- im Motorklemmkasten
- im Verteilerklemmkasten
- zum Aufschnappen auf 35 mm Tragschiene nach EN 60715

RC 3 U

M16 x 1.5
Verschraubung



RC 3 BU



RC 3 BUG



Prinzipschaltbild

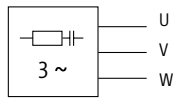

RC

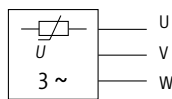

VDR

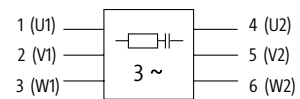

RC-(1) per phase

Bestelldaten		Art.-No.	Art.-No.	Art.-No.
Spannung	Motorleistung	Entstörbeschtaltung/Zulassung	Entstörbeschtaltung/Zulassung	Entstörbeschtaltung/Zulassung
3 x 400 V AC	4 kW	RC	23022	RC / cURus 23050
	4 kW			VDR 23100
	4 kW			VDR / cURus 23115
	7.5 kW			VDR / cURus 23115
	10 kW	RC	23011	VDR / cURus 23118
	10 kW	RC-Einzel	23043	
3 x 575 V AC	20 kW			VDR / cURus 23118
	4 kW			RC / cURus 23050
	7.5 kW	RC / cURus	23035	
	20 kW			
3 x 690 V AC	45 kW			RC 23104
	4 kW			VDR 23102
	7.5 kW			RC-Einzel ¹⁾ 23103
	20 kW			
				RC / cURus ²⁾ 23056
				RC 23104
				RC 23104

Technische Daten

Frequenz	bei RC: 50...60 Hz; bei VDR: 10...400 Hz		
Material	Kunststoff, schwer entflammbar (UL 94)		
Vergussmasse	2-Komponenten Vergussmasse		
Temperaturbereich	-20...+60 °C		
Anschlussart	ca. 500 mm PVC-Leitung 3 x 0.75 mm ² bzw. 7 x 0.75 mm ²	ca. 200 mm Einzellitzen 0.35 mm ² ; Art.-No. 23056 0.5 mm ² mit selbstsicherndem Gabelkabelschuh M4	ca. 500 mm Einzellitzen 1 mm ²

Maßskizze

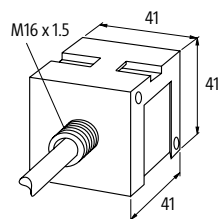

Zum Aufschnappen auf Tragschiene sind 2 Schnappadapter **Art.-No. 20900** notwendig

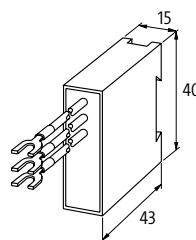

Zum Aufschnappen auf Tragschiene ist 1 Schnappadapter **Art.-No. 20900** notwendig

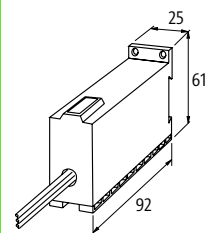

Zum Aufschnappen auf Tragschiene sind 2 Schnappadapter **Art.-No. 20900** notwendig

Hinweis

RC-Motorbeschtaltungen nicht mit Frequenzumrichter einsetzen.
Je 1 x **Art.-No. 23103** pro Phase.

Entstörmodule für Motoren

Montageart:

- mit Schraubanschlüssen M16 × 1.5 und M20 × 1.5
- am Motorklemmkasten mit Steckanschluss

RC 3 R

M16 × 1.5
Verschraubung



RC 3 R

M16 × 1.5
Verschraubung

RC 3 RG

M20 × 1.5
Verschraubung



Prinzipschaltbild

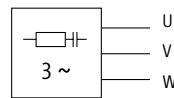

RC

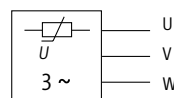

VDR

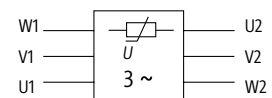

VDR-(1) per phase

Bestelldaten		Art.-No.	Art.-No.	Art.-No.
Spannung	Motorleistung	Entstörbesaltung/Zulassung	Entstörbesaltung/Zulassung	Entstörbesaltung/Zulassung
3 × 400 V AC	4 kW	VDR / cURus	23170	VDR / cURus
	4 kW			
	4 kW			
	7.5 kW	VDR	23171	
	10 kW			VDR
3 × 575 V AC	20 kW			VDR
	4 kW	VDR / cURus	23172	RC / cURus
	7.5 kW	VDR / cURus	23173	
	10 kW			VDR / cURus
	20 kW			VDR / cURus
3 × 690 V AC	20 kW			VDR-Einzel
	7.5 kW	VDR	23174	
				VDR
	20 kW			23149

Technische Daten

Frequenz	bei RC: 50...60 Hz; bei VDR: 10...400 Hz		
Material	Kunststoff, schwer entflammbar (UL 94)		
Vergussmasse	2-Komponenten Vergussmasse		
Temperaturbereich	-20...+60 °C		
Anschlussart	ca. 100 mm Einzellitzen 0.5 mm ²		ca. 150 mm Einzellitzen 1 mm ²
Ringkabelschuh	M6 isoliert	M4 isoliert	M6 isoliert

Maßskizze

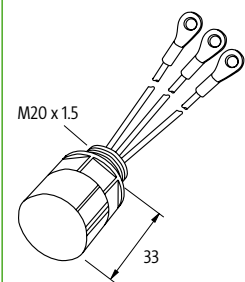
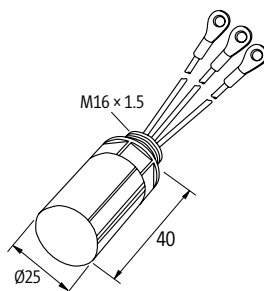

Hinweis

RC-Motorbesaltungen nicht mit Frequenzumrichter einsetzen.
Art.-No. 23174 – Adernquerschnitt 1.5 mm².

EMV-ENTSTÖRMODULE

Entstörmodule für Motoren

Montageart:

- am Motorklemmkasten mit Steckanschluss

RC 3 ST

Anschlussstecker mit Zuleitung und integrierter Motorentstörung
Kabelabgang hinten



RC 3 ST

Anschlussstecker mit Zuleitung und integrierter Motorentstörung
Kabelabgang seitlich



Prinzipschaltbild

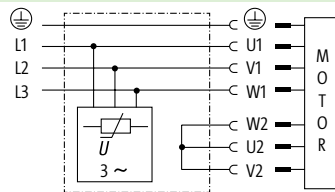

Varistor-suppression (star)

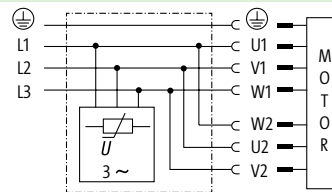

Varistor-suppression (delta)

Bestelldaten

Spannung	Motorleistung	Kabellänge	Entstörbeschtaltung	Art.-No.	Art.-No.
Max.	5.5 kW	5 m	VDR-Motorschaltung Stern	236139	VDR-Motorschaltung Stern
3 × 575 V AC	5.5 kW	8 m	VDR-Motorschaltung Stern	236141	VDR-Motorschaltung Stern
	5.5 kW	10 m	VDR-Motorschaltung Stern	236142	

Technische Daten

Frequenz	10...400 Hz	
Steckverbinder	Buchsen, 10-pol. + PE	
Gehäuse	Aluminium Druckguss	
Temperaturbereich	-20...+60 °C	
Anschlussart	PUR-Leitung schwarz, 4 × 1.5 mm ² ; nummerierte Adern, halogenfrei	PUR-Leitung schwarz, 4 × 1.5 mm ² ; nummerierte Adern, DESINA [®] -konform

Maßskizze

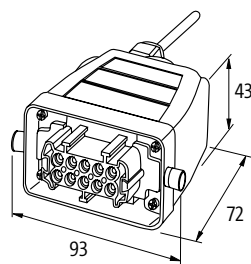

(without compression gland)

Hinweis

Entstörmodule für Motoren

Montageart:

- zum Aufschnappen auf 35 mm Tragschiene nach EN 60715
- aufeinander stapelbar
- schnappbar zwischen Schaltgerät und Tragschiene

HRC 3



HRC 3 K



RC 3 BUR

Zum Anbau an Siemens SIRIUS Schaltgeräte 3 RT 20, mit Schraubklemmen



RC 3 BUC

Zum Anbau an Siemens SIRIUS Schaltgeräte 3 RT 20, mit Federkraftklemmen



Prinzipschaltbild

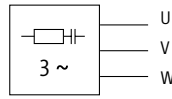

RC

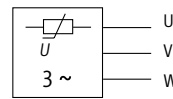

VDR

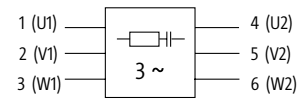

RC(1) per phase

Bestelldaten		Art.-No.	Art.-No.	Art.-No.	Art.-No.	
Spannung	Motorleistung	Entstörbeschaltung/Zulassung	Entstörbeschaltung	Entstörbeschaltung/Zulassung	Entstörbeschaltung/Zulassung	
3 × 400 V AC	4 kW	RC / cURus	23004	RC	23005	
	4 kW	RC / cURus	233463			
	5.5 kW			RC / cURus	236082	
	7.5 kW				RC / cURus	23220
	10 kW	RC / cURus	23002	RC	23003	
	20 kW	RC-Einzel / cURus	23009			
3 × 500 V AC +10 %	20 kW	VDR / cURus	23015			
	4 kW	RC / cURus	23000	RC	23001	
3 × 575 V AC	5.5 kW			RC / cURus	236082	
	7.5 kW	RC / cURus	23006	RC	23007	
	7.5 kW	RC / cURus	230563		RC / cURus	23220
	10 kW	VDR / cURus	23016			
	20 kW			RC	23018	
3 × 690 V AC	10 kW	RC	23017			

Technische Daten

Frequenz	bei RC: 50...60 Hz; bei VDR: 10...400 Hz				
Material	Kunststoff, schwer entflammbar (UL 94)				
Vergussmasse	2-Komponenten Vergussmasse				
Temperaturbereich	-20...+60 °C				
Anschlussart	ca. 250 mm Einzellitzen (Art.-No. 23000: 300 mm) 0.5 mm ² (Art.-No. 23000: 1.5 mm ²) mit selbsts. Gabelkabelschuh M4	3-polige Klemme 2 × (0.75...2.5 mm ²) M4	Draht (massiv) 1.5 mm ²	Litzen mit Aderendhülsen 2.0 mm ²	

Maßskizze

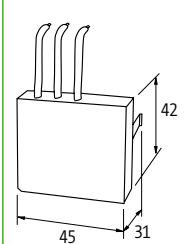
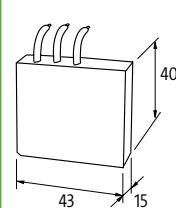
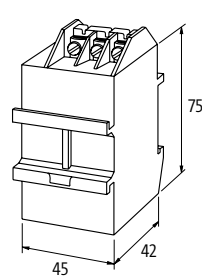
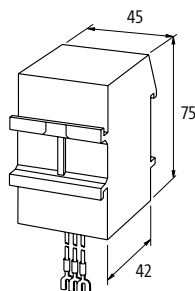

Hinweis

RC-Motorbeschaltungen nicht mit Frequenzumrichter einsetzen.
Art.-No. 233463 und 230563 – mit Aderendhülse.

EMV-ENTSTÖRMODULE

Entstörmodule für Motoren

Montageart:

- schnappbar zwischen Schaltgerät und Tragschiene
- montierbar an Schaltgerät
- wahlweise mit integrierter Spulenbeschaltung

HRC 3 AS



RC 3 RT

Zum Anbau an Siemens SIRIUS Schaltgeräte 3 RT 10 mit Schraubklemmenanschluss



Prinzipschaltbild

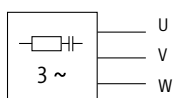

RC

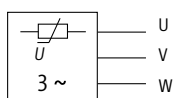

VDR

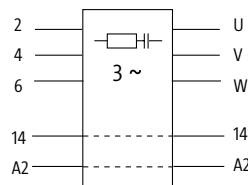

Passende Schaltgeräte

Motorschütze bis 5.5 kW von Siemens, Moeller, Sprecher + Schuh usw.

Siemens 3 RT 10

Bestelldaten

		Art.-No.		Art.-No.		Art.-No.	
Spannung	Motorleistung	Entstörbeschaltung Motor + Spule	Entstörbeschaltung Motor + Spule	Entstörbeschaltung/Zulassung			
3 × 400 V AC	5.5 kW	RC	23160	VDR	23163	RC / cURus / CSA	23180
	5.5 kW	RC + Diode	23151				
3 × 575 V AC	5.5 kW	RC	23161	VDR	23164	RC / cURus / CSA	23181
	5.5 kW			VDR + Diode	23157		

Technische Daten

Entstörbeschaltung Spule	bei RC: 230 V AC/20 VA; bei RC + Diode: 24...230 V DC/36 W
Frequenz	bei RC: 50...60 Hz; bei VDR: 10...400 Hz
Material	Kunststoff, schwer entflammbar (UL 94)
Temperaturbereich	-20...+60 °C
Anschlussart	Aderendhülsen, Lastseite in festem Verbund

Maßskizze

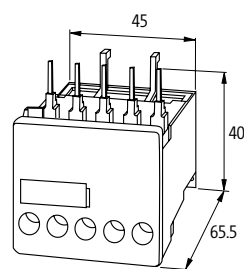
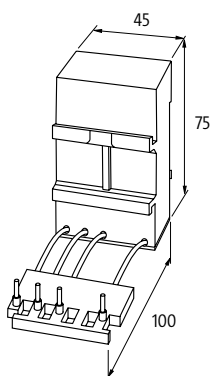

Hinweis

RC-Motorbeschaltungen nicht mit Frequenzumrichter einsetzen.

Entstörmodule für Ventile

- mit LED
- mit Entstörbeschaltung

VBS

Bauform A
Kontaktabstand 18 mm
EN 175301-803 (ISO 4400)



LBS

Bauform BI Industriestandard
Kontaktabstand 11 mm



Prinzipschaltbild

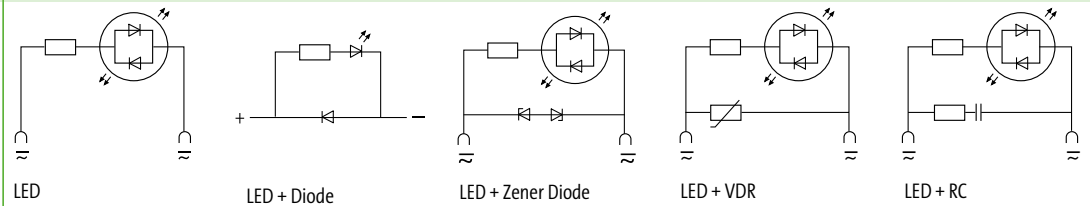

Bestelldaten		Art.-No.	Art.-No.	Abfallverzögerungszeit [ms]	Abschaltspitzen-spannung [V]	Halteleistung Ventil [W/VA]
Spannung	Entstörbeschaltung					
24 V DC	LED + Diode	¹⁾ 3124021	3124221	200	1	50
24 V AC/DC	LED	¹⁾ 3124015	3124215	-	-	50
	LED + Z-Diode	¹⁾ 3124033	3124233	20	55	100
	LED + VDR	¹⁾ 3124048	3124248	15	45	50
	LED + RC	3124068		20	105	10
	LED + RC		3124269	20	70	20
48 V AC/DC	LED	¹⁾ 3124017		-	-	50
	LED + VDR	¹⁾ 3124052		10	75	100
	LED + RC	²⁾ 3124071		20	90	30
110 V AC/DC	LED	3124018		-	-	50
	LED + VDR	3124046		10	235	100
	LED + RC	3124070		20	250	10
	LED + RC	²⁾ 3124072		20	250	25
230 V AC/DC	LED	3124016	3124216	-	-	50
	LED + VDR	3124049	3124249	15	360	100
	LED + RC	3124063	3124263	20	300	10
	LED + RC	²⁾ 3124064		20	300	25

Technische Daten

Betriebsanzeige	LED gelb
Kontaktmaterial	Bronze, versilbert
Schutzart	IP65 in montiertem Zustand
Material	Polyamid schwarz, schwer entflammbar, temperaturbeständig bis 130 °C
Temperaturbereich	-20...+60 °C

Maßskizze

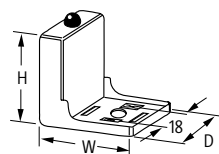

Gehäuse H x W x D: 37 x 45 x 30 mm
¹⁾ Gehäuse H x W x D: 37 x 39 x 30 mm
²⁾ Gehäuse H x W x D: 37 x 53 x 33 mm
 0° und 180° gedrehte Anordnung auf Anfrage

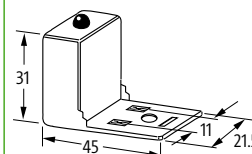

Kontaktanordnung beachten (PE am Kabelabgang des Steckers)
 180° gedrehte Anordnung auf Anfrage

Hinweis

Bei Montage des Adapters Steckerdichtung entfernen. Andere LED-Farben auf Anfrage.
 Für Doppelmagnete ist die Typenreihe VA 2 geeignet (bitte anfragen). **Art.-No. 3124021** und **3124221** auf Polarität achten

EMV-ENTSTÖRMODULE

Entstörmodule für Ventile

- mit LED
- mit Entstörbeschaltung

DAB/PBS

Bauform B/BI
 Kontaktabstand 10/11 mm
 EN 175301-803 (ISO 6952)



MVK/MVT

Bauform C/CI
 Kontaktabstand 8/9.4 mm
 EN 175301-803 (ISO 6952)



Prinzipschaltbild

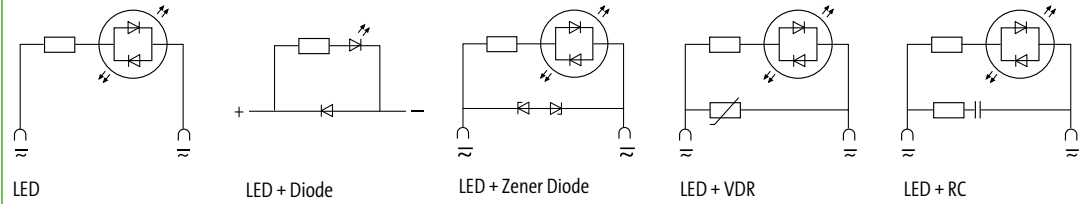

Bestelldaten		Art.-No.	Art.-No.	Art.-No.	Art.-No.			
Spannung	Entstörbeschaltung	EN 175301-803 (ISO 6952)		EN 175301-803 (ISO 6952)		Abfallverzögerungszeit [ms]	Abschaltspitzen-spannung [V]	Halteleistung Ventil [W/VA]
		Bauform B	Bauform BI	Bauform C	Bauform CI			
24 V DC	LED + Diode	3124871	3124121			200	1	50
24 V AC/DC	LED	3124875	3124115	3124811	3124815	-	-	50
	LED + Z-Diode	3124873	3124133	3124833	3124832	20	55	100
	LED + VDR		3124148			15	45	50
	LED + RC		3124169			20	70	20
110 V AC/DC	LED + RC		3124170			20	250	10
230 V AC/DC	LED		3124116			-	-	50
	LED + VDR					15	360	100
	LED + RC		3124163			20	300	10

Technische Daten	
Betriebsanzeige	LED gelb
Kontaktmaterial	Bronze, versilbert
Schutzart	IP65 in montiertem Zustand
Material	Polyamid schwarz, schwer entflammbar, temperaturbeständig bis 130 °C
Temperaturbereich	-20...+60 °C

Maßskizze	
<p>0 und 180° gedreht einsetzbar</p> <p>Kontaktanordnung beachten (PE am Kabelabgang des Steckers) 180° gedrehte Anordnung auf Anfrage</p>	<p>0° und 180° gedrehte Anordnung auf Anfrage</p>

Hinweis Bei Montage des Adapters Steckerdichtung entfernen. Andere LED-Farben auf Anfrage. Entstöradapter für Kontaktabstand 10 mm in abgewinkelter Version (DAR/DARU) auf Anfrage. **Art.-No. 3124871** und **3124121** auf Polarität achten.

RELAIS / SICHERHEITSRELAIS VIELSEITIG EINSETZBAR

- Mehr als 600 Relaisvarianten für hohe Flexibilität
- Push-In Anschlusstechnik, Federkrafttechnik oder Schraubtechnik
- Weltweite Zulassungen

MINIMALER PLATZBEDARF – MAXIMALE FUNKTION

Aktive Schnittstellenbausteine sind in jeder Anlage in unterschiedlicher Ausführung vorhanden. Die Relaisbausteine haben in erster Linie die Aufgabe zwei unterschiedliche Potenzialebenen zu trennen. Die Steuerseite ist galvanisch von der Last-/Kontaktseite getrennt und dadurch vor unzulässigen Spannungen geschützt. Außerdem fällt den Schnittstellen die Aufgabe zu, die verschiedenen Signalpegel an die jeweiligen Anlagengegebenheiten anzupassen.

Mit MIRO SAFE+ bietet Murrelektronik sichere Schaltgeräte, die branchenübergreifend für Sicherheit sorgen. Sie sind die richtige Lösung, um hohe sicherheitstechnische Standards bis hin zu Performance Level e (PLe) nach EN 13849-1 zu erreichen. **Mit MIRO SAFE+ können vielfältige Sicherheitslösungen wie z. B. NOT-AUS-, Schutztür-, Lichtgitter-, Zwei-Hand-, Schaltmatten- und Sicherheitsmagnetschalter-Überwachungen realisiert werden.**

Relais



Relais 6.2 mm steckbar

- Ausgangsrelais
- Eingangsrelais

Seite 1.9.1



Relais 6.2 mm

- Ausgangsrelais
- Eingangsrelais

Seite 1.9.4



Relais 12.4 mm

- Ausgangsrelais
- Eingangsrelais

Seite 1.9.9



Relais 22.5 mm

- Ausgangsrelais
- Eingangsrelais

Seite 1.9.17

Sicherheitsrelais



Sicherheitsrelais 22.5/45 mm

- MIRO SAFE+

Seite 1.9.20

RELAIS / SICHERHEITSRELAIS

Klemmenrelais

- steckbar
- mit schleifbarer Masse

Zulassungen:

MIRO 6.2

Ausgangsrelais
1 Wechsler
Federkraftklemmen



Schaltbild

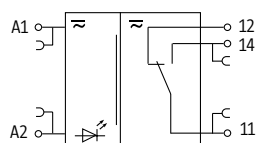

Bestelldaten

	Art-Nr.
6 V AC/DC (5...7.2 V AC/DC) - 25 mA	3000-16023-3100022
12 V AC/DC (9.8...14 V AC/DC) - 14.2 mA	3000-16023-3100005
24 V AC/DC (19.2...28.8 V AC/DC) - 12 mA	3000-16013-3100020

Zubehör

	Art-Nr.
Austauschrelais 6 V AC/DC	3000-16023-2100000
Austauschrelais 12 V AC/DC	3000-16023-2100005
Austauschrelais 24 V AC/DC	3000-16023-2100010

Gebrauchskategorie

AC-12	6 A (24/110/230 V AC)
AC-15	3 A (24/110 V AC); 1.5 A (230 V AC)
DC-13	1 A (24 V DC); 0.2 A (110 V DC); 0.1 A (230 V DC)

Eingang

LED-Anzeige	LED (grün)
-------------	------------

Ausgang

Schaltspannung	max. 250 V AC/30 V DC
Schaltstrom je Ausgang	max. 6 A
Mindestlaststrom	100 mA
Schaltleistung (spannungsabhängig)	max. 1 500 VA/180 W
Schaltfrequenz	max. 10 Hz
Kontaktmaterial	Ag Sn O ₂
Ansprech-/Abfall-/Prellzeit	8/4/- ms

Allgemeine Daten

Prüf-Isolationsspannung	250 V
Lebensdauer mech./ elektr.	10 000 000 Schaltzyklen; (NO) 30 000; (NC) 10 000, lastabhängig
Schutzart	IP20
Befestigungsart	schnappbar auf Tragschiene (EN 60715)
Temperaturbereich	-25...+60 °C

Maßskizze

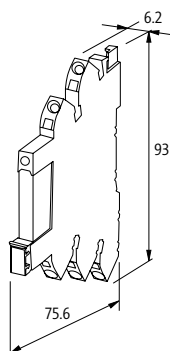

Hinweis

Bei induktiven Lasten empfehlen wir Entstörbauteile parallel zur Spule.

RELAIS / SICHERHEITSRELAIS

Klemmenrelais

- steckbar
- mit schleifbarer Masse

MIRO 6.2

Ausgangsrelais
1 Wechsler
Federkraftklemmen



Schaltbild

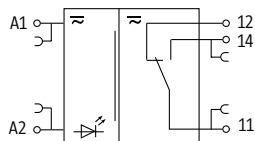

Bestelldaten		Art-Nr.
60 V AC/DC (43.5...72 V AC/DC) - 7 mA	cURus, cCSAus	3000-16513-3100022
115...125 V AC/DC (88...138 V AC/DC) - 8 mA		3000-16013-3100025
230 V AC/DC (184...264 V AC/DC) - 4 mA		3000-16013-3100030

Zubehör		Art-Nr.
Relais 60/125/230 V AC/DC		3000-16023-2100020

Gebrauchskategorie	
AC-12	6 A (24/110/230 V AC)
AC-15	3 A (24/110 V AC); 1.5 A (230 V AC)
DC-13	1 A (24 V DC); 0.2 A (110 V DC); 0.1 A (230 V DC)

Eingang	
LED-Anzeige	LED (grün)

Ausgang	
Schaltspannung	max. 250 V AC/30 V DC
Schaltstrom je Ausgang	max. 6 A
Mindestlaststrom	100 mA
Schaltleistung (spannungsabhängig)	max. 1 500 VA/180 W
Schaltfrequenz	max. 10 Hz
Kontaktmaterial	Ag Sn O ₂
Ansprech-/Abfall-/Prellzeit	8/4/- ms

Allgemeine Daten	
Prüf-Isolationsspannung	250 V
Lebensdauer mech./ elektr.	10 000 000 Schaltzyklen; (NO) 30 000; (NC) 10 000, lastabhängig
Schutzart	IP20
Befestigungsart	schnappbar auf Tragschiene (EN 60715)
Temperaturbereich	-25...+60 °C

Maßskizze

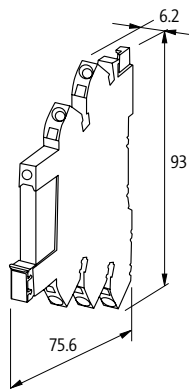

Hinweis	
	Bei induktiven Lasten empfehlen wir Entstörbauteile parallel zur Spule.

RELAIS / SICHERHEITSELEKTRONIK

Klemmenrelais

- steckbar
- mit schleifbarer Masse

Zulassungen: cRU^{US} cSP^{US}

MIRO 6.2

Eingangsrelais
1 Wechsler
Federkraftklemmen



Schaltbild

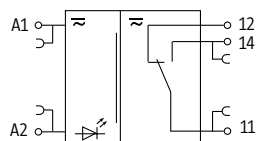

Bestelldaten

24 V AC/DC (19.2...26.8 V AC/DC) - 14 mA

Art-Nr.

3000-16013-3100040

Zubehör

Austauschrelais 24 V AC/DC

Art-Nr.

3000-16023-2100030

Gebrauchskategorie

AC-12	6 A (24/110/230 V AC)
AC-15	3 A (24/110 V AC); 1.5 A (230 V AC)
DC-13	1 A (24 V DC); 0.2 A (110 V DC); 0.1 A (230 V DC)

Eingang

LED-Anzeige LED (grün)

Ausgang

Schaltspannung	max. 250 V AC/30 V DC
Schaltstrom je Ausgang	max. 6 A
Mindestlaststrom	10 mA
Schaltleistung (spannungsabhängig)	max. 1 500 VA/180 W
Schaltfrequenz	max. 10 Hz
Kontaktmaterial	Ag Sn O ₂ , vergoldet
Ansprech-/Abfall-/Prellzeit	8/4/- ms

Allgemeine Daten

Prüf-Isolationsspannung	250 V
Lebensdauer mech./ elektr.	10 000 000 Schaltzyklen; (NO) 30 000; (NC) 10 000, lastabhängig
Schutzart	IP20
Befestigungsart	schnappbar auf Tragschiene (EN 60715)
Temperaturbereich	-25...+60 °C

Maßskizze

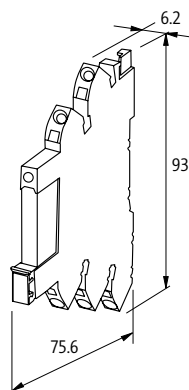

Hinweis

Bei induktiven Lasten empfehlen wir Entstörbauteile parallel zur Spule. Bei Überschreiten der max. Schaltspannung/-strom wird die Goldschicht zerstört, im weiteren Betrieb gelten dann die Werte des Ausgangsrelais.

RELAIS / SICHERHEITSRELAIS

Klemmenrelais

– mit schleifbarer Masse

Zulassungen:  

MIRO 6.2

Ausgangsrelais
1 Wechsler
Schraubklemmen



MIRO 6.2

Ausgangsrelais
1 Wechsler
Federkraftklemmen



MIRO 6.2

Ausgangsrelais
1 Schließer
Schraubklemmen



MIRO 6.2

Ausgangsrelais
1 Schließer
Federkraftklemmen



Schaltbild

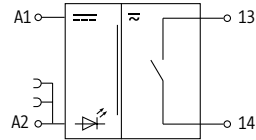
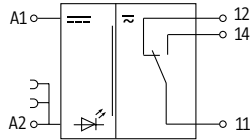

Bestelldaten	Art-Nr.	Art-Nr.	Art-Nr.	Art-Nr.
12 V DC (10...15 V DC) - 20 mA	52050	6652050		
24 V DC (19.2...30 V DC) - 14 mA	CCC 52000	CCC 6652000	CCC 52002	CCC 6652002
24 V DC (19.2...30 V DC) - 17 mA	CCC 52001	CCC 6652001	CCC 52015	CCC 6652015

Gebrauchskategorie

AC-12	6 A (24/110/230 V AC)
AC-15	3 A (24/110/230 V AC)
DC-13	1 A (24 V DC); 0.2 A (110 V DC); 0.1 A (230 V DC)

Eingang

LED-Anzeige LED (grün)

Ausgang

Schaltspannung	max. 250 V AC/DC	
Schaltstrom je Ausgang	max. 6 A	
Mindestlaststrom	10 mA (12 V DC)	100 mA (12 V DC)
Schaltleistung (spannungsabhängig)	max. 1 500 VA/120 W	
Schaltfrequenz	max. 10 Hz	
Kontaktmaterial	Ag Sn O2	
Ansprech-/Abfall-/Prellzeit	10/15/1.5 ms	

Allgemeine Daten

Lebensdauer mech./ elektr.	20 000 000 Schaltzyklen/lastabhängig
Prüf-Isolationsspannung	4 kV; sichere Trennung (EN 60947-1)
Befestigungsart	schnappbar auf Tragschiene (EN 60715)
Temperaturbereich	-20...+55 °C

Maßskizze

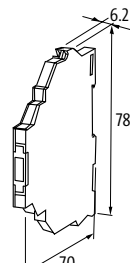
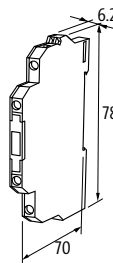
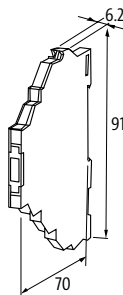
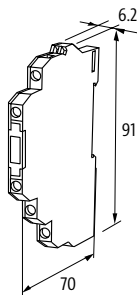

Hinweis

Bei induktiven Lasten empfehlen wir Entstörbauteile parallel zur Spule.

RELAIS / SICHERHEITSELEKTRONIK

Klemmenrelais

– mit schleifbarer Masse

Zulassungen:  

MIRO 6.2

Ausgangsrelais
1 Wechsler
Schraubklemmen



MIRO 6.2

Ausgangsrelais
1 Wechsler
Federkraftklemmen



Schaltbild

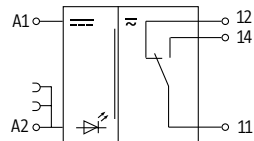

Bestelldaten

	Art-Nr.	Art-Nr.
110 V AC/DC (95...121 V AC/DC) - 4 mA	52030	6652030
230 V AC/DC (195...253 V AC/DC) - 3 mA	52040	6652040

Gebrauchskategorie

AC-12	6 A (24/110/230 V AC)
AC-15	3 A (24/110/230 V AC)
DC-13	1 A (24 V DC); 0.2 A (110 V DC); 0.1 A (230 V DC)

Eingang

LED-Anzeige	LED (grün)
-------------	------------

Ausgang

Schaltspannung	max. 250 V AC/DC
Schaltstrom je Ausgang	max. 6 A
Mindestlaststrom	10 mA (12 V DC)
Schaltleistung (spannungsabhängig)	max. 1 500 VA/120 W
Schaltfrequenz	max. 10 Hz
Kontaktmaterial	Ag Sn O2
Ansprech-/Abfall-/Prellzeit	10/15/1.5 ms

Allgemeine Daten

Lebensdauer mech./ elektr.	20 000 000 Schaltzyklen/lastabhängig
Prüf-Isolationsspannung	4 kV; sichere Trennung (EN 60947-1)
Befestigungsart	schnappbar auf Tragschiene (EN 60715)
Temperaturbereich	-20...+55 °C

Maßskizze

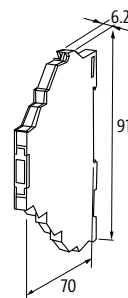
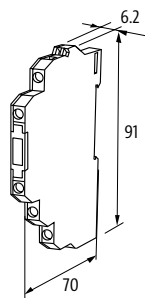

Hinweis

Bei induktiven Lasten empfehlen wir Entstörbauteile parallel zur Spule.

RELAIS / SICHERHEITSRELAIS

Klemmenrelais

– mit schleifbarer Masse

Zulassungen:   

MIRO 6.2

Eingangsrelais
1 Wechsler
Schraubklemmen



MIRO 6.2

Eingangsrelais
1 Wechsler
Federkraftklemmen



Schaltbild

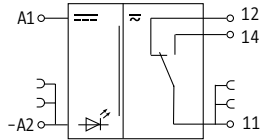

Bestelldaten	Art-Nr.	Art-Nr.
24 V DC (19.2...30 V DC) - 14 mA	52005	6652005
24 V AC/DC (19.2...30 V AC/DC) - 16 mA	52003	6652003

Gebrauchskategorie

AC-12	6 A (24/110/230 V AC)
AC-15	3 A (24/110/230 V AC)
DC-13	1 A (24 V DC); 0.2 A (110 V DC); 0.1 A (230 V DC)

Eingang

LED-Anzeige LED (gelb)

Ausgang

Schaltspannung	max. 30 V AC/36 V DC
Schaltstrom je Ausgang	max. 6 A
Schaltstrom je Ausgang (Signal)	max. 20 mA
Mindestlaststrom	1 mA (12 V DC)
Schaltleistung (spannungsabhängig)	max. 1 500 VA/120 W
Schaltfrequenz	max. 10 Hz
Kontaktmaterial	Ag Sn O2 hv
Ansprech-/Abfall-/Prellzeit	10/15/1.5 ms

Allgemeine Daten

Lebensdauer mech./ elektr.	20 000 000 Schaltzyklen/lastabhängig
Prüf-Isolationsspannung	4 kV; sichere Trennung (EN 60947-1)
Befestigungsart	schnappbar auf Tragschiene (EN 60715)
Temperaturbereich	-20...+55 °C

Maßskizze

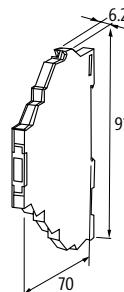
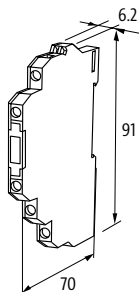

Hinweis

Bei induktiven Lasten empfehlen wir Entstörbauteile parallel zur Spule. Bei Überschreiten der max. Schaltspannung/-strom wird die Goldschicht zerstört, im weiteren Betrieb gelten dann die Werte des Ausgangsrelais.

RELAIS / SICHERHEITSELEKTRONIK

Klemmenrelais

– mit schleifbarer Masse

Zulassungen:   

MIRO 6.2

Eingangsrelais
1 Schließer
Schraubklemmen



MIRO 6.2

Eingangsrelais
1 Schließer
Federkraftklemmen



Schaltbild

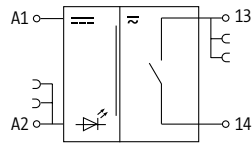

Bestelldaten

24 V DC (19.2...30 V DC) - 14 mA

Art-Nr.

52004

Art-Nr.

6652004

Gebrauchskategorie

AC-12	6 A (24/110/230 V AC)	
AC-15	3 A (24/110/230 V AC)	
DC-13	1 A (24 V DC); 0.2 A (110 V DC); 0.1 A (230 V DC)	3 A (24/110/230 V AC)

Eingang

LED-Anzeige

LED (gelb)

Ausgang

Schaltspannung	max. 30 V AC/36 V DC
Schaltstrom je Ausgang	max. 50 mA
Mindestlaststrom	1 mA (12 V DC)
Schaltleistung (spannungsabhängig)	max. 1 500 VA/120 W
Schaltfrequenz	max. 10 Hz
Kontaktmaterial	Ag Sn O2 hv
Ansprech-/Abfall-/Prellzeit	10/15/1.5 ms

Allgemeine Daten

Lebensdauer mech./ elektr.	20 000 000 Schaltzyklen/lastabhängig
Prüf-Isolationsspannung	4 kV; sichere Trennung (EN 60947-1)
Befestigungsart	schnappbar auf Tragschiene (EN 60715)
Temperaturbereich	-20...+55 °C

Maßskizze

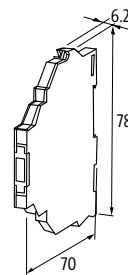
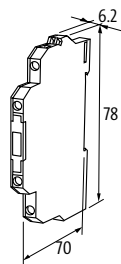

Hinweis

Bei induktiven Lasten empfehlen wir Entstörbauteile parallel zur Spule. Bei Überschreiten der max. Schaltspannung/-strom wird die Goldschicht zerstört, im weiteren Betrieb gelten dann die Werte des Ausgangsrelais.

RELAIS / SICHERHEITSRELAIS

Klemmenrelais

– mit schleifbarer Masse

Zulassungen:  

MIRO 6.2

Eingangsrelais
1 Wechsler
Schraubklemmen



MIRO 6.2

Eingangsrelais
1 Wechsler
Federkraftklemmen



Schaltbild

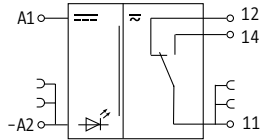

Bestelldaten	Art-Nr.	Art-Nr.
110 V AC/DC (95...121 V AC/DC) - 4 mA	52031	6652031
230 V AC/DC (195...253 V AC/DC) - 3 mA	52041	6652041

Gebrauchskategorie	CCC	CCC
AC-12	6 A (24/110/230 V AC)	
AC-15	3 A (24/110/230 V AC)	
DC-13	1 A (24 V DC); 0.2 A (110 V DC); 0.1 A (230 V DC)	

Eingang	LED (gelb)
Ausgang	
Schaltspannung	max. 30 V AC/36 V DC
Schaltstrom je Ausgang	max. 6 A
Schaltstrom je Ausgang (Signal)	max. 20 mA
Mindestlaststrom	1 mA (12 V DC)
Schaltleistung (spannungsabhängig)	max. 1 500 VA/120 W
Schaltfrequenz	max. 10 Hz
Kontaktmaterial	Ag Sn O2 hv
Ansprech-/Abfall-/Prellzeit	10/15/1.5 ms

Allgemeine Daten	
Lebensdauer mech./ elektr.	20 000 000 Schaltzyklen/lastabhängig
Prüf-Isolationsspannung	4 kV; sichere Trennung (EN 60947-1)
Befestigungsart	schnappbar auf Tragschiene (EN 60715)
Temperaturbereich	-20...+55 °C

Maßskizze

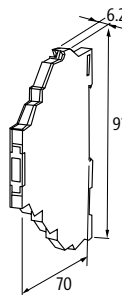
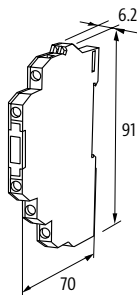

Hinweis

Bei induktiven Lasten empfehlen wir Entstörbauteile parallel zur Spule. Bei Überschreiten der max. Schaltspannung/-strom wird die Goldschicht zerstört, im weiteren Betrieb gelten dann die Werte des Ausgangsrelais.

RELAIS / SICHERHEITSRELAIS

Klemmenrelais

– mit schleifbarer Masse

MIRO 12.4

Ausgangsrelais
2 Wechsler
Schraubklemmen



MIRO 12.4

Ausgangsrelais
2 Wechsler
Federkraftklemmen



MIRO 12.4

Eingangsrelais
2 Wechsler
Schraubklemmen



MIRO 12.4

Eingangsrelais
2 Wechsler
Federkraftklemmen



Zulassungen:

Schaltbild

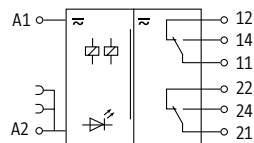

Bestelldaten

		Art-Nr.		Art-Nr.		Art-Nr.	Art-Nr.	
24 V DC (19.2...30 V DC) - 18 mA	cCSAus, CCC	52102	cCSAus, CCC	6652102	CCC	52110	CCC	6652110
24 V AC/DC (19.2...30 V AC/DC) - 20 mA	CCC	52103	CCC	6652103	CCC	52111	CCC	6652111
110 V AC/DC (95...121 V AC/DC) - 7 mA		52130		6652130		52136		6652136
230 V AC/DC (195...253 V AC/DC) - 5 mA	CCC	52140	CCC	6652140	CCC	52146	CCC	6652146

Gebrauchskategorie

AC-12	6 A (24/110/230 V AC)
AC-15	3 A (24/110/230 V AC)
DC-13	1 A (24 V DC); 0.2 A (110 V DC); 0.1 A (230 V DC)

Eingang

LED-Anzeige LED (grün)

Ausgang

Schaltspannung	max. 250 V AC/DC	max. 30 V AC/36 V DC
Schaltstrom je Ausgang	max. 6 A	
Schaltstrom je Ausgang (Signal)	–	max. 20 mA
Mindestlaststrom	100 mA (12 V DC)	1 mA (12 V DC)
Schaltleistung (spannungsabhängig)	max. 1 500 VA/120 W	
Schaltfrequenz	max. 10 Hz	
Kontaktmaterial	Ag Sn O2	Ag Sn O2 hv
Ansprech-/Abfall-/Prellzeit	10/15/1.5 ms	

Allgemeine Daten

Lebensdauer mech./ elektr.	20 000 000 Schaltzyklen/lastabhängig
Prüfisolationsspannung	4 kV; sichere Trennung (EN 60947-1)
Befestigungsart	schnappbar auf Tragschiene (EN 60715)
Temperaturbereich	-20...+55 °C

Maßskizze

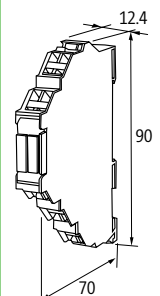
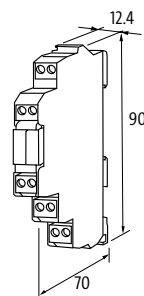
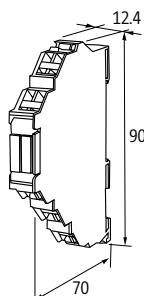
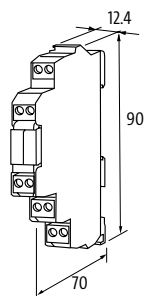

Hinweis

Bei induktiven Lasten empfehlen wir Entstörbauteile parallel zur Spule.

RELAIS / SICHERHEITSRELAIS

Klemmenrelais

– mit schleifbarer Masse

MIRO 12.4

Ausgangsrelais
2 Schließer
Schraubklemmen



MIRO 12.4

Ausgangsrelais
2 Schließer
Federkraftklemmen



MIRO 12.4

Ausgangsrelais
2 Schließer
Schraubklemmen



MIRO 12.4

Ausgangsrelais
2 Schließer
Federkraftklemmen



Zulassungen:

Schaltbild

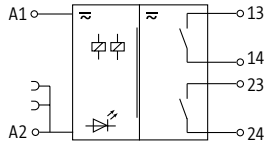

Bestelldaten	Art-Nr.	Art-Nr.	Art-Nr.	Art-Nr.
24 V AC/DC (19.2...30 V AC/DC) - 20 mA	52104	6652104		
24 V AC/DC (19.2...30 V AC/DC) - 16 mA			52106	6652106

Gebrauchskategorie

AC-12	6 A (24/110/230 V AC)
AC-15	3 A (24/110/230 V AC)
DC-13	1 A (24 V DC); 0.2 A (110 V DC); 0.1 A (230 V DC)

Eingang

LED-Anzeige LED (grün)

Ausgang

Schaltspannung	max. 250 V AC/DC
Schaltstrom je Ausgang	max. 6 A
Mindestlaststrom	100 mA (12 V DC)
Schaltleistung (spannungsabhängig)	max. 1 500 VA/120 W
Schaltfrequenz	max. 10 Hz
Kontaktmaterial	Ag Sn O2
Ansprech-/Abfall-/Prellzeit	10/15/1.5 ms

Allgemeine Daten

Lebensdauer mech./ elektr.	20 000 000 Schaltzyklen/lastabhängig
Prüf-Isolationsspannung	4 kV; sichere Trennung (EN 60947-1)
Befestigungsart	schnappbar auf Tragschiene (EN 60715)
Temperaturbereich	-20...+55 °C

Maßskizze

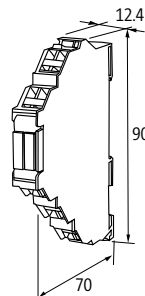
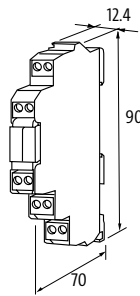
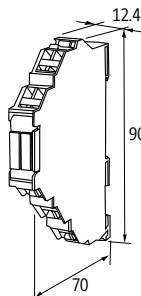
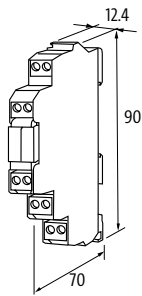

Hinweis

Bei induktiven Lasten empfehlen wir Entstörbauteile parallel zur Spule.

RELAIS / SICHERHEITSRELAIS

Klemmenrelais

MIRO 12.4 Multispannung

Ausgangsrelais
1 Wechsler
Schraubklemmen



Zulassungen: 

Schaltbild

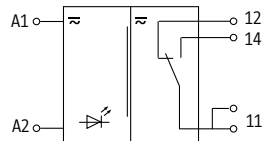

Bestelldaten

	Art-Nr.
24 V AC/DC - 6...27 mA	52160
48 V DC - 6...27 mA	52160
110 V AC/DC - 6...27 mA	52160
230 V AC/DC - 6...27 mA	52160

Gebrauchskategorie

AC-12	6 A (24/110/230 V AC)
AC-15	3 A (24/110/230 V AC)
DC-13	1 A (24 V DC); 0.2 A (110 V DC); 0.1 A (230 V DC)

Eingang

LED-Anzeige	LED (grün)
-------------	------------

Ausgang

Schaltspannung	max. 250 V AC/DC
Schaltstrom je Ausgang	max. 6 A
Mindestlaststrom	10 mA (12 V DC)
Schaltleistung (spannungsabhängig)	max. 1 500 VA/120 W
Schaltfrequenz	max. 10 Hz
Kontaktmaterial	Ag Sn O2
Ansprech-/Abfall-/Prellzeit	10/15/1.5 ms

Allgemeine Daten

Lebensdauer mech./ elektr.	20 000 000 Schaltzyklen/lastabhängig
Prüf-Isolationsspannung	4 kV; sichere Trennung (EN 60947-1)
Befestigungsart	schnappbar auf Tragschiene (EN 60715)
Temperaturbereich	-20...+55 °C

Maßskizze

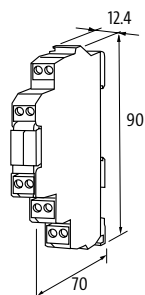

Hinweis

Bei induktiven Lasten empfehlen wir Entstörbauteile parallel zur Spule.

RELAIS / SICHERHEITSRELAIS

Relaismodule

- Schraubklemmen
- mit Minussteckbrücke

RMM

Ausgangsrelais
1 Relais; 1 Schließer



RMM

Ausgangsrelais
1 Relais; 1 Öffner

Schaltbild

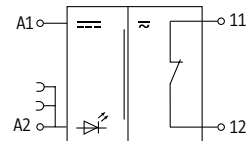
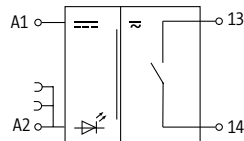

Bestelldaten

24 V AC/DC (19.2...30 V AC/DC) - 15 mA

Art-Nr.

51851

Art-Nr.

51808

Gebrauchskategorie

AC1	5 A (24/110/230 V AC)	
AC15	3 A (24/110/230 V AC)	
DC13	1.5 A (24 V DC); 0.3 A (110 V DC); 0.15 A (230 V DC)	1.3 A (24 V DC); 0.3 A (110 V DC); 0.15 A (230 V DC)

Eingang

Steckbrücke (im Lieferumfang)	Art.-No. 90960
LED-Anzeige	LED (rot)

Ausgang

Schaltspannung	max. 250 V AC/300 V DC
Schaltstrom je Ausgang	max. 5 A
Mindestlaststrom	100 mA
Schaltleistung (spannungsabhängig)	max. 1 250 VA/240 W
Schaltfrequenz	max. 10 Hz
Kontaktmaterial	Ag Ni 0.15 hv
Ansprech-/Abfall-/Prellzeit	10/15/1.5 ms

Allgemeine Daten

Lebensdauer mech./ elektr.	10 000 000 Schaltzyklen/lastabhängig	20 000 000 Schaltzyklen/lastabhängig
Prüf-Isolationsspannung	4 kV	
Befestigungsart	schnappbar auf Tragschiene TH35 bzw. G32 (EN 60715)	
Temperaturbereich	-20...+60 °C	

Maßskizze

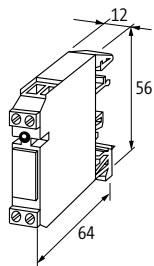

Hinweis

RELAIS / SICHERHEITSRELAIS

Relaismodule

– Schraubklemmen

RMM

Ausgangsrelais
1 Relais; 1 Schließer



RMM

Ausgangsrelais
1 Relais; 1 Öffner

Schaltbild

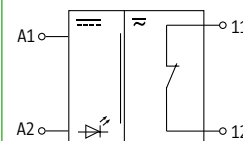
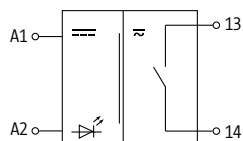

Bestelldaten

	Art-Nr.	Art-Nr.	Art-Nr.	Art-Nr.
24 V AC/DC (19.2...30 V AC/DC) - 15 mA	51551	512764		51508
110 V AC/DC (95...121 V AC/DC) - 3.5 mA			51552	
230 V AC/DC (195...250 V AC/DC) - 3.5 mA			51515	
230 V AC/DC (195...250 V AC/DC) - 4 mA				51562

Gebrauchskategorie

AC-12	–	6 A (24/110/230 V AC)	5 A (24/110/230 V AC)
AC-1	5 A (24/110/230 V AC)	–	
AC-15	3 A (24/110/230 V AC)		4 A (24/110/230 V AC)
DC-13	1.5 A (24 V DC); 0.3 A (110 V DC); 0.15 A (230 V DC)	1 A (24 V DC); 0.2 A (110 V DC); 0.1 A (230 V DC)	2 A (24 V DC); 0.25 A (110 V DC); 0.1 A (230 V DC)
			3 A (24/110/230 V AC)
			1.3 A (24 V DC); 0.3 A (110 V DC); 0.15 A (230 V DC)

Eingang

LED-Anzeige	LED (rot)	LED (grün)	LED (rot)
-------------	-----------	------------	-----------

Ausgang

Schaltspannung	max. 250 V AC/300 V DC		
Schaltstrom je Ausgang	max. 5 A		
Mindestlaststrom	100 mA		
Schaltleistung (spannungsabhängig)	max. 1 250 VA/240 W		
Schaltfrequenz	max. 10 Hz		
Kontaktmaterial	Ag Ni 0.15 hv; Ag hv		
Ansprech-/Abfall-/Prellzeit	10/15/1.5 ms		

Allgemeine Daten

Lebensdauer mech./ elektr.	20 000 000 Schaltzyklen/lastabhängig		
PrüfIsolationsspannung	4 kV		
Befestigungsart	schnappbar auf Tragschiene TH35 bzw. G32 (EN 60715)		
Temperaturbereich	-20...+50 °C		

Maßskizze

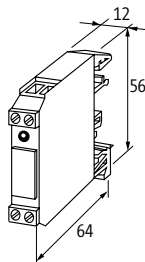

Hinweis

RELAIS / SICHERHEITSRELAIS

Relaismodule

– Schraubklemmen

RMME

Eingangsrelais
1 Relais; 1 Schließer
mit Minussteckbrücke



RMME

Eingangsrelais
1 Relais; 1 Schließer



RMME

Eingangsrelais
1 Relais; 1 Öffner

Schaltbild	
Bestelldaten	Art-Nr.
24 V AC/DC (21.6...26.4 V AC/DC) - 6 mA	51860
24 V AC/DC (19.2...30 V AC/DC) - 6 mA	51560
110 V AC/DC (95...121 V AC/DC) - 3.5 mA	51526
230 V AC (195...253 V AC) - 6 mA	51517
24 V AC/DC (19.2...30 V AC/DC) - 15 mA	51571
Gebrauchskategorie	Art-Nr.
AC-15	1 A (24 V AC); 0.5 A (125 V AC)
DC-13	1 A (24 V DC); 0.5 A (125 V DC)
AC-1	–
AC-12	0.5 A (50 V AC)
Eingang	Art-Nr.
Steckbrücke (im Lieferumfang)	Art-No. 90960
LED-Anzeige	LED (gelb)
Ausgang	Art-Nr.
Schaltspannung	max. 125 V AC/DC
Schaltstrom je Ausgang	max. 1 A
Mindestlaststrom	1 mA
Schaltleistung (spannungsabhängig)	max. 60 VA/30 W
Schaltfrequenz	max. 15 Hz
Kontaktmaterial	Pd Ni-Au Rh
Ansprech-/Abfall-/Prellzeit	10/10/1 ms
Allgemeine Daten	Art-Nr.
Lebensdauer mech./ elektr.	100 000 000 Schaltzyklen/lastabhängig
Prüf-Isolationsspannung	1.5 kV
Befestigungsart	schnappbar auf Tragschiene TH35 bzw. G32 (EN 60715)
Temperaturbereich	-20...+60 °C
Maßskizze	Art-Nr.
Hinweis	Art-Nr.

RELAIS / SICHERHEITSRELAIS

Relaismodule

– mit Minussteckbrücke

– Schraubklemmen

RMMD

Ausgangsrelais
1 Relais; 1 Schließer



RMMD

Ausgangsrelais
1 Relais; 1 Wechsler

Schaltbild

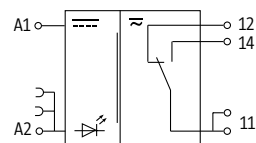
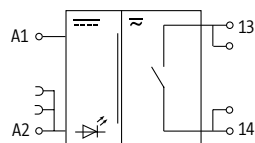

Bestelldaten

	Art-Nr.	Art-Nr.	Art-Nr.	Art-Nr.
24 V DC (21.6...26.4 V DC) - 13.5 mA	51100			
230 V AC/DC (195...253 V AC/DC) - 4.5 mA		51108		
24 V DC (21.6...26.4 V DC) - 15 mA			51120	
24 V AC/DC (19.2...30 V AC/DC) - 10 mA				51125

Gebrauchskategorie

AC-1	8 A (24/110/230 V AC)	6 A (24/110/230 V AC)	8 A (24/110/230 V AC)
AC-15	3 A (24/110/230 V AC)	4 A (24/110/230 V AC)	3 A (24/110/230 V AC)
DC-13	2.5 A (24 V DC); 0.4 A (110 V DC); 0.3 A (230 V DC)	2 A (24 V DC); 0.25 A (110 V DC); 0.1 A (230 V DC)	2.5 A (24 V DC); 0.4 A (110 V DC); 0.3 A (230 V DC)

Eingang

Steckbrücke (im Lieferumfang)	Art.-No. 90960	–	Art.-No. 90960
LED-Anzeige	LED (rot)		

Ausgang

Schaltspannung	max. 250 V AC/DC		
Schaltstrom je Ausgang	max. 8 A	max. 6 A	max. 8 A
Mindestlaststrom	100 mA		
Schaltleistung (spannungsabhängig)	max. 2 000 VA/240 W		
Schaltfrequenz	max. 10 Hz		
Kontaktmaterial	Ag Ni		
Ansprech-/Abfall-/Prelzeit	10/15/2 ms		

Allgemeine Daten

Lebensdauer mech./ elektr.	20 000 000 Schaltzyklen/lastabhängig		
Prüf-Isolationsspannung	5 kV; sichere Trennung (IEC 61140/EN 61140)	4 kV	5 kV; sichere Trennung (IEC 61140/EN 61140)
Temperaturbereich	-20...+50 °C		
Befestigungsart	schnappbar auf Tragschiene TH35 bzw. G32 (EN 60715)		

Maßskizze

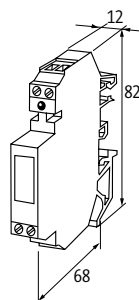

Hinweis

Art.-Nr. 51125 mit kleinem Anschlussstrom.

RELAIS / SICHERHEITSRELAIS

Relaismodule

- mit Minussteckbrücke
- mit schleifbarer Masse
- Schraubklemmen

RMMDE

Eingangsrelais
1 Relais; 1 Schließer/1 Öffner



RMMDE

Eingangsrelais
1 Relais; 1 Wechsler

RMMDE

Eingangsrelais
1 Relais; 2 Schließer

Schaltbild						
Bestelldaten	Art-Nr.		Art-Nr.		Art-Nr.	
24 V DC (17.5...30 V DC) - 14 mA	516014					
24 V DC (19.2...30 V DC) - 17 mA			51130			
230 V AC/DC (195...253 V AC/DC) - 4.5 mA					51138	
24 V DC (19.2...30 V DC) - 15 mA					51140	
Gebrauchskategorie						
AC1	3 A (24 V AC); 2 A (230 V AC)		5 A (24/110/230 V AC)		2 A (24 V AC; 110 V AC; 230 V AC)	
AC15	1 A (24 V AC); 0.1 A (230 V AC)		3 A (24/110/230 V AC)		4 A (24/110/230 V AC)	
DC13	0.8 A (24 V DC); 0.01 A (230 V DC)		1.3 A (24 V DC); 0.25 A (110 V DC); 0.10 A (230 V DC)		2 A (24 V DC); 0.25 A (110 V DC); 0.1 A (230 V DC)	
Eingang						
Steckbrücke (im Lieferumfang)	Art-No. 90960		-		Art-No. 90960	
LED-Anzeige	LED (rot)		LED (gelb)			
Ausgang						
Schaltspannung	max. 250 V AC/DC					
Schaltstrom je Ausgang	max. 3 A		max. 20 mA		max. 5 A	
Mindestlaststrom	1 mA				5 mA	
Schaltleistung (spannungsabhängig)	max. 500 VA/180 W		max. 1 500 VA/180 W		max. 250 VA/150 W	
Schaltfrequenz	max. 10 Hz		max. 15 Hz			
Kontaktmaterial	Ag Ni 0.15 hv		Ag Ni 0.15 hv; Ag hv		Ag Au	
Ansprech-/Abfall-/Prellzeit	6/3/2 ms		10/10/1 ms			
Allgemeine Daten						
Lebensdauer mech./ elektr.	20 000 000 Schaltzyklen/lastabhängig		100 000 000 Schaltzyklen/lastabhängig		20 000 000 Schaltzyklen/lastabhängig	
Prüf-Isolationsspannung	2.5 kV		4 kV		1.5 kV	
Befestigungsart	schnappbar auf Tragschiene TH35 bzw. G32 (EN 60715)					
Temperaturbereich	-20...+60 °C				-20...+50 °C	
Maßskizze						
Hinweis						

Relais / Sicherheitsrelais

RELAIS / SICHERHEITRELAIS

Relaismodule

– Schraubklemmen

RM

Ausgangsrelais
1 Relais; 2 Wechsler



RM

Ausgangsrelais
1 Relais; 4 Wechsler

RM

Ausgangsrelais
2 Relais; je 1 Wechsler

RM

Ausgangsrelais
2 Relais; je 2 Wechsler

Schaltbild

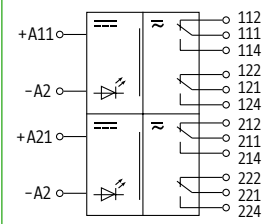
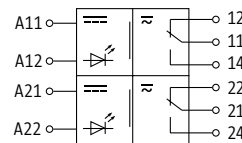
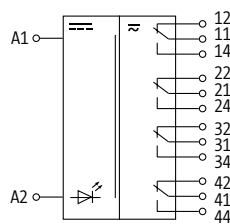
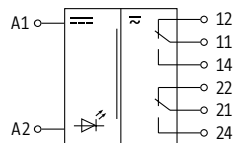

Bestelldaten	Art-Nr.	Art-Nr.	Art-Nr.	Art-Nr.
24 V AC/DC (20.4...26.4 V AC/DC) - 20 mA	51540	51410		
230 VAC (195...250 VAC) - 10 mA		51413	51412	
24 V AC/DC (19.2...30 V AC/DC) - 10 mA			51485	
24 V AC/DC (19.2...30 V AC/DC) - 14 mA				51465

Gebrauchskategorie

AC-1	8 A (24/110/230 V AC)	–	8 A (24/110/230 V AC)	
AC-12	–	2 A (24 V AC); 0.5 A (230 V AC)	–	
AC-15	3 A (24/110/230 V AC)	1 A (24 V AC); 0.1 A (230 V AC)	3 A (24/110/230 V AC)	
DC-13	2 A (24 V DC); 0.3 A (110 V DC); 0.2 A (230 V DC)	0.8 A (24 V DC); 0.01 A (230 V DC)	1.5 A (24 V DC); 0.3 A (110 V DC); 0.15 A (230 V DC)	2 A (24 V DC); 0.3 A (110 V DC); 0.2 A (230 V DC)

Eingang

LED-Anzeige LED (rot)

Ausgang

Schaltspannung	max. 250 V AC/DC			
Schaltstrom je Ausgang	max. 8 A	max. 2 A	max. 8 A	
Mindestlaststrom	100 mA	0.1 mA	100 mA	
Schaltleistung (spannungsabhängig)	max. 1 250 VA/240 W	max. 125 VA/60 W	max. 1 250 VA/240 W	
Schaltfrequenz	max. 0.1 Hz (mit Last)			
Kontaktmaterial	Ag Ni 0.15 hv	Ag Au	Ag Sn O2	Ag Ni 0.15 hv
Ansprech-/Abfall-/Prellzeit	10/10/2 ms	10/20/2 ms	10/10/2 ms	

Allgemeine Daten

Lebensdauer mech./ elektr.	50 000 000 Schaltzyklen/lastabhängig		20 000 000 Schaltzyklen/lastabhängig	
Prüfisolationsspannung	4 kV	1.5 kV	4 kV	
Befestigungsart	schnappbar auf Tragschiene TH35 bzw. G32 (EN 60715)			
Temperaturbereich	-20...+50 °C			

Maßskizze

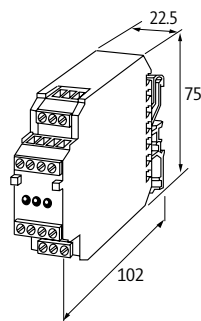

Hinweis

RELAIS / SICHERHEITSRELAIS

Relaismodule

- Schraubklemmen
- mit zwangsgeführten Kontakten

RM

Ausgangsrelais
1 Relais; 2 Schließer/2 Öffner



RM

Ausgangsrelais
1 Relais; 3 Schließer/1 Öffner

MKS

Ausgangsrelais
1 Relais; 1 Schließer/1 Öffner



Schaltbild

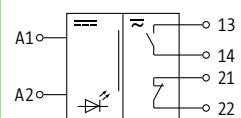
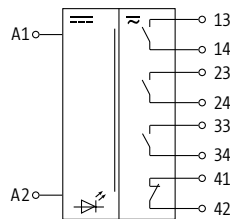
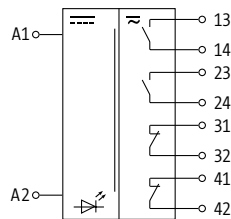

Bestelldaten	Art-Nr.	Art-Nr.	Art-Nr.
24 V DC (21.6...28 V DC) - 29 mA	51300		
24 V DC (21.6...28 V DC) - 30 mA		51301	
24 V AC/DC (21.6...28 V AC/DC) - 38 mA			51302

Gebrauchskategorie

AC-1	5 A (24/110/230 V AC)	6 A (24/110/230 V AC)
DC-13	2 A (24 V DC); 0.4 A (110 V DC); 0.2 A (230 V DC)	3 A (24 V DC); 0.22 A (110 V DC); 0.1 A (230 V DC)
AC-15	4 A (24 V AC); 3 A (110 V AC); 2 A (230 V AC)	3 A (24/110/230 V AC)

Eingang

LED-Anzeige	LED (rot)	LED (grün)
-------------	-----------	------------

Ausgang

Schaltspannung	max. 250 V AC/DC	
Schaltstrom je Ausgang	max. 5 A	max. 6 A
Mindestlaststrom	300 mA	10 mA
Schaltleistung (spannungsabhängig)	max. 1 000 VA/50 W	max. 1 500 VA/100 W
Schaltfrequenz	max. 0.1 Hz (mit Last)	max. 5 Hz
Kontaktmaterial	Ag Ni 10 hv	Ag hv; Ag Sn O2
Ansprech-/Abfall-/Prellzeit	15/15/2 ms	15/15/1.5 ms

Allgemeine Daten

Lebensdauer mech./ elektr.	1 000 000 Schaltzyklen/lastabhängig	10 000 000 Schaltzyklen/lastabhängig
Prüf-Isolationsspannung	2.5 kV	4 kV
Befestigungsart	schnappbar auf Tragschiene TH35 bzw. G32 (EN 60715)	
Temperaturbereich	-20...+50 °C	

Maßskizze

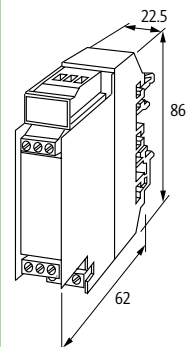
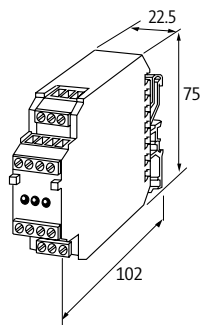

Hinweis

RELAIS / SICHERHEITSRELAIS

Relaismodule

– Schraubklemmen

RM

Ausgangsrelais
3 Relais; je 1 Wechsler



RM

Ausgangsrelais
4 Relais; je 1 Schließer

Schaltbild

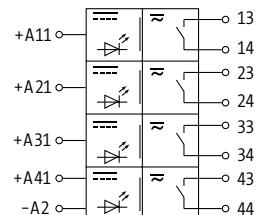
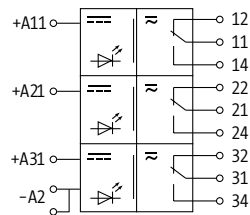

Bestelldaten

24 V DC (19.2...30 V DC) - 16 mA

Art-Nr.

51403

Art-Nr.

512498

Gebrauchskategorie

AC-1 8 A (24/110/230 V AC)
AC-15 3 A (24/110/230 V AC)
DC-13 1.5 A (24 V DC); 0.3 A (110 V DC); 0.15 A (230 V DC)

Eingang

LED-Anzeige LED (rot)

Ausgang

Schaltspannung max. 250 V AC/DC
Schaltstrom je Ausgang max. 8 A max. 5 A
Mindestlaststrom 100 mA
Schaltleistung (spannungsabhängig) max. 1 250 VA/240 W
Schaltfrequenz max. 0.1 Hz (mit Last)
Kontaktmaterial Ag Sn O2 Ag hv
Ansprech-/Abfall-/Prellzeit 10/10/2 ms

Allgemeine Daten

Lebensdauer mech./ elektr. 20 000 000 Schaltzyklen/lastabhängig 50 000 000 Schaltzyklen/lastabhängig
Prüf-Isolationsspannung 4 kV
Befestigungsart schnappbar auf Tragschiene TH35 bzw. G32 (EN 60715)
Temperaturbereich -20...+50 °C

Maßskizze

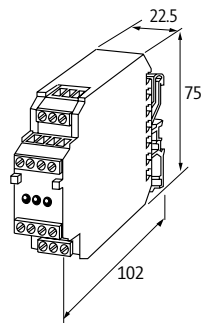

Hinweis

RELAIS / SICHERHEITSRELAIS

Safety-Relay

– Schutztür-/Not-Aus-Überwachung

MIRO SAFE+ Switch H 48-230

mit/ohne Starttasterüberwachung



Zulassungen:  US Listed

Schaltbild

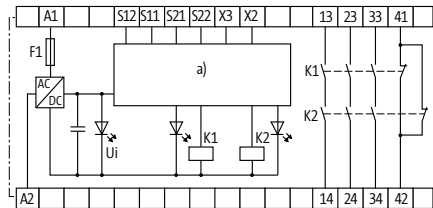

Bestelldaten

3 Sicherheitskontakte

Art-Nr.

3000-33113-1020012

Gebrauchskategorie

Sicherheitskontakte (STOP 0)

max. 250 V AC/6 A; min. 10 V AC/10 mA (ohm./ind.), bei geeigneter Schutzbeschilderung

AC-15

6 A (230 V AC) STOPO

DC-13

6 A (24 V DC) STOPO

Safety Kennzahlen

PL bis zu e

Kategorie bis zu 4

DC 99%

SIL bis zu 3

Gebrauchsdauer 20 Jahre

Eingang

Eingangsspannung 48...240 V AC

Leistungsaufnahme max. 2.8 VA

Ausgang

Schaltspannung max. 250 V AC/DC

Schaltstrom je Ausgang max. 6 A

Anzahl Hilfskontakte 1 - (41-42)

Anzahl Meldeausgänge 0

Anzahl Sicherheitskontakte 3 - (13-14); (23-24); (33-34)

Kontaktmaterial AgSnO, selbstreinigend, zwangsgeführt

Allgemeine Daten

Lebensdauer mech./ elektr. 10 000 000 Schaltzyklen/lastabhängig

Anschlussart Federkraftsteckklemmen

Befestigungsart schnappbar auf Tragschiene (EN 60715)

Temperaturbereich -25...+45 °C (Lagertemperatur -40...+85 °C)

Maßskizze

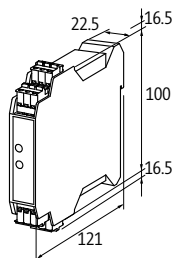

Hinweis

RELAIS / SICHERHEITSRELAIS

Safety-Relay

- Schutztür-/Not-Aus-Überwachung
- Lichtgitter-Überwachung
- Sicherheitsmagnetschalter-Überwachung

Zulassungen:  

MIRO SAFE+ Switch H L 24

mit/ohne Starttasterüberwachung



Schaltbild

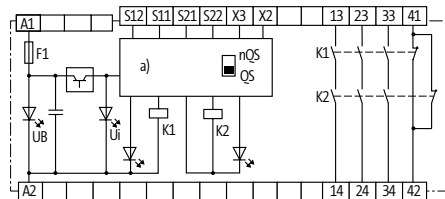

Bestelldaten

3 Sicherheitskontakte

Art-Nr.

3000-33113-3020012

Gebrauchskategorie

Sicherheitskontakte (STOP 0)

max. 250 V AC/8 A; min. 10 V AC/10 mA (ohm./ind.), bei geeigneter Schutzbeschaltung

AC-15

6 A (230 V AC) ST0P0

DC-13

6 A (24 V DC) ST0P0

Safety Kennzahlen

PL

bis zu e

Kategorie

bis zu 4

DC

99%

SIL

bis zu 3

Gebrauchsdauer

20 Jahre

Eingang

Eingangsspannung

24 V DC (-15 +20%), 24 V AC (-15 +10%)

Leistungsaufnahme

max. 4.9 VA/2.0 W

Ausgang

Schaltspannung

max. 250 V AC/DC

Schaltstrom je Ausgang

max. 8 A

Summenstrom

24 A (45 °C); 18 A (55 °C); 12 A (60 °C)

Anzahl Hilfskontakte

1 - (41-42)

Anzahl Meldeausgänge

0

Anzahl Sicherheitskontakte

3 - (13-14); (23-24); (33-34)

Kontaktmaterial

AgSnO, selbstreinigend, zwangsgeführt

Allgemeine Daten

Lebensdauer mech./ elektr.

10 000 000 Schaltzyklen/lastabhängig

Anschlussart

Federkraftsteckklemmen

Befestigungsart

schnappbar auf Tragschiene (EN 60715)

Temperaturbereich

-25...+60 °C (Lagertemperatur -40...+85 °C)

Maßskizze

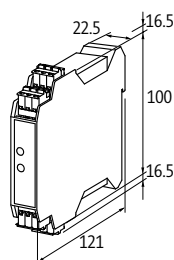

Hinweis

RELAIS / SICHERHEITSRELAIS

Safety-Relay

- Schutztür-/Not-Aus-Überwachung
- Lichtgitter-Überwachung
- Sicherheitsmagnetschalter-Überwachung

MIRO SAFE+ Switch ECOA 24

ohne Starttasterüberwachung



Schaltbild

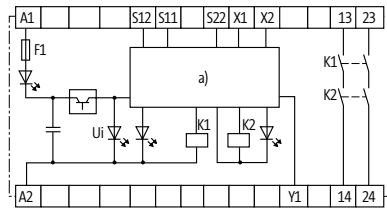

Bestelldaten

2 Sicherheitskontakte

Art-Nr.

3000-33113-3020005

Gebrauchskategorie

Sicherheitskontakte (STOP 0) max. 250 V AC/4 A; min. 5 V AC/1 mA (ohm./ind.), bei geeigneter Schutzbeschaltung

AC-15 2 A (230 V AC) STOPO

DC-13 1 A (24 V DC) STOPO

Meldeausgänge 100 mA (24 V DC)

Safety Kennzahlen

PL bis zu 4

Kategorie -

DC -

SIL -

Gebrauchsdauer -

Eingang

Eingangsspannung 24 V DC (-15 +20%), 24 V AC (-15 +10%)

Leistungsaufnahme max. 5.2 VA/2.0 W

Ausgang

Schaltspannung max. 250 V AC/DC

Schaltstrom je Ausgang max. 4 A

Anzahl Hilfskontakte 0

Anzahl Meldeausgänge 1 - (Y1)

Anzahl Sicherheitskontakte 2 - (13-14; 23-24)

Kontaktmaterial AgSnO, selbstreinigend, zwangsgeführt

Allgemeine Daten

Lebensdauer mech./ elektr. 10 000 000 Schaltzyklen/lastabhängig

Anschlussart Schraubklemmen

Befestigungsart schnappbar auf Tragschiene (EN 60715)

Temperaturbereich -25...+60 °C (Lagertemperatur -40...+85 °C)

Maßskizze

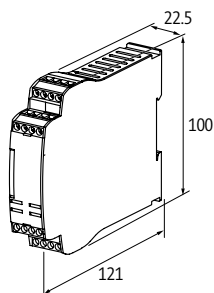

Hinweis

RELAIS / SICHERHEITSRELAIS

Safety-Relay

- Schutztür-/Not-Aus-Überwachung
- Lichtgitter-Überwachung
- Sicherheitsmagnetschalter-Überwachung

Zulassungen:  Listed

MIRO SAFE+ Switch BA L 24

ohne Starttasterüberwachung



MIRO SAFE+ Switch BCS L 24

mit Starttasterüberwachung



Schaltbild

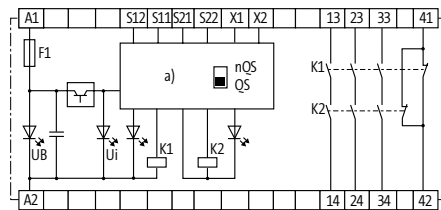

Bestelldaten	Art-Nr.	Art-Nr.
3 Sicherheitskontakte	3000-33113-3020025	3000-33113-3020020
Gebrauchskategorie		
Sicherheitskontakte (STOP 0)	max. 250 V AC/8 A; min. 10 V AC/10 mA (ohm./ind.), bei geeigneter Schutzbeschaltung	
AC-15	6 A (230 V AC) ST0P0	
DC-13	6 A (24 V DC) ST0P0	
Safety Kennzahlen		
PL	bis zu e	
Kategorie	bis zu 4	
DC	99%	
SIL	bis zu 3	
Gebrauchsdauer	20 Jahre	
Eingang		
Eingangsspannung	24 V DC (-15 +20%), 24 V AC (-15 +10%)	
Leistungsaufnahme	max. 4.9 VA/2.0 W	max. 4.4 VA/1.8 W
Ausgang		
Schaltspannung	max. 250 V AC/DC	
Schaltstrom je Ausgang	max. 8 A	
Summenstrom	24 A (45 °C); 18 A (55 °C); 12 A (60 °C)	
Anzahl Hilfskontakte	1 - (41-42)	
Anzahl Meldeausgänge	0	
Anzahl Sicherheitskontakte	3 - (13-14); (23-24); (33-34)	
Kontaktmaterial	AgSnO, selbstreinigend, zwangsgeführt	
Allgemeine Daten		
Lebensdauer mech./ elektr.	10 000 000 Schaltzyklen/lastabhängig	
Anschlussart	Schraubklemmen	
Befestigungsart	schnappbar auf Tragschiene (EN 60715)	
Temperaturbereich	-25...+60 °C (Lagertemperatur -40...+85 °C)	

Maßskizze

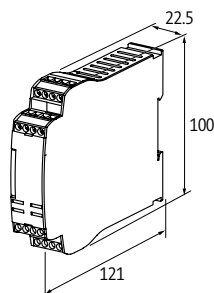

Hinweis

RELAIS / SICHERHEITSRELAIS

Safety-Relay

- Schutztür-/Not-Aus-Überwachung
- Lichtgitter-Überwachung
- Sicherheitsmagnetschalter-Überwachung

Zulassungen:  US Listed

MIRO SAFE+ T 1 24

mit/ohne Starttasterüberwachung



MIRO SAFE+ T 2 24

mit/ohne Starttasterüberwachung



Schaltbild

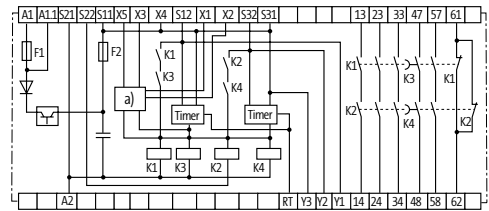
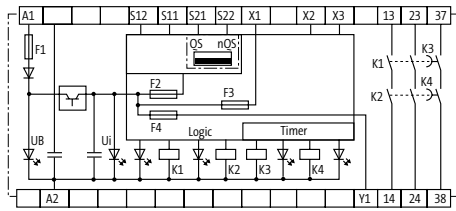

Bestelldaten	Art-Nr.	Art-Nr.
3 Sicherheitskontakte	3000-33113-3020065	
5 Sicherheitskontakte		3000-33113-3020060

Gebrauchskategorie		
Sicherheitskontakte (STOP 0)	max. 250 V AC/8 A; min. 5 V AC/5 mA (ohm./ind.), bei geeigneter Schutzbeschaltung	max. 250 V AC/8 A; min. 10 V AC/10 mA (ohm./ind.), bei geeigneter Schutzbeschaltung

Sicherheitskontakte (STOP 1)	max. 250 V AC/6 A; min. 10 V AC/10 mA (ohm./ind.), bei geeigneter Schutzbeschaltung	
------------------------------	-------------------------------------------------------------------------------------	--

AC-15	6 A (230 V AC) STOP0; 3 A (230 V AC) STOP1	
-------	--------------------------------------------	--

DC-13	5 A (24 V DC) STOP0; 2 A (24 V DC) STOP1	6 A (24 V DC) STOP0; 2 A (24 V DC) STOP1
-------	------------------------------------------	------------------------------------------

Safety Kennzahlen

PL	bis zu e (STOP0); bis zu d (STOP1)	
----	------------------------------------	--

Kategorie	bis zu 4 (STOP0); bis zu 3 (STOP1)	
-----------	------------------------------------	--

DC	99% (STOP0); min. 60% (STOP1)	
----	-------------------------------	--

SIL	bis zu 3 (STOP0); bis zu 2 (STOP1)	
-----	------------------------------------	--

Gebrauchsdauer	20 Jahre	
----------------	----------	--

Eingang

Eingangsspannung	24 V DC (-15 +20%), 24 V AC (-15 +10%)	
------------------	----------------------------------------	--

Leistungsaufnahme	5.9 VA/2.4 W (zuzüglich Meldeausgang)	max. 7.1 VA/3.2 W (zuzüglich Meldeausgang)
-------------------	---------------------------------------	--------------------------------------------

Ausgang

Schaltspannung	max. 250 V AC/DC	
----------------	------------------	--

Schaltstrom je Ausgang	max. 8 A (STOP0); max. 6 A (STOP1)	max. 6 A
------------------------	------------------------------------	----------

Anzahl Hilfskontakte	0	
----------------------	---	--

Summenstrom (STOP 0)	-	
----------------------	---	--

Anzahl Meldeausgänge	1 - (Y1)	
----------------------	----------	--

Summenstrom (STOP 1)	-	
----------------------	---	--

Anzahl Sicherheitskontakte	2 - (13-14), (23-24), STOP0; 1 - (37-38), STOP1	3 - (13-14), (23-24), (33-34), STOP0; 2 - (47-48), (57-58), STOP1
----------------------------	-------------------------------------------------	-------------------------------------------------------------------

Kontaktmaterial	AgSnO, selbstreinigend, zwangsgeführt	
-----------------	---------------------------------------	--

Allgemeine Daten

Lebensdauer mech./ elektr.	10 000 000 Schaltzyklen/lastabhängig	
----------------------------	--------------------------------------	--

Anschlussart	Federkraftsteckklemmen	
--------------	------------------------	--

Befestigungsart	schnappbar auf Tragschiene (EN 60715)	
-----------------	---------------------------------------	--

Temperaturbereich	-25...+60 °C (Lagertemperatur -40...+85 °C)	
-------------------	---------------------------------------------	--

Maßskizze

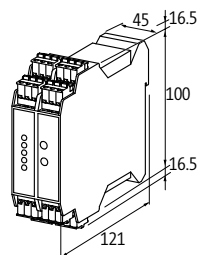
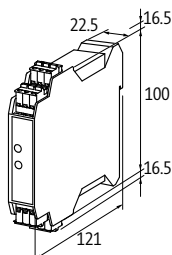

RELAIS / SICHERHEITRELAIS

Safety-Relay

– Zweihand-Überwachung

MIRO SAFE+ HAND 24
ohne Starttasterüberwachung



Zulassungen:  Listed

Schaltbild

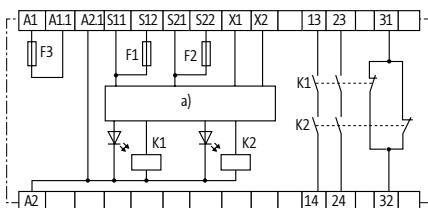

Bestelldaten

2 Sicherheitskontakte

Art-Nr.

3000-33113-3020030

Gebrauchskategorie

Sicherheitskontakte (STOPO)

max. 250 V AC/6 A; min. 10 V AC/10 mA (ohm./ind.), bei geeigneter Schutzbeschaltung

AC-15

6 A (230 V AC) STOPO

DC-13

6 A (24 V DC) STOPO

Safety Kennzahlen

PL

bis zu e

Kategorie

bis zu 4

DC

99%

SIL

bis zu 3

Gebrauchsdauer

20 Jahre

Eingang

Eingangsspannung

24 V DC $\pm 10\%$

Leistungsaufnahme

max. 1.2 W

Ausgang

Schaltspannung

max. 250 V AC/DC

Schaltstrom je Ausgang

max. 6 A

Anzahl Hilfskontakte

1 - (31-32)

Anzahl Meldeausgänge

0

Anzahl Sicherheitskontakte

2 - (13-14); (23-24)

Kontaktmaterial

AgSnO, selbstreinigend, zwangsgeführt

Allgemeine Daten

Lebensdauer mech./ elektr.

10 000 000 Schaltzyklen/lastabhängig

Anschlussart

Federkraftsteckklemmen

Befestigungsart

schnappbar auf Tragschiene (EN 60715)

Temperaturbereich

-25...+60 °C (Lagertemperatur -40...+85 °C)

Maßskizze

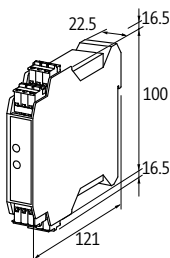

Hinweis

RELAIS / SICHERHEITSRELAIS

Safety-Relay

- Schutztür-Überwachung
- Schaltmatten-Überwachung

Zulassungen:  US Listed

MIRO SAFE+ STEP 24

ohne Starttasterüberwachung



Schaltbild

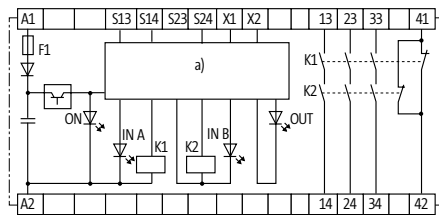

Bestelldaten	Art-Nr.
3 Sicherheitskontakte	3000-33113-3020050

Gebrauchskategorie	
Sicherheitskontakte (STOP 0)	max. 250 V AC/8 A; min. 10 V AC/10 mA (ohm./ind.), bei geeigneter Schutzbeschilderung
AC-15	6 A (230 V AC) STOPO
DC-13	6 A (24 V DC) STOPO

Safety Kennzahlen	
PL	bis zu e
Kategorie	bis zu 4
DC	99%
SIL	bis zu 3
Gebrauchsdauer	20 Jahre

Eingang	
Eingangsspannung	24 V DC (-15 +20%), 24 V AC (-15 +10%)
Leistungsaufnahme	max. 3.7 VA/1.6 W (24 V DC)

Ausgang	
Schaltspannung	max. 250 V AC/DC
Schaltstrom je Ausgang	max. 8 A
Anzahl Hilfskontakte	1 - (41-42)
Anzahl Meldeausgänge	0
Anzahl Sicherheitskontakte	3 - (13-14); (23-24); (33-34)
Kontaktmaterial	AgSnO, selbstreinigend, zwangsgeführt

Allgemeine Daten	
Lebensdauer mech./ elektr.	10 000 000 Schaltzyklen/lastabhängig
Anschlussart	Federkraftsteckklemmen
Befestigungsart	schnappbar auf Tragschiene (EN 60715)
Temperaturbereich	-25...+60 °C (Lagertemperatur -40...+85 °C)

Maßskizze

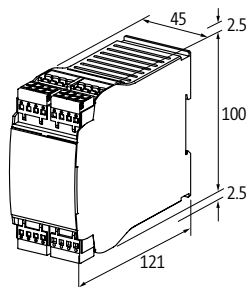

Hinweis

RELAIS / SICHERHEITSRELAIS

Kontakterweiterung

MIRO SAFE+ E 24

Erweiterungsmodul



Zulassungen:  US
Listed

Schaltbild

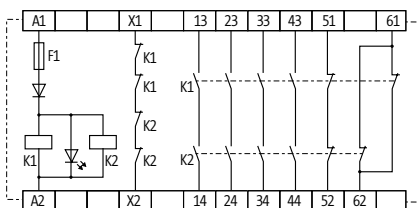

Bestelldaten

4 Schließer

Art-Nr.

3000-33113-3020075

Gebrauchskategorie

Sicherheitskontakte (STOP 0)

max. 250 V AC/6 A; min. 10 V AC/10 mA (ohm./ind.), bei geeigneter Schutzbeschaltung

AC-15

6 A (230 V AC)

DC-13

6 A (24 V DC)

Safety Kennzahlen

PL

bis zu e

Kategorie

bis zu 4

SIL

bis zu 3

Gebrauchsdauer

20 Jahre

Eingang

Eingangsspannung

24 V DC (-15 +20%), 24 V AC (-15 +10%)

Leistungsaufnahme

max. 1.0 VA

Ausgang

Schaltspannung

max. 250 V AC/DC

Schaltstrom je Ausgang

max. 6 A

Anzahl Hilfskontakte

2 - (51-52); (61-62)

Anzahl Meldeausgänge

0

Anzahl Kontakte

4 - (13-14); (23-24); (33-34); (43-44)

Kontaktmaterial

AgSnO, selbstreinigend, zwangsgeführt

Allgemeine Daten

Lebensdauer mech./ elektr.

10 000 000 Schaltzyklen/lastabhängig

Anschlussart

Federkraftsteckklemmen

Befestigungsart

schnappbar auf Tragschiene (EN 60715)

Temperaturbereich





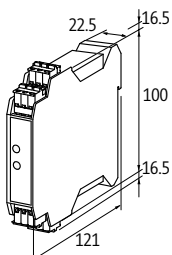





-25...+45 °C (Lagertemperatur -40...+85 °C)

Maßskizze





Hinweis

RELAIS / SICHERHEITSRELAIS

Bezeichnungszubehör			Art-Nr.
	ACS Kennzeichnungsschild (KM 5) selbst beschriftbar (9 × 20 mm) 5 × 10 mm		7000-99001-000000 90931
	Bezeichnungsschild (KWI 5/15) (88 Stück am Stamm)		90901
Verdrahtungszubehör			Art-Nr.
	Potenzialsteckbrücke max. 48 V/2 A	RMM..., RMMD...	90960
	Potenzialsteckbrücke max. 50 V/2 A	MIRO	90961
	Potenzialsteckbrücke blau	MIRO 6.2 steckbar	3000-90000-0300010
	Potenzialsteckbrücke schwarz	MIRO 6.2 steckbar	3000-90000-0300020
	Potenzialschiene blau 10-polig, Rastermaß 6.2 mm 40-polig, Rastermaß 12 mm	MIRO 6.2 (Schraubklemmen) RMM..., RMMD...	90975 90970
	Potenzialschiene rot 10-polig, Rastermaß 6.2 mm 40-polig, Rastermaß 12 mm	MIRO 6.2 (Schraubklemmen) RMM..., RMMD...	90976 90971
	Endkappen für Potenzialschienen blau	MIRO 6.2 RMM..., RMMD...	90980
	Endkappen für Potenzialschienen rot	MIRO 6.2 RMM..., RMMD...	90982

RELAIS / SICHERHEITSRELAIS

Verdrahtungszubehör			Art-Nr.
	<p>Litzenkette 16-polig Anschlussleitungen links und rechts ca. 50 cm; sw; 1 mm²</p>	<p>MIRO (Federkraftklemmen)</p>	<p>90977</p>
	<p>Doppelfederkraftklemme steckbar</p>	<p>MIRO SAFE+</p>	<p>3000-33010-0000000</p>

OPTOKOPPLER / HALBLEITER VERSCHLEISSFREIES SCHALTEN

- Kürzeste Schaltzeiten
- Hohe Schaltfrequenzen
- Unempfindlich gegen EMV-Einflüsse

MEHRERE MILLIONEN SCHALTSPIELE – AUCH BEI HOHEN FREQUENZEN

Optokopplermodule und Halbleiter werden als Trenn- und Koppelglieder bei Steuerungsaufgaben eingesetzt. Ihre prinzipielle Funktion ist vergleichbar mit der einer Relaischnittstelle. Sie übertragen das Schaltsignal optoelektronisch zwischen Ein- und Ausgang.

Durch den Wegfall von mechanisch verschleißenden Komponenten zeichnen sich Optokoppler und Halbleiter durch eine besonders hohe Lebensdauer aus. Sie können auch in Applikationen mit hohen Schaltfrequenzen, auch über einen langen Zeitraum hinweg eingesetzt werden.

Weitere Vorteile von Optokopplern und Halbleitern:

- kein Schaltgeräusch
- keine Prellzeiten
- galvanische Trennung zwischen Ein- und Ausgang
- Schock- und Vibrationsempfindlichkeit
- hohe Schaltströme
- geringe Ansteuerleistung

Optokoppler / Halbleiter



Optokoppler

- steckbar
- DC-Anwendungen

Seite 1.10.1



Optokoppler

- DC-Anwendungen

Seite 1.10.2



Halbleiter

- AC-Anwendungen

Seite 1.10.18

Klemmenoptokoppler

- steckbar
- mit schleifbarer Masse
- Kompletmodul

MIRO 6.2

Transistor 6 A
Federkraftklemmen



Schaltbild

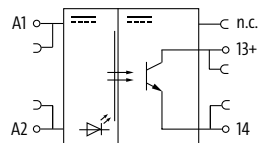

Bestelldaten

24 V DC (18...30 V DC) - 9 mA

Art-Nr.

3000-32512-2100040

Zubehör

Austauschmodul

Art-Nr.

3000-32522-2100040

Eingang

Anschlussspannung - strom 24 V DC (18...30 V DC) - 9 mA

LED-Anzeige

LED (gelb)

Ausgang

Schaltzeit EIN/AUS

15/31 μ s

Schaltspannung

3...30 V DC

Schaltstrom je Ausgang

10 mA...6 A

Restspannung (Ausgang geschaltet)

max. 240 mV

Schaltfrequenz

max. 500/50 Hz (ohm./ind.)

Allgemeine Daten

Prüf-Isolationsspannung

50 V

Stoßspannungsfestigkeit

2.5 kV

Schutzart

IP20

Befestigungsart

steckbar

Temperaturbereich

-25...+50 °C

Maßskizze

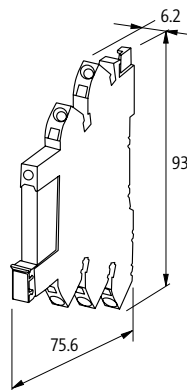

Hinweis

OPTOKOPPLER / HALBLEITER

Klemmenoptokoppler

– mit schleifbarer Masse

MIRO 6.2

Transistor 1 A
Schraubklemmen



MIRO 6.2

Transistor 1 A
Federkraftklemmen



MIRO 6.2

Transistor 2 A
Schraubklemmen



MIRO 6.2

Transistor 2 A
Federkraftklemmen



Schaltbild

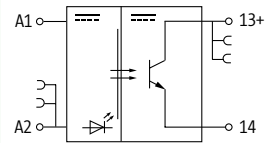
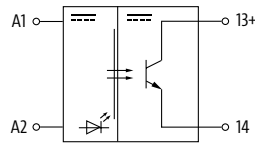

Bestelldaten	Art-Nr.	Art-Nr.	Art-Nr.	Art-Nr.
24 V DC/6 mA	52515	6652515		
5 V DC/6 mA			cURus, cCSAus	6652502

Eingang				
Spannungsbereich EIN	11...30 V DC		4...5.5 V DC	
Spannungsbereich AUS	0...5 V DC		0...2 V DC	
Steuerstrom	6 mA			
LED-Anzeige	LED (gelb)			

Ausgang				
Schaltspannung	3...48 V DC		5...48 V DC	
Schaltstrom je Ausgang	500 µA...1 A		1 mA...2 A	
Restspannung (Ausgang geschaltet)	max. 0.12 V DC		max. 0.3 V DC	
Reststrom (Ausgang nicht geschaltet)	max. 25 µA		max. 10 µA	
Schaltzeit EIN/AUS	1.5/1 ms (100 mA Last)		1/5 ms	
Schaltfrequenz	max. 40/4 Hz (ohm./ind.)		max. 10/1 Hz (ohm./ind.)	

Allgemeine Daten				
Prüf-Isolationsspannung	500 V		2.5 kV	
Befestigungsart	schnappbar auf Tragschiene (EN 60715)			
Gehäuse	Kunststoff schwarz, schwer entflammbar			
Temperaturbereich	-20...+60 °C			

Maßskizze

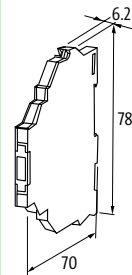
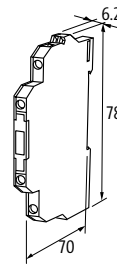
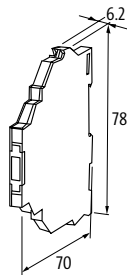
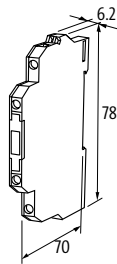

Hinweis

Klemmenoptokoppler

– mit schleifbarer Masse

Zulassungen:

MIRO 6.2

Transistor 2 A
Schraubklemmen



MIRO 6.2

Transistor 2 A
Federkraftklemmen



MIRO 6.2

Transistor 0.5 A
Schraubklemmen



MIRO 6.2

Transistor 0.5 A
Federkraftklemmen



Schaltbild

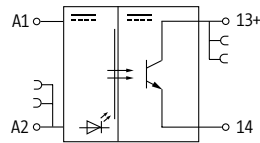

Bestelldaten	Art-Nr.	Art-Nr.	Art-Nr.	Art-Nr.
24 V DC/6 mA	52501	6652501		
48 V DC/6 mA			52505	6652505
Eingang				
Spannungsbereich EIN	10...48 V DC		18...56 V DC	
Spannungsbereich AUS	0...5 V DC		0...12 V DC	
Steuerstrom	6 mA			
LED-Anzeige	LED (gelb)			
Ausgang				
Schaltspannung	5...48 V DC			
Schaltstrom je Ausgang	1 mA...2 A		0.1 mA...0.5 A	
Restspannung (Ausgang geschaltet)	max. 0.3 V DC		max. 1.2 V DC	
Reststrom (Ausgang nicht geschaltet)	max. 10 µA			
Schaltzeit EIN/AUS	1/5 ms		20/100 µs	
Schaltfrequenz	max. 10/1 Hz (ohm./ind.)		max. 1 kHz/10 Hz (ohm./ind.)	
Allgemeine Daten				
Prüf-Isolationsspannung	2.5 kV		3.75 kV	
Befestigungsart	schnappbar auf Tragschiene (EN 60715)			
Gehäuse	Kunststoff schwarz, schwer entflammbar			
Temperaturbereich	-20...+60 °C			

Maßskizze

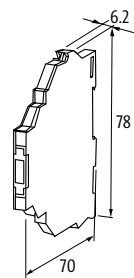
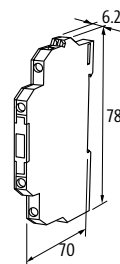
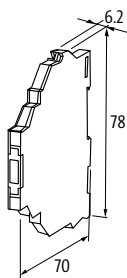
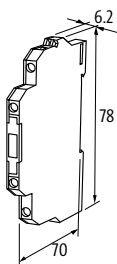

Hinweis

OPTOKOPPLER / HALBLEITER

Klemmenoptokoppler

– mit schleifbarer Masse

Zulassungen: 

MIRO 6.2

Transistor 6 A
Schraubklemmen



MIRO 6.2

Transistor 6 A
Federkraftklemmen



MIRO 6.2

Transistor 10 A
Schraubklemmen



MIRO 6.2

Transistor 10 A
Federkraftklemmen



Schaltbild

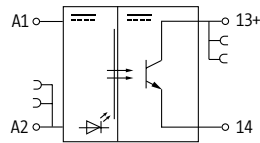

Bestelldaten	Art-Nr.	Art-Nr.	Art-Nr.	Art-Nr.
24 V DC/6 mA	cURus	52519	6652519	
24 V DC/10 mA			cURus	52520
				6652520

Eingang				
Spannungsbereich EIN	10...53 V DC			
Spannungsbereich AUS	0...5 V DC			
Steuerstrom	ca. 10 mA	10 mA		
LED-Anzeige	LED (gelb)			
Ausgang				
Schaltspannung	5...48 V DC			
Schaltstrom je Ausgang	1 mA...6 A (ohne Derating)	1 mA...10 A		
Restspannung (Ausgang geschaltet)	max. 0.1 V DC		max. 0.12 V DC	
Reststrom (Ausgang nicht geschaltet)	max. 25 µA			
Schaltzeit EIN/AUS	2/5 ms		2/5 ms (10 A Last)	
Schaltfrequenz	max. 1/0.1 Hz (ohm./ind.)			
Allgemeine Daten				
Prüf-Isolationsspannung	2.75 kV			
Befestigungsart	schnappbar auf Tragschiene (EN 60715)			
Gehäuse	Kunststoff schwarz, schwer entflammbar			
Temperaturbereich	-20...+60 °C			

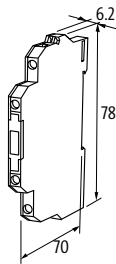
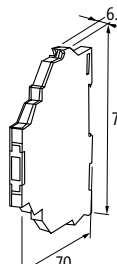
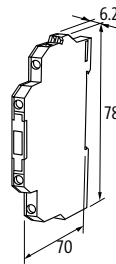
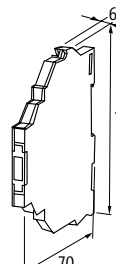
Maßskizze				
				

Hinweis				

OPTOKOPPLER / HALBLEITER

Klemmenoptokoppler

– mit schleifbarer Masse

Zulassungen:  

MIRO 6.2

Transistor 10 A
Schraubklemmen



MIRO 6.2

Transistor 10 A
Federkraftklemmen



MIRO 6.2

Transistor 0.5 A
Schraubklemmen



MIRO 6.2

Transistor 0.5 A
Federkraftklemmen



Schaltbild

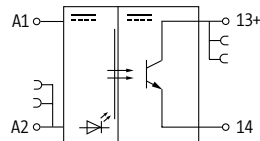

Bestelldaten

24 V DC/10 mA (pulsschaltend)
24 V DC/6 mA

Art-Nr.
52521

Art-Nr.
6652521

Art-Nr.
52500

Art-Nr.
6652500

Eingang

Spannungsbereich EIN

10...53 V DC

Spannungsbereich AUS

0...5 V DC

Steuerstrom

10 mA

6 mA

LED-Anzeige

LED (gelb)

Ausgang

Schaltspannung

5...48 V DC

Schaltstrom je Ausgang

1 mA...10 A, kurzschluss- und überlastfest (pulsschaltend)

0.1 mA...0.5 A

Restspannung (Ausgang geschaltet)

max. 0.12 V DC

max. 1.2 V DC

Reststrom (Ausgang nicht geschaltet)

max. 25 μ A

max. 10 μ A

Schaltzeit EIN/AUS

2/5 ms (10 A Last)

35/400 μ s

Schaltfrequenz

max. 1/0.1 Hz (ohm./ind.)

max. 1000/100 Hz (ohm./ind.)

Allgemeine Daten

Prüf-Isolationsspannung

2.75 kV

3.75 kV

Befestigungsart

schnappbar auf Tragschiene (EN 60715)

Gehäuse

Kunststoff schwarz, schwer entflammbar

Temperaturbereich

-20...+60 °C

Maßskizze

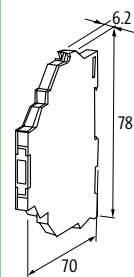
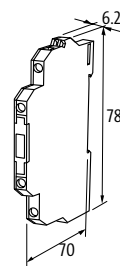
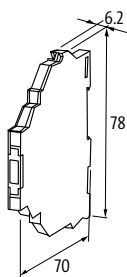
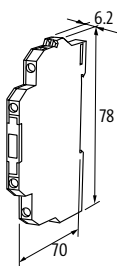

Hinweis

OPTOKOPPLER / HALBLEITER

Klemmenoptokoppler

– mit schleifbarer Masse

Zulassungen:  

MIRO 6.2

Transistor 0.5 A
Schraubklemmen



MIRO 6.2

Transistor 0.5 A
Federkraftklemmen



MIRO 6.2

Transistor 0.5 A
Schraubklemmen



MIRO 6.2

Transistor 0.5 A
Federkraftklemmen



Schaltbild

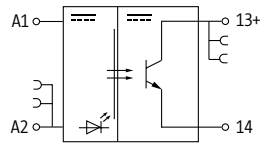

Bestelldaten	Art-Nr.	Art-Nr.	Art-Nr.	Art-Nr.
110 V AC/DC - 6 mA	52506	6652506		
230 V AC - 6 mA			52507	6652507

Eingang		
Spannungsbereich EIN	70...130 V AC/DC	90...250 V AC
Spannungsbereich AUS	0...30 V AC/DC	0...40 V AC
Steuerstrom	6 mA	7 mA
LED-Anzeige	LED (gelb)	
Ausgang		
Schaltspannung	5...48 V DC	
Schaltstrom je Ausgang	0.1 mA...0.5 A	
Restspannung (Ausgang geschaltet)	max. 1.2 V DC	
Reststrom (Ausgang nicht geschaltet)	max. 0.3 mA	
Schaltzeit EIN/AUS	100/700 µs	55/15 ms
Schaltfrequenz	max. 500/30 Hz (ohm./ind.)	

Allgemeine Daten		
Prüf-Isolationsspannung	3.75 kV	
Befestigungsart	schnappbar auf Tragschiene (EN 60715)	
Gehäuse	Kunststoff schwarz, schwer entflammbar	
Temperaturbereich	-20...+60 °C	

Maßskizze

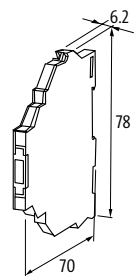
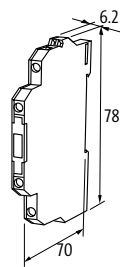
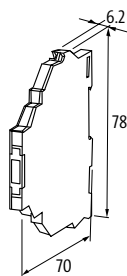
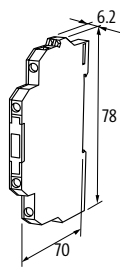

Hinweis

OPTOKOPPLER / HALBLEITER

Klemmenoptokoppler

– mit schleifbarer Masse

Zulassungen:  

MIRO 6.2

Transistor 2 A
Schraubklemmen



MIRO 6.2

Transistor 2 A
Federkraftklemmen



Schaltbild

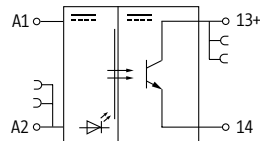

Bestelldaten

230 V AC - 6 mA

Art-Nr.

52508

Art-Nr.

6652508

Eingang

Spannungsbereich EIN

90...250 V AC

Spannungsbereich AUS

0...30 V AC

Steuerstrom

15 mA

LED-Anzeige

LED (gelb)

Ausgang

Schaltzeit EIN/AUS

3/10 ms

Schaltspannung

5...48 V DC

Schaltstrom je Ausgang

1 mA...2 A (ohne Derating)

Restspannung (Ausgang geschaltet)

max. 0.3 V DC

Reststrom (Ausgang nicht geschaltet)

max. 0.3 mA

Schaltfrequenz

max. 10/1 Hz (ohm./ind.)

Allgemeine Daten

Prüf-Isolationsspannung

2.5 kV

Befestigungsart

schnappbar auf Tragschiene (EN 60715)

Gehäuse

Kunststoff schwarz, schwer entflammbar

Temperaturbereich

-20...+60 °C

Maßskizze

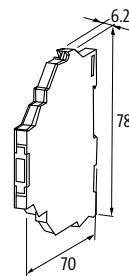
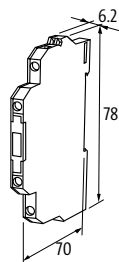

Hinweis

OPTOKOPPLER / HALBLEITER

Klemmenoptokoppler

– mit schleifbarer Masse

Zulassungen:  

MIRO 6.2

Transistor 2 A
Einschaltstrombegrenzung
Schraubklemmen



MIRO 6.2

Transistor 2 A
Einschaltstrombegrenzung
Federkraftklemmen



MIRO 6.2

Transistor 0.5 A
elektr. Wechslerkontakt
Schraubklemmen



MIRO 6.2

Transistor 0.5 A
elektr. Wechslerkontakt
Federkraftklemmen



Schaltbild

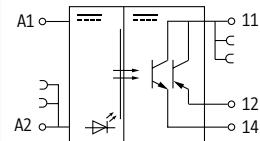
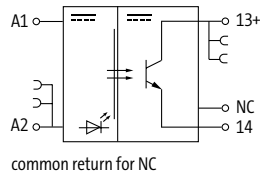

Bestelldaten	Art-Nr.	Art-Nr.	Art-Nr.	Art-Nr.
24 V DC/6 mA	52512	6652512	52510	6652510

Eingang				
Spannungsbereich EIN	10...53 V DC			
Spannungsbereich AUS	0...5 V DC			
Steuerstrom	6 mA			
LED-Anzeige	LED (gelb)			
Ausgang				
Schaltspannung	5...48 V DC			
Schaltstrom je Ausgang	1 mA...2 A (überlastfest)	0.1 mA...0.5 A		
Restspannung (Ausgang geschaltet)	max. 0.35 V DC	max. 1.2 V DC		
Reststrom (Ausgang nicht geschaltet)	max. 0.1 mA			
Schaltzeit EIN/AUS	5/10 ms	40/150 µs		
Schaltfrequenz	max. 10 Hz			

Allgemeine Daten				
Prüf-Isolationsspannung	2.5 kV		3.75 kV	
Gehäuse	Kunststoff schwarz, schwer entflammbar			
Befestigungsart	schnappbar auf Tragschiene (EN 60715)			
Temperaturbereich	-20...+60 °C			

Maßskizze

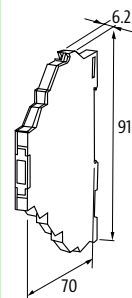
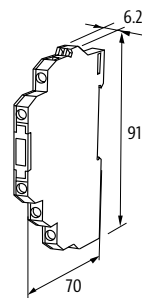
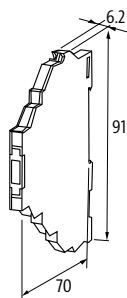
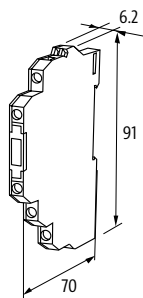

Hinweis

Klemmenoptokoppler

– mit schleifbarer Masse

Zulassungen: **US**

MIRO 6.2

Transistor 0.2 A
Steuerstrom 0.1 mA (5 V DC)
Schraubklemmen



MIRO 6.2

Transistor 0.2 A
Steuerstrom 0.1 mA (5 V DC)
Federkraftklemmen



MIRO 6.2

Transistor 2 A
kurzschlussfest
Schraubklemmen



MIRO 6.2

Transistor 2 A
kurzschlussfest
Federkraftklemmen



Schaltbild

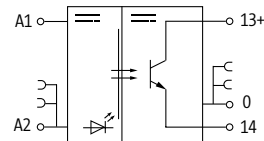
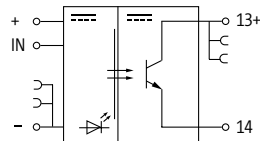

Bestelldaten

	Art-Nr.	Art-Nr.	Art-Nr.	Art-Nr.
24 V DC/0.1 mA (5 V DC)	cCSAus	52511	cCSAus	6652511
24 V DC/6 mA			52503	6652503

Eingang

Spannungsbereich EIN	15...30 V DC	10...48 V DC
Spannungsbereich AUS	0...2 V DC	0...5 V DC
Steuerstrom	0.1 mA (5 V)	6 mA
LED-Anzeige	LED (gelb)	

Ausgang

Schaltspannung	5...48 V DC	10...35 V DC
Schaltstrom je Ausgang	0.1 mA...0.2 A	1 mA...2 A (kurzschlussfest)
Restspannung (Ausgang geschaltet)	max. 1.2 V DC	
Reststrom (Ausgang nicht geschaltet)	max. 0.1 mA	
Schaltfrequenz	max. 20 kHz	max. 1 kHz
Schaltzeit EIN/AUS	10/18 µs	90/120 µs

Allgemeine Daten

Prüf-Isolationsspannung	3.75 kV
Befestigungsart	schnappbar auf Tragschiene (EN 60715)
Gehäuse	Kunststoff schwarz, schwer entflammbar
Temperaturbereich	-20...+60 °C

Maßskizze

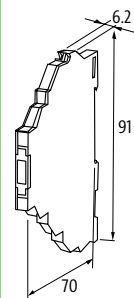
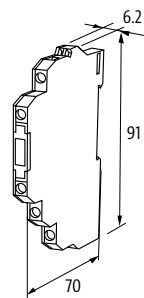
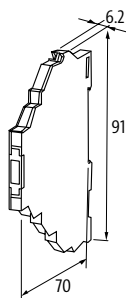
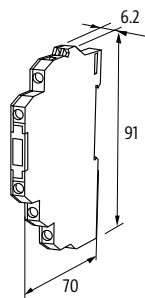

Hinweis

OPTOKOPPLER / HALBLEITER

Klemmenoptokoppler

– mit schleifbarer Masse

MIRO 6.2

Transistor 1 A
Multispannungsausgang
Schraubklemmen



MIRO 6.2

Transistor 1 A
Multispannungsausgang
Federkraftklemmen



MIRO 6.2

Transistor 0.2 A
Federkraftklemmen



MIRO 6.2

Transistor 0.1 A
Federkraftklemmen

Schaltbild							
Bestelldaten	Art-Nr.	Art-Nr.	Art-Nr.	Art-Nr.	Art-Nr.	Art-Nr.	Art-Nr.
24 V DC/10 mA	52572	6652572	UR, cCSAus	526071	cURus, cCSAus	526100	
Eingang							
Spannungsbereich EIN	10...53 V DC		10...35 V DC		10...30 V DC		
Spannungsbereich AUS	0...5 V DC				0...7 V DC		
Steuerstrom	10 mA		6 mA		5.5 mA		
LED-Anzeige	LED (gelb)		LED (grün)		LED (gelb)		
Ausgang							
Schaltzeit EIN/AUS	3/6 ms		5/7 µs		0.4/0.1 µs		
Schaltspannung	5...250 V AC/5...350 V DC		10...30 V DC		5...48 V DC		
Schaltstrom je Ausgang	1 mA...1 A		1 mA...0.2 A		0...0.1 A		
Restspannung (Ausgang geschaltet)	max. 0.7 V AC/DC		max. 0.3 V AC/DC		max. 1.2 V AC/DC		
Reststrom (Ausgang nicht geschaltet)	max. 25 µA				max. 250 µA		
Schaltfrequenz	max. 10 Hz		max. 20 kHz/200 Hz (ohm./ind.)		500 kHz (ohmsch)		
Allgemeine Daten							
Prüf-Isolationsspannung	2.75 kV		2.5 kV		2.75 kV		
Befestigungsart	schnappbar auf Tragschiene (EN 60715)						
Gehäuse	Kunststoff schwarz, schwer entflammbar						
Temperaturbereich	-20...+60 °C						
Maßskizze							
Hinweis							

OPTOKOPPLER / HALBLEITER

Klemmenoptokoppler

– Trennfunktion im Ausgangskreis

Zulassungen:  

MIRO 6.2

Transistor 2 A
Schraubklemmen



MIRO 6.2

Transistor 2 A
Federkraftklemmen



Schaltbild

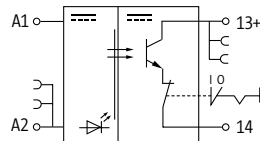

Bestelldaten

24 V DC/7 mA

Art-Nr.

52513

Art-Nr.

6652513

Eingang

Spannungsbereich EIN

10...48 V DC

Spannungsbereich AUS

0...5 V DC

Steuerstrom

7 mA

LED-Anzeige

LED (gelb)

Ausgang

Schaltzeit EIN/AUS

1/5 ms

Schaltspannung

5...48 V DC

Schaltstrom je Ausgang

1 mA...2 A

Restspannung (Ausgang geschaltet)

max. 0.3 V DC

Reststrom (Ausgang nicht geschaltet)

max. 0.3 mA

Schaltfrequenz

max. 10/1 Hz (ohm./ind.)

Allgemeine Daten

Gehäuse

Kunststoff schwarz, schwer entflammbar

Prüf-Isolationsspannung

2.5 kV

Befestigungsart

schnappbar auf Tragschiene (EN 60715)

Temperaturbereich

-20...+60 °C

Maßskizze

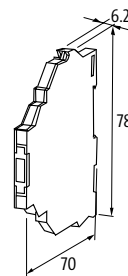
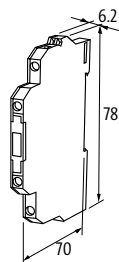

Hinweis

OPTOKOPPLER / HALBLEITER

Optokoppler

- Einschaltstrombegrenzung
- Schraubklemmen

AMMS

Transistor 1.2 A



EMMS

Transistor 1.2 A

Schaltbild			
Bestelldaten	Art-Nr.	Art-Nr.	Art-Nr.
3.5...5.5 V DC/6 mA	50041		
24 V DC/6 mA		50040	
110/230 V AC/2.7 mA			50105
Eingang			
Spannungsbereich EIN	3.5...5.5 V DC	10...53 V DC	100...253 V AC
Spannungsbereich AUS	0...0.8 V DC	0...3 V DC	0...40 V AC
Eingangsstrom	6 mA		2.7 mA
LED-Anzeige	LED (rot)		
Ausgang			
Reststrom (Ausgang nicht geschaltet)	max. 0.3 mA		
Schaltstrom je Ausgang	1 mA...1.2 A		
Schaltspannung	4.5...53 V DC		
Restspannung (Ausgang geschaltet)	max. 1.2 V DC		
Schaltzeit EIN/AUS	100/700 µs		20/50 ms
Schaltfrequenz	max. 500 Hz (ohm.) bei max. 0.2 A/max. 30 Hz (ind.)		max. 5 Hz
Allgemeine Daten			
Prüf-Isolationsspannung	3.75 kV		
Befestigungsart	schnappbar auf Tragschiene TH35 bzw. G32 (EN 60715)		
Gehäuse	Kunststoff schwarz, schwer entflammbar		
Temperaturbereich	-20...+60 °C		
Maßskizze			
Hinweis			

Optokoppler

- Einschaltstrombegrenzung
- Schraubklemmen

AMMS

Transistor 0.5 A



AMMS

Transistor 2 A

Schaltbild

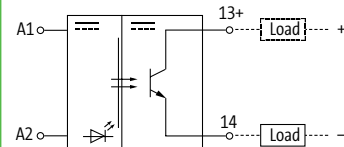
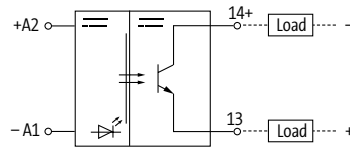

Bestelldaten

4...30 V DC/10 mA

24 V DC/6 mA

Eingang

Spannungsbereich EIN

Spannungsbereich AUS

Eingangsstrom

LED-Anzeige

Ausgang

Schaltspannung

Schaltstrom je Ausgang

Restspannung (Ausgang geschaltet)

Reststrom (Ausgang nicht geschaltet)

Schaltzeit EIN/AUS

Schaltfrequenz

Allgemeine Daten

Prüf-Isolationsspannung

Befestigungsart

Gehäuse

Temperaturbereich

Maßskizze

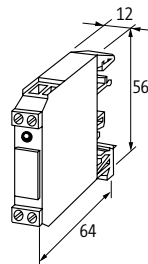

Art-Nr.

50010

Art-Nr.

50070

Hinweis

OPTOKOPPLER / HALBLEITER

Optokoppler

– Doppelklemme im Ausgangskreis

– Schraubklemmen

AMMDS

Transistor 0.1 A
mit Minussteckbrücke



AMMDS

Transistor 2 A
mit Minussteckbrücke

AMMDS

Transistor 0.1 A

Schaltbild

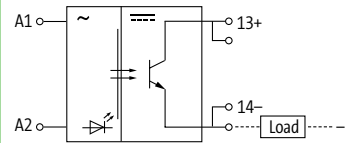
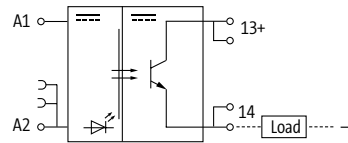

Bestelldaten	Art-Nr.	Art-Nr.	Art-Nr.
24 V DC/6 mA	50081	50080	
230 V AC - 10 mA			50110

Eingang			
LED-Anzeige	LED (rot)		
Eingangsstrom	6 mA		7.5 mA
Steckbrücke (im Lieferumfang)	Art.-No. 90960		–
Spannungsbereich EIN	10...53 V DC		195...253 V AC
Spannungsbereich AUS	0...3 V DC		0...110 V AC
Ausgang			
Schaltspannung	4...40 V DC	4...35 V DC	4...40 V DC
Schaltstrom je Ausgang	1 mA...0.1 A	10 mA...2 A (kurzschlussfest)	1 mA...0.1 A
Restspannung (Ausgang geschaltet)	max. 1.2 V DC	max. 0.5 V DC	max. 1.2 V DC
Reststrom (Ausgang nicht geschaltet)	max. 0.3 mA		
Schaltzeit EIN/AUS	1.5/2 ms	5/15 ms	50/120 ms
Schaltfrequenz	max. 300/40 Hz (ohm./ind.)	max. 10/1 Hz (ohm./ind.)	

Allgemeine Daten			
Befestigungsart	schnappbar auf Tragschiene TH35 bzw. G32 (EN 60715)		
Gehäuse	Kunststoff schwarz, schwer entflammbar		
Temperaturbereich	-20...+60 °C		
Prüf-Isolationsspannung	3.75 kV	2.5 kV	3.75 kV

Maßskizze

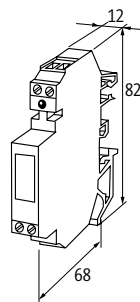

Hinweis

Optokoppler

– mit Minussteckbrücke

– Schraubklemmen

AMMDS

Transistor 0.2 A
Doppelklemme im Ausgangskreis
für schnelle Schaltvorgänge



AMMDS

Transistor 1 A

Schaltbild

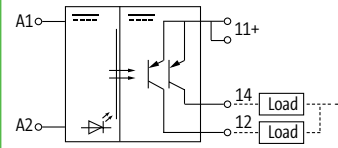
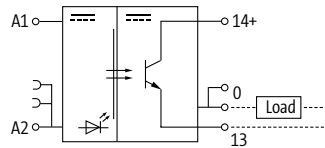

Bestelldaten

24 V DC/15 mA

Art-Nr.

50082

Art-Nr.

24 V AC/DC - 10 mA

50085

Eingang

Spannungsbereich EIN

10...35 V DC

Spannungsbereich AUS

0...5 V DC

Eingangsstrom

10 mA

LED-Anzeige

LED (rot)

Steckbrücke (im Lieferumfang)

Art.-No. 90960

Ausgang

Schaltspannung

5...35 V DC

Schaltstrom je Ausgang

1 mA...0.2 A

Restspannung (Ausgang geschaltet)

max. 0.5 V DC

Reststrom (Ausgang nicht geschaltet)

max. 0.3 mA

Schaltzeit EIN/AUS

20/14 µs

Schaltfrequenz

max. 20 kHz/200 Hz (ohm./ind.)

Allgemeine Daten

Prüf-Isolationsspannung

2.5 kV

Befestigungsart

schnappbar auf Tragschiene TH35 bzw. G32 (EN 60715)

Gehäuse

Kunststoff schwarz, schwer entflammbar

Temperaturbereich

-20...+60 °C

Maßskizze

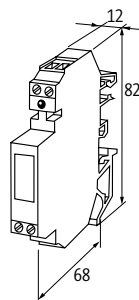

Hinweis

OPTOKOPPLER / HALBLEITER

Leistungsoptokoppler

– Schraubklemmen

AMS

Transistor 4 A



AMS

Transistor 2 A (3-fach)
3 Schließer



AMS

Transistor 2 A (4-fach)
4 Schließer



Schaltbild

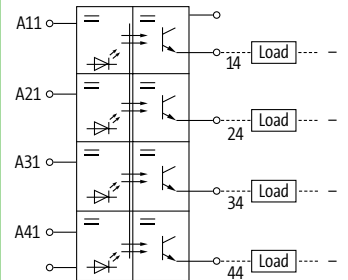
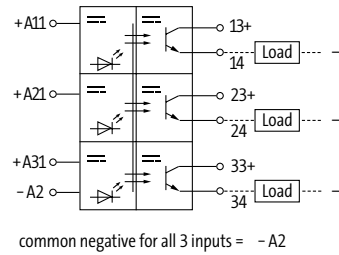
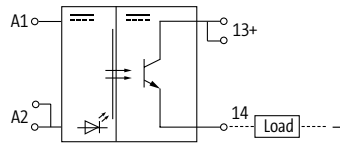

Bestelldaten	Art-Nr.	Art-Nr.	Art-Nr.
24 V DC/10 mA	50044	50043	
24 V DC/3 mA			cCSAus 50015
Eingang			
Spannungsbereich EIN	10...53 V DC		20...30 V DC
Spannungsbereich AUS	0...3 V DC		0...6 V DC
Eingangsstrom	14.5 mA	10 mA	27 mA
LED-Anzeige	LED (rot)		LED (gelb)
Ausgang			
Schaltspannung	4.5...53 V DC	4.5...35 V DC	5...30 V DC
Schaltstrom je Ausgang	10 mA...4 A	10 mA...2 A (kurzschlussfest)	1 mA...2 A
Restspannung (Ausgang geschaltet)	max. 1.5 V DC	max. 0.5 V DC	max. 0.05 V DC
Schaltzeit EIN/AUS	4/7 µs	2/15 ms	1/5 ms
Reststrom (Ausgang nicht geschaltet)	–	max. 0.3 mA	max. 0.01 mA
Schaltfrequenz	max. 2 kHz/1 Hz (ohm./ind.)	max. 10/1 Hz (ohm./ind.)	
Allgemeine Daten			
Prüf-Isolationsspannung	3.75 kV	2.5 kV	
Befestigungsart	schnappbar auf Tragschiene TH35 bzw. G32 (EN 60715)		
Gehäuse	Kunststoff schwarz, schwer entflammbar		
Temperaturbereich	-20...+60 °C		-25...+50 °C

Maßskizze

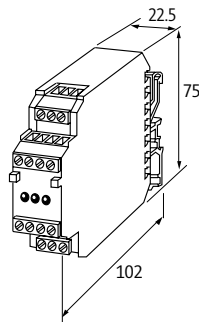

Hinweis

OPTOKOPPLER / HALBLEITER

Optokoppler

- DC-Motorwendeschtaltung
- Überstrom- / Temperaturüberwachung

MIRO 12.4

Transistor 3 A
Schraubklemmen



MIRO 12.4

Transistor 3 A
Federkraftklemmen



Schaltbild

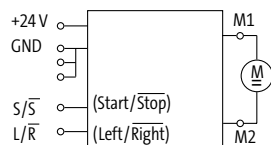

Bestelldaten

24 V DC/10 mA

Art-Nr.

50140

Art-Nr.

6650140

Eingang

Spannungsbereich EIN

15...30 V DC

Spannungsbereich AUS

0...5 V DC

Eingangsstrom

10 mA

LED-Anzeige

LED (gelb): Rechtslauf; LED (grün): Linkslauf

Ausgang

Schaltspannung

19.2...30 V DC

Schaltstrom je Ausgang

max. 3 A

Spitzenstrom

ca. 6 A für 100 ms

Restspannung (Ausgang geschaltet)

max. 1.4 V DC

Reststrom (Ausgang nicht geschaltet)

max. 10 mA

Schaltzeit EIN/AUS

1.2/10 ms

Schaltfrequenz

max. 1 Hz (motorabhängig)

Wendzeit

max. 50 ms

LED-Anzeige

LED (rot): Fehler (Überstrom/Übertemperatur)

Allgemeine Daten

Prüf-Isolationsspannung

keine galvanische Trennung

Befestigungsart

schnappbar auf Tragschiene TH35 bzw. G32 (EN 60715)

Gehäuse

Kunststoff schwarz, schwer entflammbar

Temperaturbereich

0...+50 °C

Maßskizze

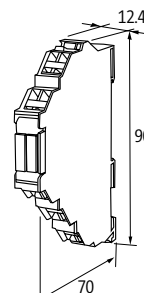
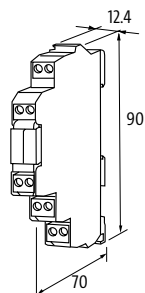

Hinweis

OPTOKOPPLER / HALBLEITER

Klemmentriac

- Nullspannungsschalter

Zulassungen:  

MIRO 6.2

Triac 0.5 A
Schraubklemmen



MIRO 6.2

Triac 0.5 A
Federkraftklemmen



MIRO 6.2

Triac 0.5 A
Schraubklemmen



MIRO 6.2

Triac 0.5 A
Federkraftklemmen



Schaltbild

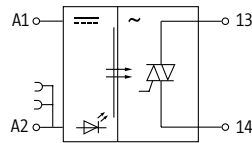

Bestelldaten	Art-Nr.	Art-Nr.	Art-Nr.	Art-Nr.
5 V DC/6 mA	52551	6652551		
24 V DC/6 mA			52550	6652550

Eingang				
Spannungsbereich EIN	4...5.5 V DC		10...53 V DC	
Spannungsbereich AUS	0...2 V DC		0...5 V DC	
Steuerstrom	6 mA			
LED-Anzeige	LED (gelb)			
Ausgang				
Schaltspannung	24...250 V AC			
Schaltstrom je Ausgang	2 mA...0.5 A		1.5 mA...0.5 A	
Restspannung (Ausgang geschaltet)	max. 1.5 V AC			
Reststrom (Ausgang nicht geschaltet)	max. 0.3 mA			
Schaltzeit EIN/AUS	10/10 ms			
Schaltfrequenz	max. 20 Hz, je nach Beschaltung			
Allgemeine Daten				
Prüf-Isolationsspannung	2.5 kV			
Befestigungsart	schnappbar auf Tragschiene (EN 60715)			
Gehäuse	Kunststoff schwarz, schwer entflammbar			
Temperaturbereich	-20...+60 °C			

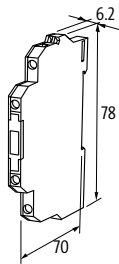
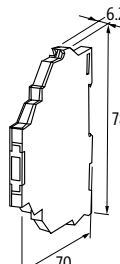
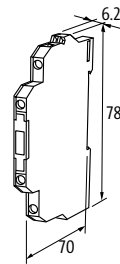
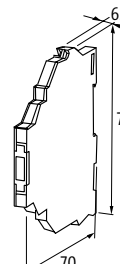
Maßskizze				
				

Hinweis				

OPTOKOPPLER / HALBLEITER

Klemmentriac

– Nullspannungsschalter

MIRO 6.2

Triac 1 A
Schraubklemmen



MIRO 6.2

Triac 1 A
Federkraftklemmen



Schaltbild

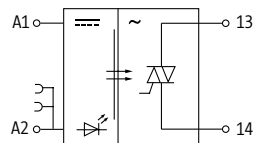

Bestelldaten

24 V DC/9 mA

Art-Nr.

52571

Art-Nr.

6652571

Eingang

Spannungsbereich EIN

12...53 V DC

Spannungsbereich AUS

0...3 V DC

Steuerstrom

12 mA (24 V DC)

LED-Anzeige

LED (gelb)

Ausgang

Schaltspannung

12...250 V AC

Schaltstrom je Ausgang

10 mA...1 A

Restspannung (Ausgang geschaltet)

max. 1.5 V AC

Reststrom (Ausgang nicht geschaltet)

max. 1 mA

Schaltzeit EIN/AUS

10/10 ms

Schaltfrequenz

max. 2 Hz, je nach Beschaltung

Allgemeine Daten

Prüf-Isolationsspannung

2.5 kV

Befestigungsart

schnappbar auf Tragschiene (EN 60715)

Gehäuse

Kunststoff schwarz, schwer entflammbar

Temperaturbereich

0...+60 °C

Maßskizze

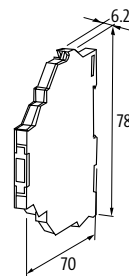
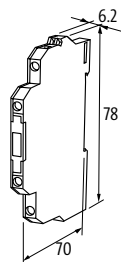

Hinweis

OPTOKOPPLER / HALBLEITER

Klemmentriac

- Nullspannungsschalter

Zulassungen:  

MIRO 6.2

Triac 0.5 A
Schraubklemmen



MIRO 6.2

Triac 0.5 A
Federkraftklemmen



MIRO 6.2

Triac 0.5 A
Schraubklemmen



MIRO 6.2

Triac 0.5 A
Federkraftklemmen



Schaltbild

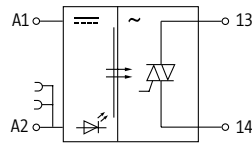

Bestelldaten	Art-Nr.	Art-Nr.	Art-Nr.	Art-Nr.
110 V AC/DC (95...121 V AC/DC) - 3.5 mA	52556	6652556		
230 V AC - 7 mA			52557	6652557

Eingang				
Spannungsbereich EIN	70...130 V AC/DC		140...250 V AC	
Spannungsbereich AUS	0...35 V AC/DC		0...80 V AC	
Steuerstrom	3.5 mA		7 mA	
LED-Anzeige	LED (gelb)			

Ausgang				
Schaltspannung	12...250 V AC			
Schaltstrom je Ausgang	2 mA...0.5 A			
Restspannung (Ausgang geschaltet)	max. 1.5 V AC			
Reststrom (Ausgang nicht geschaltet)	max. 0.3 A	max. 0.3 mA		
Schaltzeit EIN/AUS	10/10 ms			
Schaltfrequenz	max. 20 Hz, je nach Beschaltung			

Allgemeine Daten				
Prüf-Isolationsspannung	2.5 kV			
Befestigungsart	schnappbar auf Tragschiene (EN 60715)			
Gehäuse	Kunststoff schwarz, schwer entflammbar			
Temperaturbereich	-20...+60 °C			

Maßskizze

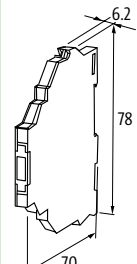
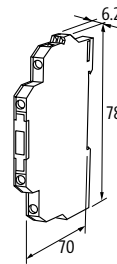
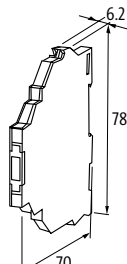
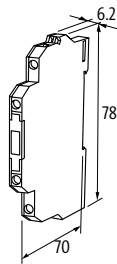

Hinweis

OPTOKOPPLER / HALBLEITER

Klemmentriac

– Nullspannungsschalter

MIRO 6.2

Triac 0.5 A
Schraubklemmen



MIRO 6.2

Triac 0.5 A
Federkraftklemmen



Schaltbild

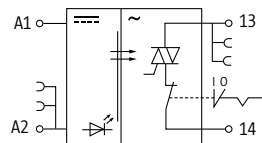

Bestelldaten

24 V DC/7 mA

Art-Nr.

52561

Art-Nr.

6652561

Eingang

Spannungsbereich EIN

10...53 V DC

Spannungsbereich AUS

0...5 V DC

Steuerstrom

7 mA

LED-Anzeige

LED (gelb)

Ausgang

Schaltspannung

24...250 V AC

Schaltstrom je Ausgang

2 mA...0.5 A

Restspannung (Ausgang geschaltet)

max. 1.5 V AC

Reststrom (Ausgang nicht geschaltet)

max. 0.3 mA

Schaltzeit EIN/AUS

10/10 ms

Schaltfrequenz

max. 20/1 Hz (ohm./ind.)

Allgemeine Daten

Prüf-Isolationsspannung

2.5 kV

Befestigungsart

schnappbar auf Tragschiene (EN 60715)

Gehäuse

Kunststoff schwarz, schwer entflammbar

Temperaturbereich

-20...+60 °C

Maßskizze

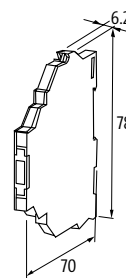
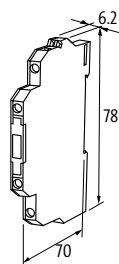

Hinweis

OPTOKOPPLER / HALBLEITER

Triacmodule

- Nullspannungsschalter
- Schraubklemmen

AMS

Triac 4 A



Schaltbild

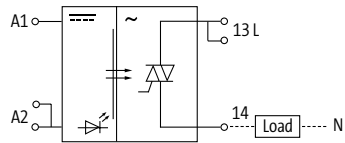

Bestelldaten

24 V DC/10 mA

Art-Nr.

50034

Eingang

Spannungsbereich EIN

10...53 V DC

Spannungsbereich AUS

0...3 V DC

Eingangsstrom

10 mA

LED-Anzeige

LED (rot)

Ausgang

Schaltspannung

24...250 V AC

Schaltstrom je Ausgang

10 mA...4 A

Restspannung (Ausgang geschaltet)

max. 1.4 V AC

Reststrom (Ausgang nicht geschaltet)

max. 10 mA

Schaltzeit EIN/AUS

10/10 ms

Schaltfrequenz

max. 30/5 Hz (ohm./ind.)

Allgemeine Daten

Prüf-Isolationsspannung

6 kV

Befestigungsart

schnappbar auf Tragschiene TH35 bzw. G32 (EN 60715)

Gehäuse

Kunststoff schwarz, schwer entflammbar

Temperaturbereich

-20...+60 °C

Maßskizze

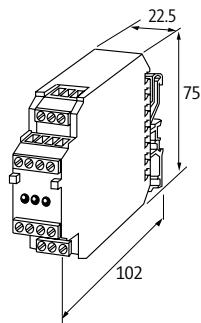

Hinweis

OPTOKOPPLER / HALBLEITER

Triacmodule

– Nullspannungsschalter

– Schraubklemmen

AMMS

Triac 1 A



AMMDS

Triac 2 A
mit Minussteckbrücke



Schaltbild

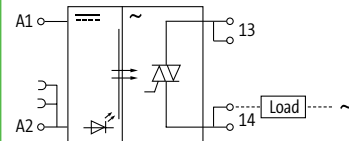
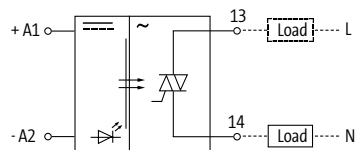

Bestelldaten

24 V DC/6.6 mA

Art-Nr.

50030

Art-Nr.

24 V DC/6 mA

50092

Eingang

Spannungsbereich EIN

10...53 V DC

10...35 V DC

Spannungsbereich AUS

0...3 V DC

Eingangsstrom

6.6 mA

6 mA

LED-Anzeige

LED (rot)

Steckbrücke (im Lieferumfang)

–

Art-No. 90960

Ausgang

Schaltspannung

24...253 V AC

24...280 V AC

Schaltstrom je Ausgang

50 mA...1 A

50 mA...2 A

Restspannung (Ausgang geschaltet)

max. 1.3 V AC

max. 1 V AC

Reststrom (Ausgang nicht geschaltet)

max. 5 mA

max. 2 mA

Schaltzeit EIN/AUS

10/10 ms

Schaltfrequenz

max. 20 Hz

max. 20/5 Hz (ohm./ind.)

Allgemeine Daten

Prüf-Isolationsspannung

2.5 kV

Befestigungsart

schnappbar auf Tragschiene TH35 bzw. G32 (EN 60715)

Gehäuse

Kunststoff schwarz, schwer entflammbar

Temperaturbereich





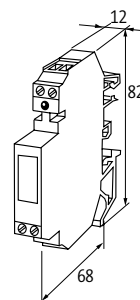
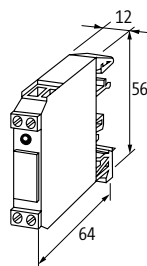



-20...+60 °C

Maßskizze



Hinweis

OPTOKOPPLER / HALBLEITER

Bezeichnungszubehör			Art-Nr.
	ACS Kennzeichnungsschild (KM 5) selbst beschriftbar (9 × 20 mm)		7000-99001-000000
	Bezeichnungsschild (KM 4) 5 × 10 mm		90931
	ACS Kennzeichnungsträger (KM 6/18) selbst beschriftbar mit Blitzkennzeichen		7000-99003-000000
	Bezeichnungsschild (KWI 5/15) (88 Stück am Stamm)		90901
Verdrahtungszubehör			Art-Nr.
	Potenzialsteckbrücke max. 50 V/2 A	MIRO	90961
	Potenzialsteckbrücke max. 48 V/2 A	RMM..., RMDM...	90960
	Potenzialschiene blau 40-polig, Rastermaß 12 mm	RMM..., RMDM...	90970
	10-polig, Rastermaß 6.2 mm	MIRO 6.2 (Schraubklemmen)	90975
	Potenzialschiene rot 40-polig, Rastermaß 12 mm	RMM..., RMDM...	90971
	10-polig, Rastermaß 6.2 mm	MIRO 6.2 (Schraubklemmen)	90976
	Endkappen für Potenzialschienen blau	MIRO 6.2 RMM..., RMDM...	90980
	rot	MIRO 6.2 RMM..., RMDM...	90982

Verdrahtungszubehör			Art-Nr.
	<p>Litzenkette 16-polig Anschlussleitungen links und rechts ca. 50 cm; sw; 1 mm²</p>	<p>MIRO (Federkraftklemmen)</p>	<p>90977</p>



SWITCHES

PERFEKTE VERNETZUNG FÜR IHRE ANWENDUNG

- Reduziert den Installationsaufwand
- Switches für den Schaltschrank IP20, IP50 und das Feld IP67
- Kompakt und robuste Bauform

VON SOLIDER BASISFUNKTIONALITÄT BIS ZU ENORMER FUNKTIONSVIELFALT

Switche von Murrelektronik stehen in einem umfangreichen Portfolio zur Verfügung. Unmanaged Switches decken Basisfunktionalitäten solide zu einem vorteilhaften Preis-Leistungs-Verhältnis ab. Lite managed Switches bieten einen großen Funktionsumfang und Varianten wie die PROFINET managed Switches sind optimal auf die Möglichkeiten von PROFINET Umgebungen zugeschnitten.

- Optimierung der Flexibilität in der Verdrahtung und Reduzierung der Komplexität von Installationslösungen
- einfache Einblicke in die Kommunikation und unkomplizierter Anschluss an Netzwerk-Analysetools oder an integrierte Webserver
- Verlagerung der Kopelebene ins Feld und Platzreduzierung im Schaltschrank durch kompakte und robuste IP67-Varianten

Unmanaged Switches



Unmanaged Switches

- IP20
- IP50
- IP67

Seite 1.11.1

Managed Switches



Lite-Managed Switches

- IP20
- IP67

Seite 1.11.4



PROFINET-Managed Switches

- IP20
- IP67



Seite 1.11.6

SWITCHES

Unmanaged Switch

TREE 4TX Metal

IP50



TREE 8TX Metal

IP50



TREE 6TX Eco

IP20



TREE 8TX Metal

IP50

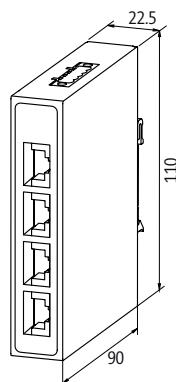
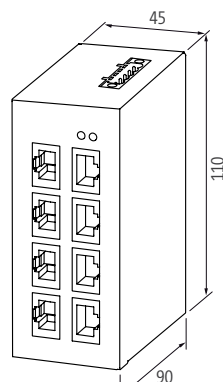
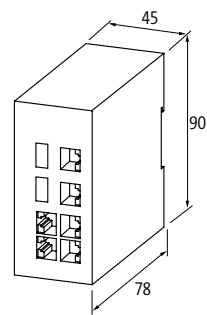

Zulassungen:  Listed

Bestelldaten	Art-Nr.	Art-Nr.	Art-Nr.	Art-Nr.
4 ports	58151			
8 ports		58152		58171
6 ports			58170	
Anschlüsse				
Feldbus	4 x RJ45	8 x RJ45	6 x RJ45	8 x RJ45
Versorgung	Federkraftsteckklemme: 0.2...2.5 mm ²		Schraubsteckklemme: 0.2...1.5 mm ²	
Technische Daten				
Betriebsspannung	2 x 9...48 V DC, redundancy		2 x 9...30 V DC, redundancy	2 x 9...48 V DC, redundancy
Übertragungsrate	10/100 Mbit/s full duplex			
Betriebsarten	Autocrossing Autonegotiation			
Switch Management				
Switch Form	Unmanaged Switch			
Webserver	ja			
VLAN (QoS) IEEE 802.p	nein			
Port Mirroring	nein			
Protokolle	nein			
Fernwartung	nein			
Alarmkontakt	nein			
Diagnose				
Kommunikationsstatus	per LED			
Überwachung - keine Spannung	ja			
Allgemeine Daten				
Schutzart	IP50		IP20	IP50
Gehäuse	Metall schwarz		Kunststoff schwarz	Metall schwarz
Befestigungsart	schnappbar auf Tragschiene TH35 (EN 60715)			
Temperaturbereich	-10...+70 °C (Lagertemperatur -40...+85 °C)		0...+60 °C (Lagertemperatur -10...+70 °C)	-10...+70 °C (Lagertemperatur -40...+85 °C)
Maßskizze				
				
Hinweis				

SWITCHES

Unmanaged Switch

TREE 6TX Metal

IP50



TREE 8TX Metal

8 ports Gigabit
IP50



Zulassungen:  US Listed

Bestelldaten	Art-Nr.	Art-Nr.
6 ports	58172	
8 ports Gigabit		58173
Anschlüsse		
Feldbus	6 × RJ45	8 × RJ45
Versorgung	Schraubsteckklemme: 0.2...1.5 mm ²	
Technische Daten		
Betriebsspannung	2 × 9...30 V DC, redundancy	2 × 9...48 V DC, redundancy
Übertragungsrage	10/100 Mbit/s full duplex	10/100/1 000 Mbit/s full duplex
Betriebsarten	Autocrossing Autonegotiation	
Switch Management		
Switch Form	Unmanaged Switch	
Webserver	nein	
VLAN (QoS) IEEE 802.p	ja	
Port Mirroring	nein	
Protokolle	nein	
Fernwartung	nein	
Alarmkontakt	nein	
Diagnose		
Kommunikationsstatus	per LED	
Überwachung - keine Spannung	ja	
Allgemeine Daten		
Schutzart	IP50	
Gehäuse	Metall schwarz	
Befestigungsart	schnappbar auf Tragschiene TH35 (EN 60715)	
Temperaturbereich	-10...+70 °C (Lagertemperatur -40...+85 °C)	
Maßskizze		

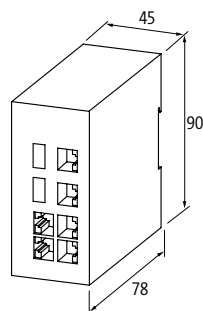

Hinweis

Unmanaged Switch

TREE 4TX IP67 M12

4 × M12 (Buchse), D-kodiert
IP67



TREE 8TX IP67 M12

8 × M12 (Buchse), D-kodiert
IP67



Zulassungen: Listed

Bestelldaten	Art-Nr.	Art-Nr.
4 ports	58160	
8 ports		58161
Anschlüsse		
Feldbus	4 × M12 (Buchse), D-kodiert	8 × M12 (Buchse), D-kodiert
Versorgung	1 × M12 (Stecker), A-kodiert	
Technische Daten		
Betriebsspannung	2 × 18...30 V DC, redundancy	
Übertragungsrate	10/100 Mbit/s full duplex	
Betriebsarten	Autocrossing Autonegotiation	
Switch Management		
Switch Form	Unmanaged Switch	
Webserver	nein	
VLAN (QoS) IEEE 802.p	ja	
Port Mirroring	nein	
Protokolle	nein	
Fernwartung	nein	
Alarmkontakt	nein	
Diagnose		
Kommunikationsstatus	per LED	
Überwachung - keine Spannung	ja	
Allgemeine Daten		
Schutzart	IP67	
Gehäuse	Zink-Druckguss, matt vernickelt	
Befestigungsart	4-Loch Schraubbefestigung	
Temperaturbereich	-25...+60 °C (Lagertemperatur -40...+80 °C)	

Maßskizze

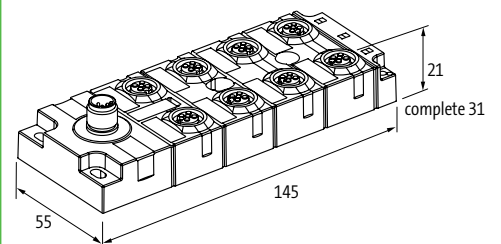
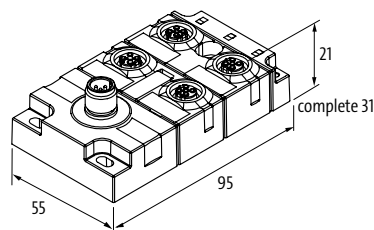

Hinweis

SWITCHES

Lite - Managed Switch

TREE M-4TX

IP20



TREE M-6TX

IP20



Bestelldaten	Art-Nr.	Art-Nr.
4 ports	58181	
6 ports		58182
Anschlüsse		
Feldbus	4 × RJ45	6 × RJ45
Versorgung	Federkraftsteckklemme: 0.2...2.5 mm ²	
Technische Daten		
Betriebsspannung	9.5...31.5 V	
Übertragungsrate	10/100 Mbit/s full duplex	
Betriebsarten	Autocrossing Autonegotiation	
Switch Management		
Switch Form	Lite - Managed Switch	
Webserver	HTTP, HTTPS	
VLAN (QoS) IEEE 802.p	ja	
Port Mirroring	DHCP, SNMP (v1, v2c, v3), RSTP, STP	
Protokolle	DHCP, SNMP (v1, v2c, v3), RSTP, STP, LLDP, NTP, RMON, SSH (CLI)	
Fernwartung	Open VPN	
Alarmkontakt	nein	ja
Diagnose		
Kommunikationsstatus	per LED, LLDP	
Überwachung - keine Spannung	ja	
Allgemeine Daten		
Schutzart	IP20	
Gehäuse	Kunststoff schwarz	
Befestigungsart	schnappbar auf Tragschiene (EN 50022)	
Temperaturbereich	0...+60 °C (Lagertemperatur -40...+85 °C)	
Maßskizze		

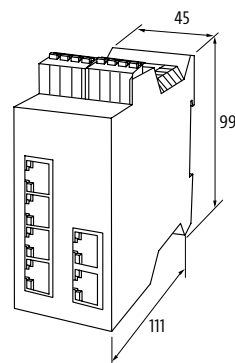
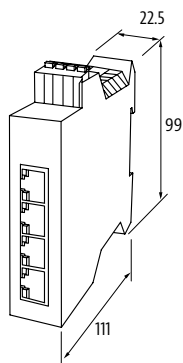

Hinweis

Lite - Managed Switch

TREE M-STX-PN IP67

IP67



Bestelldaten		Art-Nr.
5 ports		58183
Anschlüsse		
Feldbus	5 × M12 (Buchse), D-kodiert	
Versorgung	1 × M12 (Stecker), A-kodiert	
Technische Daten		
Betriebsspannung	9.5...31.5 V	
Übertragungsrate	10/100 Mbit/s full duplex	
Betriebsarten	Autocrossing Autonegotiation	
Switch Management		
Switch Form	Lite - Managed Switch	
Websserver	HTTP, HTTPS	
VLAN (QoS) IEEE 802.p	ja	
Port Mirroring	ja	
Protokolle	DHCP, SNMP (v1, v2c, v3), RSTP, STP, LLDP, NTP, RMON, SSH (CLI)	
Fernwartung	Open VPN	
Alarmkontakt	nein	
Diagnose		
Kommunikationsstatus	per LED, LLDP	
Überwachung - keine Spannung	ja	
Allgemeine Daten		
Schutzart	IP67	
Gehäuse	Kunststoff schwarz	
Befestigungsart	3-Loch Schraubbefestigung	
Temperaturbereich	0...+60 °C (Lagertemperatur -40...+85 °C)	
Maßskizze		

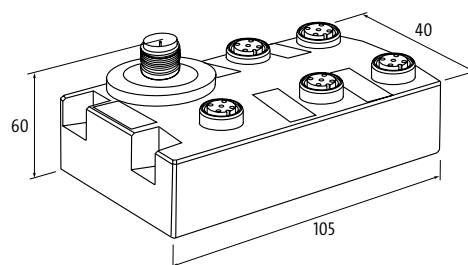

Hinweis

SWITCHES

PROFINET - Managed Switch



TREE M-4TX

PROFINET - Managed Switch
IP20



TREE M-6TX

PROFINET - Managed Switch
IP20



Bestelldaten	Art-Nr.	Art-Nr.
4 ports	58185	
6 ports		58186
Anschlüsse		
Feldbus	4 × RJ45	6 × RJ45
Versorgung	Federkraftsteckklemme: 0.2...2.5 mm ²	
Technische Daten		
Betriebsspannung	9.5...31.5 V	
Übertragungsrate	10/100 Mbit/s full duplex	
Betriebsarten	Autocrossing Autonegotiation	
Switch Management		
Switch Form	PROFINET - Managed Switch	
Webserver	HTTP, HTTPS	
VLAN (QoS) IEEE 802.p	ja	
Port Mirroring	ja	
Protokolle	DHCP, SNMP (v1, v2c, v3), RSTP, STP, LLDP, NTP, RMON, SSH (CLI)	
Fernwartung	Open VPN	
Alarmkontakt	nein	ja
PROFINET		
Adressierung	DCP	
FSU (Fast-Start-Up)	nein	
Shared Device/Input	nein	
Profinet Netload Class	I	
Specification	V2.3, Conformance Class B	
MRP	ja	
Diagnose		
Kommunikationsstatus	per LED, LLDP	
Überwachung - keine Spannung	ja	
Allgemeine Daten		
Schutzart	IP20	
Gehäuse	Kunststoff schwarz	
Befestigungsart	schnappbar auf Tragschiene (EN 50022)	
Temperaturbereich	0...+60 °C (Lagertemperatur -40...+85 °C)	
Maßskizze		
Hinweis		

PROFINET - Managed Switch



TREE M-STX-PN IP67

PROFINET - Managed Switch
IP67



Bestelldaten		Art-Nr.
5 ports		58184
Anschlüsse		
Feldbus	5 × M12 (Buchse), D-kodiert	
Versorgung	1 × M12 (Stecker), A-kodiert	
Technische Daten		
Betriebsspannung	9.5...31.5 V	
Übertragungsrate	10/100 Mbit/s full duplex	
Betriebsarten	Autocrossing Autonegotiation	
Switch Management		
Switch Form	PROFINET - Managed Switch	
Webserver	HTTP, HTTPS	
VLAN (QoS) IEEE 802.p	ja	
Port Mirroring	ja	
Protokolle	DHCP, SNMP (v1, v2c, v3), RSTP, STP, LLDP, NTP, RMON, SSH (CLI)	
Fernwartung	Open VPN	
Alarmkontakt	nein	
PROFINET		
Adressierung	DCP	
FSU (Fast-Start-Up)	nein	
Shared Device/Input	nein	
Profinet Netload Class	I	
Specification	V2.3, Conformance Class B	
MRP	ja	
Diagnose		
Kommunikationsstatus	per LED, LLDP	
Überwachung - keine Spannung	ja	
Allgemeine Daten		
Schutzart	IP67	
Gehäuse	Kunststoff schwarz	
Befestigungsart	3-Loch Schraubbefestigung	
Temperaturbereich	0...+60 °C (Lagertemperatur -40...+85 °C)	
Maßskizze		

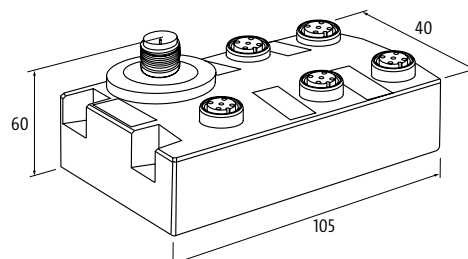

Hinweis

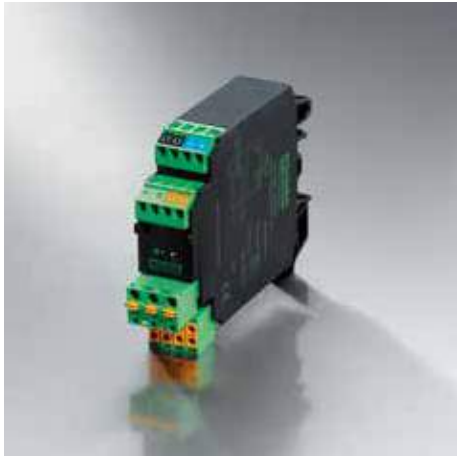

AKTIVE INTERFACETECHNIK ANALOG UND DIGITAL

- Kurzschlussfeste Halbleiter oder Relaisausgänge
- LED-Statusanzeige
- Aufschnappbar auf Tragschiene

MESSGRÖSSEN IN SIGNALE UMWANDELN

In der Mess-, Regel- und Steuerungstechnik fallen Messsignale an, die zur Überwachung und Zustandsanzeige von maschinellen Abläufen notwendig sind. Damit diese Messgrößen von speicherprogrammierbaren Steuerungen und Prozessrechnern verarbeitet werden können, müssen sie in digitale Informationen oder normierte Signale (0...20 mA, 4...20 mA oder 0...10 V) umgewandelt werden.

Murrelektronik hat eine große Anzahl intelligenter Schnittstellenbausteine, die eine Signalumsetzung bzw. Signalerfassung mit galvanischer Trennung vornehmen.

Aktive Interfacetechnik



Wandler

AD/DA-Wandler, Analogwandler,
Frequenzwandler, U/I-Wandler

*Eine Übersicht über diese Produktreihe
finden Sie in unserem Onlineshop*



Timer

MIRO 6.2 Timer

*Eine Übersicht über diese Produktreihe
finden Sie in unserem Onlineshop*



Komparatorbausteine

MAK

*Eine Übersicht über diese Produktreihe
finden Sie in unserem Onlineshop*



Temperaturwandler

MTW

*Eine Übersicht über diese Produktreihe
finden Sie in unserem Onlineshop*



Sonstiges

Bremsgleichrichter, Entmagnetisierer

*Eine Übersicht über diese Produktreihe
finden Sie in unserem Onlineshop*

PASSIVE INTERFACETECHNIK ÜBERGABEBAUSTEINE

- Schraub- oder Federkraftklemmen
- LED-Statusanzeige
- Aufsnappbar auf Tragschiene

FÜR JEDE ANWENDUNG

Die Übergabebausteine von Murrelektronik sind steckbare Verbindungen zwischen Elektronik und Elektromechnik. Sie übernehmen in der Regel 3 wesentliche Funktionen innerhalb einer Steuerung:

- Signalübertragung von der Maschine zur Steuerung
- Signalübertragung innerhalb der Maschine oder der Steuerungseinheit
- rationelle Verdrahtung im Steuerungsbau

Die Übergabebausteine sind mit unterschiedlichen Steckverbindersystemen in robuster Technik ausgestattet. Beispielsweise SUB-D-Steckverbinder nach EN 60807 oder Flachbandstiftleisten nach DIN 41651 für die Signal- oder Leistungsübertragung. Sie sind äußerst kompakt aufgebaut.

Standardmäßig ist die individuelle Klemmenbeschriftung integriert. Seit Jahren ist Murrelektronik ein kompetenter Partner in der Mithilfe zur Lösung Ihrer individuellen Schnittstellenprobleme.

Übergabebausteine



Mit Flachbandanschluss
UFL

*Eine Übersicht über diese Produktreihe
finden Sie in unserem Onlineshop*



Mit SUB-D-Steckverbinder
UG SUB, SV

*Eine Übersicht über diese Produktreihe
finden Sie in unserem Onlineshop*



Mit steckbaren Klemmen
LUGS, PKB

*Eine Übersicht über diese Produktreihe
finden Sie in unserem Onlineshop*



STECKKARTENTRÄGER / STEUERUNGSBAUSTEINE

- Flexible Anwendungen
- Kompakte Ausführungen
- Mit bis zu 96-poligem Anschluss

OPTIMALE STEUERUNGSTECHNIK FÜR DEN SCHALTSCHRANK

Diverse Elektronikbaugruppen werden auf Europakarten 100×160 mm aufgebaut und in 19"-Systemgehäusen untergebracht. Europakarten können mit Steckkartenträgern von Murrelektronik im Schaltschrank auf Tragschiene befestigt werden.

Im Steuerungsbau werden Einheiten eingesetzt, die eine analoge Führungsgröße benötigen (z. B. 0...10VDC). Mit den praxisingerechten Potentiometerbausteinen MPOT lassen sich analoge Sollwertvorgaben für sämtliche Anwendungen kostengünstig und optimal lösen. Für Entkopplungs- oder Entstöranwendungen sind die Diodenbausteine der MKS-Reihe geeignet. Die LED-Anzeigebausteine sind in den Durchmessern 3, 5 und 10 mm verfügbar. Sie eignen sich durch die kompakte Bauform für den Einbau in Frontplatten oder Fließbildern.

Steckkartenträger



SKT

*Eine Übersicht über diese Produktreihe
finden Sie in unserem Onlineshop*



SKP

*Eine Übersicht über diese Produktreihe
finden Sie in unserem Onlineshop*

Steuerungsbausteine



Potentiometerbausteine
MPOT

*Eine Übersicht über diese Produktreihe
finden Sie in unserem Onlineshop*



Diodenbausteine
MKS-D, MKS-LDP, MKS-BCD

*Eine Übersicht über diese Produktreihe
finden Sie in unserem Onlineshop*



Montagebausteine
MKS-M, ML 14, MP

*Eine Übersicht über diese Produktreihe
finden Sie in unserem Onlineshop*



2

SCHNITTSTELLEN

2

SCHNITTSTELLEN

Frontplattenschnittstellen	2.1	
Schaltschrankkopplungen / Kabeldurchführungen	2.2	
Hybridfeldbuskopplungen	<i>Eine Übersicht über diese Produktreihe finden Sie in unserem Onlineshop</i>	2.3
Leuchtelemente	2.4	
Befehlsgeräte	2.5	
Modulare Stecksysteme (Modlink Vario)	2.6	
Schwere Steckverbinder (Modlink Heavy)	2.7	

MODLINK MSDD FRONTPLATTENSCHNITTSTELLEN

- Für Servicefälle
- Schutzart IP65; UL Type Rating 4, 4x, 12, 13
- Modulare Einsätze

DIE MODULARE ARTIKELNUMMER

Mit der Artikelnummer bestimmen Sie, ob Sie die Module wie Steckdose, Datensteckverbinderinsert oder Rahmen einzeln oder als Set bestellen. Die Artikelnummern der einzelnen Komponenten finden Sie auf folgenden Seiten. Sowohl Module als auch Sets können ab Stückzahl 1 bestellt werden.

DAS SET

Die Set-Artikelnummer setzt sich aus den Ziffernblöcken **A**, **B**, **C** und **D** zusammen.

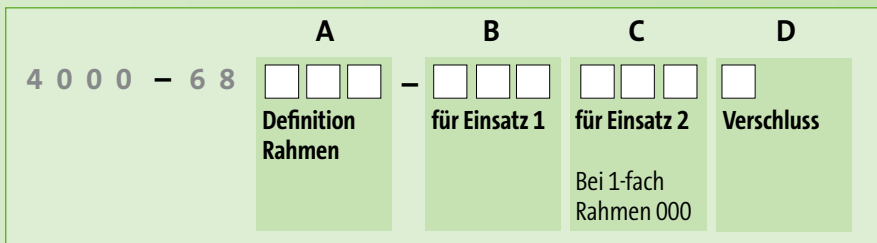

Wählen Sie zunächst Ihre Komponenten:

- Block A:** Rahmen (z. B. 4000-68**522**-000 0001 für 2-fach transparent)
Block B: Einsatz 1 (z. B. 4000-68000-**001** 0000 für Deutschland (VDE) grau)
Block C: Einsatz 2 (z. B. 4000-68000-**091** 0000 für 2× RJ45 + 2× USB)
Block D: Verschluss (z. B. 4000-68522-000 000**1** für 3 mm Doppelbart)

Die Artikelnummer für das Beispiel-Set lautet dann:

4 0 0 0 - 6 8 -

Modlink MSDD Frontplattenschnittstellen



Einbaurahmen

- 1-fach und 2-fach Einbaurahmen

Seite 2.1.1



Einsätze

- Schutzkontaktsteckdosen
- Datensteckverbinderinserte

Seite 2.1.2



Einbaudosen

- USB
- RJ45

Seite 2.1.14







Modlink MSDD Frontplattenschnittstellen







Eine Übersicht über diese Produktreihe finden Sie in unserem Onlineshop

FRONTPLATTENSCHNITTSTELLEN

Einbaurahmen (Kunststoff)			Art-Nr.
	1-fach transparent Rahmen: Kunststoff, PA schwarz Deckel: Kunststoff, PC transparent	cURus Schließung: 3mm Doppelbart inkl. steckbarem Drehknopf	4000-68512-0000001
	Rahmen: Kunststoff, PA schwarz Deckel: Kunststoff, PC transparent	Schließung: Daimler	4000-68512-0000003
	1-fach metallic Rahmen: Kunststoff, PA schwarz Deckel: Kunststoff, ABS metallic	cURus Schließung: 3mm Doppelbart inkl. steckbarem Drehknopf	4000-68513-0000001
	Rahmen: Kunststoff, PA schwarz Deckel: Kunststoff, ABS metallic	Schließung: Daimler	4000-68513-0000003
	1-fach grau Rahmen: Kunststoff, PA schwarz Deckel: Kunststoff, PBT grau	cURus Schließung: 3mm Doppelbart inkl. steckbarem Drehknopf	4000-68514-0000001
	Rahmen: Kunststoff, PA schwarz Deckel: Kunststoff, PBT grau	Schließung: Daimler	4000-68514-0000003
	2-fach transparent Rahmen: Kunststoff, PA schwarz Deckel: Kunststoff, PC transparent	cURus Schließung: 3mm Doppelbart inkl. steckbarem Drehknopf	4000-68522-0000001
	Rahmen: Kunststoff, PA schwarz Deckel: Kunststoff, PC transparent	Schließung: Daimler	4000-68522-0000003
	2-fach metallic Rahmen: Kunststoff, PA schwarz Deckel: Kunststoff, ABS metallic	cURus Schließung: 3mm Doppelbart inkl. steckbarem Drehknopf	4000-68523-0000001
	Rahmen: Kunststoff, PA schwarz Deckel: Kunststoff, ABS metallic	Schließung: Daimler	4000-68523-0000003
	2-fach grau Rahmen: Kunststoff, PA schwarz Deckel: Kunststoff, PBT grau	cURus Schließung: 3mm Doppelbart inkl. steckbarem Drehknopf	4000-68524-0000001
	Rahmen: Kunststoff, PA schwarz Deckel: Kunststoff, PBT grau	Schließung: Daimler	4000-68524-0000003

FRONTPLATTENSCHNITTSTELLEN







Schutzkontaktsteckdosen		Art-Nr.
	<p>Deutschland (VDE) weiß Schraubklemmen: max. 6 mm² Betriebsspannung: 250 V AC Betriebsstrom: 16 A</p>	LED (gelb) 4000-68000-0010000
	<p>Deutschland (VDE) weiß Federkraftklemmen: max. 2.5 mm² (AWG 14) Betriebsspannung: 250 V AC Betriebsstrom: 16 A</p>	 4000-68000-0160000
	<p>Deutschland (VDE) gelb Schraubklemmen: max. 6 mm² Betriebsspannung: 250 V AC Betriebsstrom: 16 A</p>	 4000-68000-0020000
	<p>Frankreich (UTE-NF) grau Schraubklemmen: max. 6 mm² Betriebsspannung: 250 V AC Betriebsstrom: 16 A</p>	LED (gelb) 4000-68000-0050000
	<p>Frankreich (UTE-NF) weiß Schraubklemmen: max. 2 × 4 mm² (AWG 12) Betriebsspannung: 250 V AC Betriebsstrom: 16 A</p>	 4000-68000-3010000
	<p>USA (NEMA 5-15) weiß Schraubklemmen: max. 2.5 mm² (AWG 14) Betriebsspannung: 125 V AC Betriebsstrom: 15 A</p>	cURus 4000-68000-3240000
	<p>USA (2 × NEMA-GFCI 5-15) Schraubklemmen: max. 2.5 mm² (AWG 14) Betriebsspannung: 125 V AC Betriebsstrom: 15 A</p>	cURus 4000-68000-3220000

Schutzkontaktsteckdosen			Art-Nr.
	<p>USA (2 × NEMA-GFCI 5-20) Schraubklemmen: max. 6 mm² Betriebsspannung: 125 V AC Betriebsstrom: max. 20 A je Steckdose</p>	<p>cURus</p>	<p>4000-68000-3280000</p>
	<p>England (BS) Schraubklemmen: max. 4 mm² Betriebsspannung: 250 V AC Betriebsstrom: max. 13 A</p>	<p>mit Berührungsschutz</p>	<p>4000-68000-0060000</p>
	<p>England (BS) orange Schraubklemmen: max. 4 mm² Betriebsspannung: 250 V AC Betriebsstrom: max. 13 A</p>		<p>4000-68000-0190000</p>
	<p>Italien (CEI 23-16) Schraubklemmen: max. 2.5 mm² (AWG 14) Betriebsspannung: 250 V AC Betriebsstrom: 16 A</p>	<p>2-fach</p>	<p>4000-68000-0070000</p>
	<p>Italien (CEI 23-16) Schraubklemmen: max. 2.5 mm² (AWG 14) Betriebsspannung: 250 V AC Betriebsstrom: 16 A</p>		<p>4000-68000-0180000</p>
	<p>Dänemark Federkraftklemmen: max. 2.5 mm² (AWG 14) Betriebsspannung: 250 V AC Betriebsstrom: max. 10 A</p>		<p>4000-68000-0170000</p>
	<p>Schweiz Federkraftklemmen: max. 1.5 mm² (AWG 16) Betriebsspannung: 250 V AC Betriebsstrom: max. 10 A</p>		<p>4000-68000-0120000</p>







FRONTPLATTENSCHNITTSTELLEN







Frontplattenschnittstellen

Schutzkontaktsteckdosen			Art-Nr.
	<p>Australien Schraubklemmen: max. 2.5 mm² (AWG 14) Betriebsspannung: 250 V AC Betriebsstrom: max. 10 A</p>		4000-68000-0090000
	<p>Indien (IS 1293) Schraubklemmen: max. 4 mm² Betriebsspannung: 240 V AC Betriebsstrom: max. 5 A</p>		4000-68000-3210000
	<p>China (CCC) Schraubklemmen: max. 4 mm² Betriebsspannung: 250 V AC Betriebsstrom: max. 10 A</p>		4000-68000-3250000
	<p>Brasilien Schraubklemmen: max. 2.5 mm² (AWG 14) Betriebsspannung: 250 V AC Betriebsstrom: max. 10 A</p>	2-fach	4000-68000-3290000
	<p>Brasilien Schraubklemmen: max. 2.5 mm² (AWG 14) Betriebsspannung: 250 V AC Betriebsstrom: max. 10 A</p>	1-fach	4000-68000-3310000

Datensteckverbinder			Art-Nr.
	<p>SUB-D15 HD; RJ45; USB; USB (Bauf. A) 1 × SUB-D15 HD (Buchse/Stift) VGA 1 × RJ45, 8-pol. Metall, CAT5e (Buchse/Buchse) 2 × USB (Buchse/Buchse) Bauf. A</p>	<p>cURus geschirmt</p>	<p>4000-68000-1040000</p>
	<p>RJ45; RJ45; USB (Bauf. A) 2 × RJ45, 8-pol. Metall, CAT5e (Buchse/Buchse) 1 × USB (Buchse/Buchse) Bauf. A</p>	<p>cURus geschirmt</p>	<p>4000-68000-0940000</p>
	<p>RJ45; USB (Bauf. A); DVI 1 × RJ45, 8-pol. Metall, CAT5e (Buchse/Buchse) 1 × USB (Buchse/Buchse) Bauf. A 1 × DVI (Buchse/Buchse)</p>		<p>4000-68000-0820000</p>
	<p>RJ45; RJ45; USB; USB (Bauf. A) 2 × RJ45, 8-pol. Metall, CAT5e (Buchse/Buchse) 2 × USB (Buchse/Buchse/0.7 m Kabel) Bauf. A</p>	<p>geschirmt</p>	<p>4000-68000-0990000</p>
	<p>RJ45; RJ12; USB; USB (Bauf. A) 1 × RJ45, 8-pol. Metall, CAT5e (Buchse/Buchse) 1 × RJ12, 6-pol. Kunststoff 2 × USB (Buchse/Buchse) Bauf. A</p>	<p>cURus geschirmt</p>	<p>4000-68000-0910000</p>
	<p>RJ45; USB; USB (Bauf. A) 1 × RJ45, 8-pol. Metall, CAT5e (Buchse/Buchse) 2 × USB (Buchse/Buchse) Bauf. A</p>	<p>geschirmt</p>	<p>4000-68000-0960000</p>
	<p>RJ45; RJ45; USB; USB (Bauf. A) 2 × RJ45, 8-pol. Metall, CAT5e (Buchse/Buchse) 2 × USB (Buchse/Buchse) Bauf. A</p>	<p>geschirmt</p>	<p>4000-68000-0970000</p>







FRONTPLATTENSCHNITTSTELLEN







Datensteckverbinder			Art-Nr.
	RJ45; SUB-D9; SUB-D9 1 × RJ45, 8-pol. Metall, CAT5e (Buchse/Buchse) 1 × SUB-D9 (Buchse/Buchse) 1 × SUB-D9 (Stift/Stift)	cURus	4000-68000-1110000
	RJ45; RJ45 2 × RJ45, 8-pol. Metall, CAT5e (Buchse/Buchse)	cURus geschirmt	4000-68000-1200000
	RJ45 1 × RJ45, 8-pol. Metall, CAT5e (Buchse/Buchse) 1 × SUB-D9 (Blindabdeckung)	cURus	4000-68000-1210000
	RJ45; RJ45; RJ45; RJ45 4 × RJ45, 8-pol. Metall, CAT5e (Buchse/Buchse)	geschirmt	4000-68000-1220000
	USB (Bauf. A); RJ45 1 × USB (Buchse/Buchse) Bauf. A 1 × RJ45, 8-pol. Metall, CAT5e (Buchse/Buchse)	cURus geschirmt	4000-68000-1310000
	RJ45; SUB-D9 1 × RJ45, 8-pol. Metall, CAT5e (Buchse/Buchse) 1 × SUB-D9 (Buchse/Buchse)	cURus geschirmt	4000-68000-1410000
	SUB-D9; RJ45; USB (Bauf. A) 1 × SUB-D9 (Buchse/Buchse) 1 × RJ45, 8-pol. Metall, CAT5e (Buchse/Buchse) 1 × USB (Buchse/Buchse/0.7 m Kabel) Bauf. A	geschirmt	4000-68000-1420000

Datensteckverbinder			Art-Nr.
	<p>RJ45; USB (Bauf. A); SUB-D9 1 × RJ45, 8-pol. Metall, CAT5e (Buchse/Buchse) 1 × USB (Buchse/Buchse) Bauf. A 1 × SUB-D9 (Buchse/Stift)</p>	<p>cURus geschirmt</p>	<p>4000-68000-1430000</p>
	<p>RJ45; USB (Bauf. A); SUB-D9 1 × RJ45, 8-pol. Metall, CAT5e (Buchse/Buchse) 1 × USB (Buchse/Buchse) Bauf. A 1 × SUB-D9 (Buchse/Buchse)</p>	<p>cURus geschirmt</p>	<p>4000-68000-1440000</p>
	<p>RJ45; RJ45; SUB-D9 2 × RJ45, 8-pol. Metall, CAT5e (Buchse/Buchse) 1 × SUB-D9 (Buchse/Stift)</p>	<p>geschirmt</p>	<p>4000-68000-1620000</p>
	<p>RJ45; SUB-D9; SUB-D25 1 × RJ45, 8-pol. Metall, CAT5e (Buchse/Buchse) 1 × SUB-D9 (Buchse/Stift) 1 × SUB-D25 (Buchse/Stift)</p>	<p>cURus</p>	<p>4000-68000-1700000</p>
	<p>BNC; RJ45; SUB-D9 1 × BNC (Buchse/Buchse) 1 × RJ45, 8-pol. Metall, CAT5e (Buchse/Buchse) 1 × SUB-D9 (Buchse/Stift)</p>	<p>geschirmt</p>	<p>4000-68000-1800000</p>
	<p>BNC; RJ45; SUB-D9 1 × BNC (Buchse/Buchse) 1 × RJ45, 8-pol. Metall, CAT5e (Buchse/Buchse) 1 × SUB-D9 (Buchse/Buchse)</p>		<p>4000-68000-1810000</p>
	<p>USB (Bauf. A); SUB-D25; RJ45 1 × USB (Buchse/Buchse) Bauf. A 1 × SUB-D25 (Buchse/Stift) 1 × RJ45, 8-pol. Metall, CAT5e (Buchse/Buchse)</p>	<p>cURus geschirmt</p>	<p>4000-68000-1450000</p>







FRONTPLATTENSCHNITTSTELLEN







Frontplattenschnittstellen

Datensteckverbinder			Art-Nr.
	USB (Bauf. A); RJ45 1 × USB (Buchse/Buchse/0.7 m Kabel) Bauf. A 1 × RJ45, 8-pol. Metall, CAT5e (Buchse/Buchse)	geschirmt	4000-68000-1300000
	USB (Bauf. A); SUB-D9; RJ45 1 × USB (Buchse/Buchse/0.7 m Kabel) Bauf. A 1 × SUB-D9 (Buchse/Stift) 1 × RJ45, 8-pol. Metall, CAT5e (Buchse/Buchse)	geschirmt	4000-68000-1400000
	USB; USB (Bauf. A) 2 × USB (Buchse/Buchse/0.7 m Kabel) Bauf. A	geschirmt	4000-68000-0900000
	USB (Bauf. A auf A) 1 × USB (Buchse/Buchse) Bauf. A	cURus geschirmt	4000-68000-0920000
	USB (Bauf. A); USB (Bauf. A) 2 × USB (Buchse/Buchse) Bauf. A	cURus geschirmt	4000-68000-0930000
	USB; USB; USB; USB (Bauf. A) 4 × USB (Buchse/Buchse) Bauf. A		4000-68000-0950000
	USB (Bauf. A); DVI 2 × USB (Buchse/Buchse) Bauf. A 1 × DVI (Buchse/Buchse)		4000-68000-1280000







Kombinationen			Art-Nr.
	Deutschland (VDE) 1 × Deutschland (VDE) weiß 2 × Datenausschnitt	Federkraftklemmen: max. 2 × 2.5 mm ² (AWG 14) Betriebsspannung: 250 V AC Betriebsstrom: 16 A geschirmt	4000-68000-4500000
	Deutschland (VDE) weiß; RJ45 1 × Deutschland (VDE) weiß 1 × RJ45, 8-pol. Metall, CAT6A (Buchse/Buchse) 1 × Datenausschnitt	Federkraftklemmen: max. 2 × 2.5 mm ² (AWG 14) Betriebsspannung: 250 V AC Betriebsstrom: 16 A geschirmt	4000-68000-4500001
	Deutschland (VDE) weiß; RJ45 1 × Deutschland (VDE) weiß 2 × RJ45, 8-pol. Metall, CAT6A (Buchse/Buchse)	Federkraftklemmen: max. 2 × 2.5 mm ² (AWG 14) Betriebsspannung: 250 V AC Betriebsstrom: 16 A geschirmt	4000-68000-4500004
	Deutschland (VDE) orange; RJ45 1 × Deutschland (VDE) orange 1 × RJ45, 8-pol. Metall, CAT6A (Buchse/Buchse) 1 × Datenausschnitt	Federkraftklemmen: max. 2 × 2.5 mm ² (AWG 14) Betriebsspannung: 250 V AC Betriebsstrom: 16 A geschirmt	4000-68000-4620001
	Frankreich (UTE-NF); RJ45 1 × Frankreich (UTE-NF) weiß 1 × RJ45, 8-pol. Metall, CAT6A (Buchse/Buchse) 1 × Datenausschnitt	Schraubklemmen: max. 2 × 4 mm ² (AWG 12) Betriebsspannung: 250 V AC Betriebsstrom: 16 A geschirmt	4000-68000-4510001
	Frankreich (UTE-NF) 1 × Frankreich (UTE-NF) weiß 2 × Datenausschnitt	Schraubklemmen: max. 2 × 4 mm ² (AWG 12) Betriebsspannung: 250 V AC Betriebsstrom: 16 A geschirmt	4000-68000-4510000
	USA (NEMA 5-15); RJ45; USB (Bauf. A) 1 × NEMA 5-15 (Steck-Lötanschluss) 1 × RJ45, 8-pol. Metall, CAT5e (Buchse/Buchse) 1 × USB (Buchse/Buchse) Bauf. A	cURus	4000-68000-4030000









FRONTPLATTENSCHNITTSTELLEN

Kombinationen			Art-Nr.
	<p>USA (NEMA 5-15); RJ45 1 × NEMA 5-15 (Steck-Lötanschluss) 1 × RJ45, 8-pol. Metall, CAT5e (Buchse/Buchse)</p>	<p>cURus</p>	<p>4000-68000-4040000</p>
	<p>England (BS) 1 × England (BS) 2 × Datenausschnitt</p>	<p>Schraubklemmen: max. 2 × 4 mm² (AWG 12) Betriebsspannung: 250 V AC Betriebsstrom: max. 13 A geschirmt</p>	<p>4000-68000-4520000</p>
	<p>England (BS); RJ45 1 × England (BS) 1 × RJ45, 8-pol. Metall, CAT6A (Buchse/Buchse) 1 × Datenausschnitt</p>	<p>Schraubklemmen: max. 2 × 4 mm² (AWG 12) Betriebsspannung: 250 V AC Betriebsstrom: max. 13 A geschirmt</p>	<p>4000-68000-4520001</p>
	<p>Italien (CEI 23-16) 1 × Italien (CEI 23-16) 2 × Datenausschnitt</p>	<p>Schraubklemmen: max. 2 × 4 mm² (AWG 12) Betriebsspannung: 250 V AC Betriebsstrom: 16 A geschirmt</p>	<p>4000-68000-4530000</p>
	<p>Italien (CEI 23-16); RJ45 1 × Italien (CEI 23-16) 1 × RJ45, 8-pol. Metall, CAT6A (Buchse/Buchse) 1 × Datenausschnitt</p>	<p>Schraubklemmen: max. 2 × 4 mm² (AWG 12) Betriebsspannung: 250 V AC Betriebsstrom: 16 A geschirmt</p>	<p>4000-68000-4530001</p>
	<p>Italien (CEI 23-16); SUB-D9 1 × Italien (CEI 23-16) 1 × SUB-D9 (Stift/Buchse) 1 × SUB-D9 Ausschnitt</p>	<p>Schraubklemmen: max. 2 × 4 mm² (AWG 12) Betriebsspannung: 250 V AC Betriebsstrom: 16 A geschirmt</p>	<p>4000-68000-4530004</p>
	<p>Dänemark 1 × Dänemark (weiß) 2 × Datenausschnitt</p>	<p>Federkraftklemmen: max. 2 × 2.5 mm² (AWG 14) Betriebsspannung: 250 V AC Betriebsstrom: max. 13 A geschirmt</p>	<p>4000-68000-4550000</p>



Kombinationen			Art-Nr.
	Dänemark 1 × Dänemark (weiß) 1 × RJ45, 8-pol. Metall, CAT6A (Buchse/Buchse) 1 × Datenausschnitt	Federkraftklemmen: max. 2 × 2.5 mm ² (AWG 14) Betriebsspannung: 250 V AC Betriebsstrom: max. 13 A geschirmt	4000-68000-4550001
	Schweiz 1 × Schweiz 2 × Datenausschnitt	Federkraftklemmen: max. 2 × 1.5 mm ² (AWG 16) Betriebsspannung: 250 V AC Betriebsstrom: max. 10 A geschirmt	4000-68000-4540000
	Schweiz; RJ45 1 × Schweiz 1 × RJ45, 8-pol. Metall, CAT6A (Buchse/Buchse) 1 × Datenausschnitt	Federkraftklemmen: max. 2 × 1.5 mm ² (AWG 16) Betriebsspannung: 250 V AC Betriebsstrom: max. 10 A geschirmt	4000-68000-4540001
	Indien (IS 1293) 1 × Indien (weiß) 2 × Datenausschnitt	Schraubklemmen: max. 2 × 1.5 mm ² (AWG 16) Betriebsspannung: 240 V AC Betriebsstrom: max. 5 A geschirmt	4000-68000-4570000
	Indien (IS 1293); RJ45 1 × Indien (weiß) 1 × RJ45, 8-pol. Metall, CAT6A (Buchse/Buchse) 1 × Datenausschnitt	Schraubklemmen: max. 2 × 1.5 mm ² (AWG 16) Betriebsspannung: 240 V AC Betriebsstrom: max. 5 A geschirmt	4000-68000-4570001
	China (CCC) 1 × China (weiß) 2 × Datenausschnitt	Schraubklemmen: max. 2 × 4 mm ² (AWG 12) Betriebsspannung: 250 V AC Betriebsstrom: max. 10 A geschirmt	4000-68000-4580000
	China (CCC); RJ45 1 × China (weiß) 1 × RJ45, 8-pol. Metall, CAT6A (Buchse/Buchse) 1 × Datenausschnitt	Schraubklemmen: max. 2 × 4 mm ² (AWG 12) Betriebsspannung: 250 V AC Betriebsstrom: max. 10 A geschirmt	4000-68000-4580001

FRONTPLATTENSCHNITTSTELLEN

Kombinationen			Art-Nr.
	<p>Brasilien 1 × Brasilien 4 × Datenausschnitt</p>	<p>Schraubklemmen: max. 2 × 1.5 mm² (AWG 16) Betriebsspannung: 250 V AC Betriebsstrom: max. 10 A</p>	<p>4000-68000-4610000</p>
	<p>Brasilien; RJ45 1 × Brasilien 1 × RJ45, 8-pol. Metall, CAT6A (Buchse/Buchse) 3 × Datenausschnitt</p>	<p>Schraubklemmen: max. 2 × 1.5 mm² (AWG 16) Betriebsspannung: 250 V AC Betriebsstrom: max. 10 A geschirmt</p>	<p>4000-68000-4610001</p>
	<p>Brasilien; SUB-D9 1 × Brasilien 1 × SUB-D9 (Stift/Buchse) 1 × SUB-D9 Ausschnitt</p>	<p>Schraubklemmen: max. 2 × 1.5 mm² (AWG 16) Betriebsspannung: 250 V AC Betriebsstrom: max. 10 A geschirmt</p>	<p>4000-68000-4610004</p>
	<p>Deutschland (VDE); RJ45; FI-Ausschnitt 1 × VDE 1 × RJ45, 8-pol. Metall, CAT5e (Buchse/Buchse) 1 × FI-Ausschnitt</p>		<p>4000-68000-4300001</p>
	<p>Deutschland (VDE) gelb; RJ45; FI-Ausschnitt 1 × VDE gelb 1 × RJ45, 8-pol. Metall, CAT5e (Buchse/Buchse) 1 × FI-Ausschnitt</p>		<p>4000-68000-4390001</p>
	<p>Frankreich (UTE-NF); RJ45; FI-Ausschnitt 1 × Frankreich (UTE-NF) weiß 1 × RJ45, 8-pol. Metall, CAT5e (Buchse/Buchse) 1 × FI-Ausschnitt</p>		<p>4000-68000-4310001</p>
	<p>USA (2 × NEMA-GFCI 5-15); RJ45; USB (Bauf. A); Sicherung 2 × NEMA-GFCI 5-15 (Schraubklemmen) 1 × RJ45, 8-pol. Metall, CAT5e (Buchse/Buchse) 1 × USB (Buchse/Buchse) Bauf. A 1 × Sicherung (3 A)</p>	<p>cURus mit Berührungsschutz</p>	<p>4000-68000-4100000</p>

Kombinationen			Art-Nr.
	USA (2 × NEMA-GFCI 5-15); RJ45; Sicherung 2 × NEMA-GFCI 5-15 (Schraubklemmen) 1 × RJ45, 8-pol. Metall, CAT5e (Buchse/Buchse) 1 × Sicherung (3 A)	cURus mit Berührungsschutz	4000-68000-4110000
	USA (2 × NEMA-GFCI 5-15); RJ45; RJ45; Sicherung 2 × NEMA-GFCI 5-15 (Schraubklemmen) 2 × RJ45, 8-pol. Metall, CAT5e (Buchse/Buchse) 1 × Sicherung (3 A)	cURus mit Berührungsschutz	4000-68000-4120000
	USA (2 × NEMA-GFCI 5-15); RJ45; SUB-D9; Sicherung 2 × NEMA-GFCI 5-15 (Schraubklemmen) 1 × RJ45, 8-pol. Metall, CAT5e (Buchse/Buchse) 1 × SUB-D9 (Stift/Buchse) 1 × Sicherung (3 A)	cURus mit Berührungsschutz	4000-68000-4130000
	USA (2 × NEMA-GFCI 5-15); Sicherung 2 × NEMA-GFCI 5-15 (Schraubklemmen) 1 × Sicherung (3 A)	cURus mit Berührungsschutz	4000-68000-4140000
	England (BS); RJ45; FI-Ausschnitt 1 × England (BS) 1 × RJ45, 8-pol. Metall, CAT5e (Buchse/Buchse) 1 × FI-Ausschnitt		4000-68000-4320001
	Italien (CEI 23-16); RJ45; FI-Ausschnitt 1 × Italien (CEI 23-16) 1 × RJ45, 8-pol. Metall, CAT5e (Buchse/Buchse) 1 × FI-Ausschnitt		4000-68000-4330001
	Schweiz; RJ45; FI-Ausschnitt 1 × Schweiz 1 × RJ45, 8-pol. Metall, CAT5e (Buchse/Buchse) 1 × FI-Ausschnitt		4000-68000-4340001
	Australien; RJ45; FI-Ausschnitt 1 × Australien 1 × RJ45, 8-pol. Metall, CAT5e (Buchse/Buchse) 1 × FI-Ausschnitt		4000-68000-4360001

FRONTPLATTENSCHNITTSTELLEN

Einbaudosen			Art-Nr.
	Einbaudose 1 × RJ45, 8-pol. Metall, CAT5e (Buchse/Buchse)	cULus	4000-73000-0010000
	Einbaudose 1 × USB 3.0 (Buchse/Stecker) Bauf. A, 0.6m Kabel 1 × USB 3.0 (Buchse/Stecker) Bauf. A, 1.0 m Kabel 1 × USB 3.0 (Buchse/Stecker) Bauf. A, 1.5 m Kabel 1 × USB 3.0 (Buchse/Stecker) Bauf. A, 2.0m Kabel	cULus cULus cULus cULus	4000-73000-0150000 4000-73000-0160000 4000-73000-0170000 4000-73000-0180000

Anschlusszubehör			Art-Nr.
	Gender Changer RJ45 (Buchse/Buchse)	cURus	4000-68000-9040010
	Gender Changer RJ12; (Buchse/Buchse)		4000-68000-9040011
	Gender Changer RJ45 (Buchse/Buchse) Zink-Druckguss, vernickelt	cURus	4000-68000-9040012
	Gender Changer USB (Bauf. A) 3.0 (Buchse/Buchse)		4000-68000-9040022
	Gender Changer SUB-D9 (Buchse/Buchse)	cURus	4000-68000-9040030
	SUB-D9 (Buchse/Stift)	cURus	4000-68000-9040031
	Gender Changer SUB-D9 (Stift/Stift)	cURus	4000-68000-9040032
	Gender Changer SUB-D15 (Buchse/Stift)	cURus	4000-68000-9040040
	SUB-D15 (Buchse/Buchse)	cURus	4000-68000-9040041
	Gender Changer SUB-D15 (Stift/Stift)	cURus	4000-68000-9040042
	Gender Changer SUB-D15 HD (Buchse/Stift) VGA	cURus	4000-68000-9040045

FRONTPLATTENSCHNITTSTELLEN

Frontplattenschnittstellen

Anschlusszubehör			Art-Nr.
	Gender Changer		
	SUB-D25 (Buchse/Buchse)	cURus	4000-68000-9040050
	SUB-D25 (Buchse/Stift)	cURus	4000-68000-9040051
	Leitungen		
	SUB-D9 (Stift/Stift); 2 m	geschirmt	4000-68000-9030010
	SUB-D9 (Stift/Stift); 5 m	geschirmt	4000-68000-9030011
	SUB-D9 (Buchse/Stift); 2 m	geschirmt	4000-68000-9030020
	SUB-D9 (Buchse/Stift); 5 m	geschirmt	4000-68000-9030021
	Leitungen		
	SUB-D25 (Buchse/Stift); 1,8 m	geschirmt	4000-68000-9030040
	SUB-D25 (Buchse/Stift); 5 m	geschirmt	4000-68000-9030041
	Leitungen		
	USB (Bauf. A auf A); 2 m (Stift/Stift)	geschirmt	4000-68000-9030050
	USB (Bauf. A auf A); 5 m (Stift/Stift)	geschirmt	4000-68000-9030051
	USB (Bauf. A auf A); 2 m (Stift/Stift) PUR	geschirmt	4000-68000-9030052
	USB (Bauf. A auf A); 5 m (Stift/Stift) PUR	geschirmt	4000-68000-9030053
	USB (Bauf. A auf B); 2 m	geschirmt	4000-68000-9030054
	USB (Bauf. A auf B); 5 m	geschirmt	4000-68000-9030055
	Leitungen		
	RJ45 (8/8-polig) Metall, CAT6; 2 m	geschirmt	4000-68000-9030060
	RJ45 (8/8-polig) Metall, CAT6; 5 m	geschirmt	4000-68000-9030061
	RJ45 (8/8-polig) Metall, CAT6; 10 m	geschirmt	4000-68000-9030062
Montagezubehör			Art-Nr.
	Masseband 6 mm²		
	100 mm für Schraube (M4)		4000-71001-0610004
	200 mm für Schraube (M4)		4000-71001-0620004
	300 mm für Schraube (M4)		4000-71001-0630004
	Blindplatte (flach)		
Selbsteinbau	cURus	4000-68000-8900000	
	nutzbare Fläche: 45 × 75 mm		
	Blindplatte (tief)		
Selbsteinbau	cURus	4000-68000-8910000	
	nutzbare Fläche: 34 × 58 mm		
	Vertiefung: 13 mm		

Montagezubehör			Art-Nr.
	Blindplatten (ausbrechbar) 1 x USB, 1 x RJ45, SUB-D9	cURus geschirmt	4000-68000-8500000
	Blindplatten (ausbrechbar) 1 x USB, 1 x RJ45, 1 x SUB-D25	cURus geschirmt	4000-68000-8510000
	Gehäuse (einfach) mit 4 Blindstopfen (M16 x 1.5) H x B x T: 180x94x81 mm		4000-68000-9060010
	Gehäuse (zweifach) mit 6 Blindstopfen (M16 x 1.5) H x B x T: 182x180x90 mm		4000-68000-9060020
	Universalberührschutz-Box für Rahmen 2-fach H x B x T: 124x124x67 mm	cURus	4000-68000-9140000
	Universalberührschutz-Box für Rahmen 1-fach H x B x T: 115x87x66 mm	cURus	4000-68000-9180000
	Kabelverschraubung M16	Klemmbereich (Kabel-Ø): 4...8 mm	4000-68000-9060030
	Bezeichnungsschild Rahmen: 20 Stück	cURus	4000-68000-9000000

SCHALTSCHRANK- ANKOPPLUNGEN / KABELDURCHFÜHRUNGEN

- Für dauerhafte Verbindungen
- Modulares System
- Hohe Schutzart

MODLINK MPV KABELDURCHFÜHRUNG

Mit der modularen Artikelnummer bestimmen Sie, ob Sie die Einsätze oder Rahmen einzeln oder als Set bestellen. Im Set benötigen Sie nur eine Artikelnummer für bis zu drei Komponenten.

DAS MODLINK MPV SET

Die Set-Artikelnummer setzt sich aus den Ziffernblöcken **A**, **B** und **C** zusammen.

4 0 0 0 - 6 9	A	B	C	0
	□ □ □	□ □ □	□ □ □	
	Definition Rahmen	für Einsatz 1	für Einsatz 2	
			Bei 1-fach Rahmen 000	

Wählen Sie zunächst Ihre Komponenten:

- Block A:** Rahmen (z. B. 4000-69**122**-000 0000 für 2-fach Rahmen)
Block B: Einsatz 1 (z. B. 4000-69000-**100** 0000 für M12 / SUB-D)
Block C: Einsatz 2 (z. B. 4000-69000-**200** 0000 für 7/8" / Federkraftklemme)

Die Artikelnummer für das Beispiel-Set lautet dann:

4 0 0 0 - 6 9	1 2 2	-	1 0 0	2 0 0 0
---------------	-------	---	-------	---------

Schaltschrankankopplungen



Modlink MPV – modular

- Rahmen
- Einsätze
- Zubehör

Seite 2.2.1

Kabeldurchführungen



Kabeldurchführung – modular

- Kabeldurchführungsleiste
- Einsätze

Seite 2.2.3



Kabeldurchführung – vordefiniert

- rechteckig
- rund

Seite 2.2.4



MPV Einbaurahmen			Art-Nr.
	1-fach für Normausschnitt Baugröße 6 (35 × 52 mm) IP65	cURus	4000-69112-0000000
	2-fach für Normausschnitt Baugröße 24 (35 × 112 mm) IP65	cURus	4000-69122-0000000
	1-fach (30°-Abgang) für Normausschnitt Baugröße 6 (35 × 52 mm) IP65	cURus	4000-69212-0000000
	2-fach (30°-Abgang) für Normausschnitt Baugröße 24 (35 × 112 mm) IP65	cURus	4000-69222-0000000
MPV Einsätze			Art-Nr.
	M12 M12 (Stecker/Buchse) 5-polig IP65	cURus	4000-69000-1040000
	M12 (Stecker/Buchse) 5-polig, B-kodiert IP65	cURus	4000-69000-1060000
	M12 (Stecker/Buchse) 6-polig, Cube67 IP65	cURus	4000-69000-1080000
	M12; SUB-D9 M12 (Buchse) B-kodiert SUB-D9 (Buchse) IP65	cURus	4000-69000-1000000
	M12; Klemmen M12 (Buchse) 5-polig, A-kodiert Federkraftklemmenanschluss IP65		4000-69000-1050000

SCHALTSCHRANKANKOPPLUNGEN / KABELDURCHFÜHRUNGEN

MPV Einsätze			Art-Nr.
	<p>M12; Klemmen M12 (Buchse) 5-polig, A-kodiert Schraubklemmenanschluss (gelb) Safety IP65</p>		4000-69000-1090000
	<p>M12; RJ45 M12 (Buchse) 4-polig, D-kodiert RJ45 (8/8-polig) Metall, CAT6 IP65</p>		4000-69000-1100000
	<p>7/8"; Federkraftklemme 7/8" (Buchse) Federkraftklemmenanschluss IP65</p>	cURus	4000-69000-2000000
	<p>7/8"; Federkraftklemme 7/8" (Stift) Federkraftklemmenanschluss</p>		4000-69000-2040000
	<p>RJ45 RJ45 (8/8-polig) Metall, CAT6 IP65</p>	cURus	4000-69000-2500000
	<p>LWL LWL (Stift/Stift) Singlemode IP65</p>		4000-69000-5200000
MPV Zubehör			Art-Nr.
	<p>Blindeinsatz zur Abdichtung ungenutzter Rahmenöffnungen IP65</p>	cURus	4000-69000-9000000

MPV Zubehör			Art-Nr.
	RJ45 Stecker gerade, 4-polig IP65		4000-69000-9500050
	RJ45 Stecker gewinkelt, 4-polig IP65		4000-69000-9500060
	Schaltschrankdurchführung M12 gerade, A-kodiert, 5-polig, geschirmt	DeviceNet, CANopen	7000-42111-0000000
	gerade, B-kodiert, 5-polig, geschirmt	PROFIBUS, Interbus	7000-44111-0000000
	gerade, A-kodiert, 6-polig, geschirmt	Cube67	7000-46111-0000000
	Schaltschrankdurchführung M12 gerade, D-kodiert, 4-polig, geschirmt (Buchse/Buchse)	Ethernet CAT5	7000-44611-0000000
Leisten			Art-Nr.
	Baugröße 16 für 4 Leitungen (0 groß, 4 klein)		4000-70103-0004000
	für 5 Leitungen (1 groß, 4 klein)		4000-70103-0104000
	für 8 Leitungen (0 groß, 8 klein)		4000-70103-0008000
	Baugröße 24 für 4 Leitungen (2 groß, 2 klein)		4000-70103-0202000
	für 7 Leitungen (1 groß, 6 klein)		4000-70103-0106000
	für 10 Leitungen (0 groß, 10 klein)		4000-70103-0010000

SCHALTSCHRANKKOPPLUNGEN / KABELDURCHFÜHRUNGEN

Kabeldurchführungstüllen			Art-Nr.
	<p>mit Kabelbinderöse</p> <p>Kabeldurchmesser (3...4 mm)</p> <p>Kabeldurchmesser (4...5 mm)</p> <p>Kabeldurchmesser (5...6 mm)</p> <p>Kabeldurchmesser (6...7 mm)</p> <p>Kabeldurchmesser (7...8 mm)</p> <p>Kabeldurchmesser (8...9 mm)</p> <p>Kabeldurchmesser (9...10 mm)</p> <p>Kabeldurchmesser (10...11 mm)</p> <p>Kabeldurchmesser (11...12 mm)</p> <p>Kabeldurchmesser (12...13 mm)</p> <p>Kabeldurchmesser (13...14 mm)</p> <p>Kabeldurchmesser (14...15 mm)</p> <p>Kabeldurchmesser (15...16 mm)</p> <p>Kabeldurchmesser (16...17 mm)</p> <p>Kabeldurchmesser (17...18 mm)</p> <p>Kabeldurchmesser (18...19 mm)</p> <p>Kabeldurchmesser (19...20 mm)</p> <p>Kabeldurchmesser (20...21 mm)</p> <p>Kabeldurchmesser (21...22 mm)</p> <p>Kabeldurchmesser (22...23 mm)</p> <p>Kabeldurchmesser (23...24 mm)</p> <p>Kabeldurchmesser (24...25 mm)</p> <p>Kabeldurchmesser (24...25 mm)</p> <p>Kabeldurchmesser (26...27 mm)</p> <p>Kabeldurchmesser (27...28 mm)</p> <p>Kabeldurchmesser (28...29 mm)</p> <p>Kabeldurchmesser (29...30 mm)</p> <p>Kabeldurchmesser (30...31 mm)</p>		<p>4000-70403-0001030</p> <p>4000-70403-0001040</p> <p>4000-70403-0001050</p> <p>4000-70403-0001060</p> <p>4000-70403-0001070</p> <p>4000-70403-0001080</p> <p>4000-70403-0001090</p> <p>4000-70403-0001100</p> <p>4000-70403-0001110</p> <p>4000-70403-0001120</p> <p>4000-70403-0001130</p> <p>4000-70403-0001140</p> <p>4000-70403-0001150</p> <p>4000-70403-0100160</p> <p>4000-70403-0100170</p> <p>4000-70403-0100180</p> <p>4000-70403-0100190</p> <p>4000-70403-0100200</p> <p>4000-70403-0100210</p> <p>4000-70403-0100220</p> <p>4000-70403-0100230</p> <p>4000-70403-0100240</p> <p>4000-70403-0100250</p> <p>4000-70403-0100260</p> <p>4000-70403-0100270</p> <p>4000-70403-0100280</p> <p>4000-70403-0100290</p> <p>4000-70403-0100300</p>
	<p>Sonderform</p> <p>Blindtülle einfach</p> <p>Blindtülle doppelt</p> <p>Adapter</p> <p>für 1 AS-Interface Leitung</p> <p>für 2 AS-Interface Leitungen</p> <p>für 2 Leitungen (Ø 6 mm)</p> <p>für 2 Leitungen (Ø 5 mm)</p>		<p>4000-70503-0001010</p> <p>4000-70503-0100010</p> <p>4000-70503-0100020</p> <p>4000-70503-0001020</p> <p>4000-70503-0001030</p> <p>4000-70503-0001060</p> <p>4000-70503-0001050</p>
<p>Platten</p> 	<p>Baugröße 24</p> <p>Kabeldurchmesser (12) × 8...12 mm</p> <p>Kabeldurchmesser (6) × 3...6.5 mm, (4) × 5...9.2 mm, (4) × 9.6...15.9 mm</p> <p>Kabeldurchmesser (17) × 5...9.2 mm</p> <p>Kabeldurchmesser (16) × 3...6.5 mm, (4) × 5...9.2 mm, (2) × 8...12.5 mm</p> <p>Kabeldurchmesser (23) × 4.3...8.1 mm</p> <p>Kabeldurchmesser (29) × 3...6.5 mm</p>		<p>4000-70603-0240120</p> <p>4000-70603-0240140</p> <p>4000-70603-0240170</p> <p>4000-70603-0240220</p> <p>4000-70603-0240230</p> <p>4000-70603-0240290</p>
	<p>M50</p> <p>Kabeldurchmesser (3) × 6...10 mm, (1) × 9.6...15.9 mm</p> <p>Kabeldurchmesser (1) × 3...5.5 mm, (5) × 5...9.2 mm</p> <p>Kabeldurchmesser (7) × 3...6.5 mm, (1) × 6...10 mm</p> <p>Gegenmutter</p>		<p>4000-70703-0500040</p> <p>4000-70703-0500060</p> <p>4000-70703-0500080</p> <p>4000-70704-0500000</p>

Platten			Art-Nr.
	M63 Kabeldurchmesser (2) × 3...6.5 mm, (4) × 5...9.2 mm, (2) × 9.6...15.9 mm		4000-70703-0630080
	Kabeldurchmesser (6) × 3...5.5 mm, (6) × 3...6.5 mm, (1) × 6...10 mm		4000-70703-0630130
	Kabeldurchmesser (19) × 3...5 mm		4000-70703-0630190
	Gegenmutter		4000-70704-0630000
Zubehör			Art-Nr.
	Blindplatte Baugröße 16		4000-70202-0001000
	Blindplatte Baugröße 24		4000-70202-0002000
	Adapter von Baugröße 24 auf 16		4000-70203-0100000
	Kabelabfangleiste für 1 Leitung		4000-70302-0000010
	für 5 Leitungen		4000-70302-0000050
	für 9 Leitungen		4000-70302-0000090
	Bezeichnungsschild 20 × 9 mm		4000-70920-0000000
	Kabelbinder für Tüllen klein L = 75 mm		4000-70902-0075220
	für Tüllen groß L = 160 mm		4000-70902-0160450
	für Tüllen groß L = 180 mm		4000-70902-0180800



HYBRIDFELDBUS-ANKOPPLUNGEN

- Für dauerhafte Verbindungen
- Hohe Schutzart
- Inklusive Repeater

EINFACH GESTECKT – SCHNELL UND SICHER

Mit den MSDD Hybridfeldbusankopplungen werden steckbare Verbindungen geschaffen, mit denen Daten und Energie vom Schaltschrank in das industrielle Feld übertragen werden. Eine Repeaterfunktion verstärkt Signale und bereitet sie neu auf.

Eine aktive Hybridfeldbusankopplung schafft weitere Vorteile:

- Repeater und Schaltschrankankopplung in Einem
- PROFIBUS FMS/DP galvanisch getrennt
- 3 unabhängige PROFIBUS-Ports
- galvanische Trennung aller drei PROFIBUS-Segmente untereinander
- Baudratenwechsel im laufenden Betrieb – kontinuierliche automatische Baudratenerkennung
- 3 × Segmentlänge bis 200 m bei 1.5 Mbit/s und 100 m bei 12 Mbit/s
- Kaskadertiefe von 31 Modulen je PROFIBUS-Segment
- integrierter Abschlusswiderstand

MSDD Hybridfeldbusankopplung



Aktive Hybridfeldbusankopplung

Steckbare aktive Verbindung zwischen Schaltschrank und Feldbusumgebung (inkl. Repeater)

Eine Übersicht über diese Produktreihe finden Sie in unserem Onlineshop



Passive Hybridfeldbusankopplung

Steckbare passive Verbindung zwischen Schaltschrank und Feldbusumgebung

Eine Übersicht über diese Produktreihe finden Sie in unserem Onlineshop



LEUCHTELEMENTE MAXIMALE FLEXIBILITÄT

- Hohe Lichtausbeute
- Lange Lebensdauer
- Steckbare Lösungen

EINDEUTIGE SIGNALE UND PERFEKTE AUSLEUCHTUNG IN TAGESLICHTQUALITÄT

LED-Signalsäulen Modlight Pro

Die Signalsäulen zeichnen sich durch maximale Flexibilität in der Farbauswahl und in der Farbzusammenstellung aus. Die Elemente der Signalsäulen mit Durchmessern von 50 und 70 Millimetern werden über Bajonettverschlüsse verbunden, dadurch gelingt die Montage einfach und in kurzer Zeit. Die Signalsäulen können flexibel montiert werden.

LED-Maschinenleuchte Modlight Illumix

Die Maschinenleuchten der Baureihe Modlight Illumix sorgen für die optimale Ausleuchtung von Maschinen und Anlagen mit wartungsfreier und langlebiger LED-Technologie in Tageslichtqualität. Drehbare Montagewinkel sorgen für Flexibilität bei der Anbringung der Leuchten.

Signalleuchten



Modlight50 Pro / Modlight70 Pro

- 50/70 mm
- Anschlusselemente
- Buzzermodule
- LED-Module

Seite 2.4.1



Sets – Modlight30 / Modlight50 Pro / Modlight70 Pro

- 30/50/70 mm
- LED-Signalsäulen

Seite 2.4.2



Comlight57

- 57 mm
- Einzelleuchte
- LED

Seite 2.4.3

Maschinenleuchten



Modlight Illumix Slim Line

- Maschinenleuchte (LED)
- Schutzart IP54

Modlight Illumix Classic Line

- Maschinenleuchte (LED)
- Schutzart IP67

Seite 2.4.5



Modlight Illumix Xtreme

- Maschinenleuchte (LED)
- Schutzart IP69K

Seite 2.4.6

Anschlusselemente			Art-Nr.
	Basis für Bodenmontage Modlight50 Pro	Federkraftklemmen cURus	4000-76050-1100002
	Basis für Bodenmontage Modlight70 Pro	Federkraftklemmen cURus	4000-76070-1100002
	Basis für Rohrmontage Modlight50 Pro	Federkraftklemmen cURus	4000-76050-1100003
	Basis für Rohrmontage Modlight70 Pro	Federkraftklemmen cURus	4000-76070-1100003
	Basis Modlight70 Pro	M12 (8-polig), unten	4000-76070-1300002
	Basis Modlight70 Pro	M12 (8-polig), seitlich	4000-76070-1400002
	Basis mit Magnetfuß Modlight70 Pro	M12 (8-polig), seitlich	4000-76070-1500002
Buzzer-Module			Art-Nr.
	Buzzer-Modul Modlight50 Pro		4000-76050-1100004
	Buzzer-Modul Modlight70 Pro		4000-76070-1100004
LED-Module			Art-Nr.
	LED-Modul Modlight50 Pro	rot	4000-76050-1011000
	LED-Modul Modlight70 Pro	rot	4000-76070-1011000
	LED-Modul Modlight50 Pro	gelb	4000-76050-1012000
	LED-Modul Modlight70 Pro	gelb	4000-76070-1012000

LEUCHTELEMENTE

LED-Module			Art-Nr.
	LED-Modul Modlight50 Pro	grün	4000-76050-1013000
	LED-Modul Modlight70 Pro	grün	4000-76070-1013000
	LED-Modul Modlight50 Pro	blau	4000-76050-1014000
	LED-Modul Modlight70 Pro	blau	4000-76070-1014000
	LED-Modul Modlight50 Pro	klar	4000-76050-1015000
	LED-Modul Modlight70 Pro	klar	4000-76070-1015000
Sets			Art-Nr.
	Modlight30 (grün/gelb/rot)		
	Anschlusselement + LED-Module	Anschlussleitung L = 300 mm	4000-75324-5310000
	Modlight50 Pro (grün/gelb/rot)		
	Basis + LED-Module		4000-76501-5310000
	Modlight70 Pro (grün/gelb/rot)		
	Basis + LED-Module + M12 (unten)		4000-76704-5310000
	Modlight70 Pro (grün/gelb/rot)		
	Basis, Buzzer + LED-Module + M12 (unten)		4000-76705-5310000
	Modlight70 Pro (grün/gelb/rot)		
	Basis + LED-Module + M12 (seitlich)		4000-76712-5310000
	Basis, Buzzer + LED-Module + M12 (seitlich)		4000-76713-5310000

Kompakte Signalleuchten			Art-Nr.
	Comlight57		
	rot	Federkraftklemmenanschluss	4000-75057-1111000
	rot	Anschluss M12 (unten)	4000-75057-1311000
	Comlight57		
	gelb	Federkraftklemmenanschluss	4000-75057-1112000
	gelb	Anschluss M12 (unten)	4000-75057-1312000
	Comlight57		
	grün	Federkraftklemmenanschluss	4000-75057-1113000
	grün	Anschluss M12 (unten)	4000-75057-1313000
	Comlight57		
	blau	Federkraftklemmenanschluss	4000-75057-1114000
	blau	Anschluss M12 (unten)	4000-75057-1314000
	Comlight57		
	klar	Federkraftklemmenanschluss	4000-75057-1115000
	klar	Anschluss M12 (unten)	4000-75057-1315000

LEUCHTELEMENTE

Zubehör Modlight30		Art-Nr.	
	Adapter für Wandmontage		4000-75030-0000903
Zubehör Modlight50/70 Pro		Art-Nr.	
	Adapter für Rohrmontage unten	für Modlight50/70 Pro	4000-76070-0000901
	Adapter für Rohrwandmontage	für Modlight50/70 Pro	4000-76070-0000902
	Adapter für Wandmontage	für Modlight70 Pro	4000-76070-0000903
	Adapter für Wandmontage Kabelabgang (unten)	für Modlight70 Pro	4000-75070-0000904
	Aluminiumrohr 300 mm 800 mm	für Modlight50/70 Pro für Modlight50/70 Pro	4000-76070-0000913 4000-76070-0000918
	Magnetfuß mit Verschraubung M16 x 1,5	Kabeleinführung seitlich für Modlight50/70 Pro	4000-75070-0000920
	Magnetfuß mit M12-Flanschsteckverbinder (8-polig)	Anschluss seitlich für Modlight50/70 Pro	4000-75070-0000921

Zubehör Modlight50/70 Pro			Art-Nr.
	Montageadapter zur Zugentlastung	Abgang nach unten oder seitlich	4000-75070-0000922
	Beschriftungstafel transparent	für Modlight50 Pro	4000-76050-0000923
	transparent	für Modlight70 Pro	4000-76070-0000923
	transparent	für Modlight50 Pro	4000-76050-0000923
LED Maschinenleuchten			Art-Nr.
	Modlight Illumix Slim Line 4 W - 24 V DC Anschluss M8	IP54 cULus	4000-75800-1715004
	8 W - 24 V DC Anschluss M8	IP54 cULus	4000-75800-1715008
	16 W - 24 V DC Anschluss M8	IP54 cULus	4000-75800-1715016
	24 W - 24 V DC Anschluss M8	IP54 cULus	4000-75800-1715024
	32 W - 24 V DC Anschluss M8	IP54 cULus	4000-75800-1715032
	Modlight Illumix Slim Line C 4 W - 24 V DC Anschluss M8 erweiterbar	IP54 cULus	4000-75900-1715004
8 W - 24 V DC Anschluss M8 erweiterbar	IP54 cULus	4000-75900-1715008	
16 W - 24 V DC Anschluss M8 erweiterbar	IP54 cULus	4000-75900-1715016	
24 W - 24 V DC Anschluss M8 erweiterbar	IP54 cULus	4000-75900-1715024	
32 W - 24 V DC Anschluss M8 erweiterbar	IP54 cULus	4000-75900-1715032	
	Modlight Illumix Classic Line 6 W - 24 V DC Anschluss M12	IP67 cULus	4000-75801-1415006
	12 W - 24 V DC Anschluss M12	IP67 cULus	4000-75801-1415012
	18 W - 24 V DC Anschluss M12	IP67 cULus	4000-75801-1415018
	24 W - 24 V DC Anschluss M12	IP67 cULus	4000-75801-1415024

Leuchtelemente

LEUCHELEMENTE

LED Maschinenleuchten



Modlight Illumix Classic Line C

6 W - 24 V DC
Anschluss M12
erweiterbar

IP67
cULus

4000-75901-1415006

12 W - 24 V DC
Anschluss M12
erweiterbar

IP67
cULus

4000-75901-1415012

18 W - 24 V DC
Anschluss M12
erweiterbar

IP67
cULus

4000-75901-1415018

24 W - 24 V DC
Anschluss M12
erweiterbar

IP67
cULus

4000-75901-1415024



Modlight Illumix Xtreme

27 W - 24 V DC
Anschluss M12

IP69K
cULus

4000-75827-1315000



Modlight Illumix Xtreme

Gelenkkopf

4000-75800-0000900



BEFEHLSGERÄTE NOT-HALT UND RESET-TASTER

- Einfach Montieren
- Fehlerfrei Anschließen
- Geeignet für Anwendungen in der Sicherheitstechnik

SCHNELL UND FEHLERFREI MIT STANDARDLEITUNGEN VERDRAHTEN

Die NOT-HALT- und RESET-Taster von Murrelektronik können besonders einfach in elektronische Installationen integriert werden.

Der Anschluss dieser Befehls- und Meldegeräte geschieht über eine vorkonfektionierte M12-Leitung (4-, 5- oder 8-polig). Das ist eine zeitsparende Lösung, die die Gefahr von Verdrahtungsfehlern ausschließt. Durch „Plug & Play“ sind die Befehlsgeräte umgehend in Maschinen und Anlagen integriert.

42-mm-Varianten



E-Stop-Button

- mit M12-Anschluss
- 4-, 5- oder 8-polige Varianten

Seite 2.5.1



R-Button

- mit M12-Anschluss
- 4-, oder 8-polige Varianten

Seite 2.5.1

72-mm-Varianten



E-Stop-Button

- mit M12-Anschluss
- 4-, 5- oder 8-polige Varianten
- mit/ohne Schutzkragen

Seite 2.5.1

Befehlsgeräte			Art-Nr.
	E-Stop 42 2NC M12(4) M12 (4-polig)	Not-Aus/Not-Halt-Taste 2 Öffner (zwangsöffnend)	69000
	E-Stop 42 2NC M12(5) M12 (5-polig)	Not-Aus/Not-Halt-Taste 2 Öffner (zwangsöffnend)	69001
	E-Stop 42 2NC L M12(8) M12 (8-polig)	Not-Aus/Not-Halt-Taste 2 Öffner (zwangsöffnend) beleuchtbarer LED-Ring	69002
	E-Stop / R-B 42 2NC 1NO M12(8) M12 (8-polig)	Not-Aus/Not-Halt-Taste 2 Öffner (zwangsöffnend) 1 Taste (1 Schließer) Tasterkappen flach, transparent klar, rot, gelb, grün, blau	69003
	E-Stop / R-B 42 2NC 1NO L M12(8) M12 (8-polig)	Not-Aus/Not-Halt-Taste 2 Öffner (zwangsöffnend) 1 beleuchtbare Taste (1 Schließer) Tasterkappen flach, transparent klar, rot, gelb, grün, blau	69004
	R-Button / 42 1NO M12(4) M12 (4-polig)	1 Taste (1 Schließer) Tasterkappen flach, transparent klar, rot, gelb, grün, blau	69010
	R-Button / 42 1NO L M12(4) M12 (4-polig)	1 beleuchtbare Taste (1 Schließer) Tasterkappen flach, transparent klar, rot, gelb, grün, blau	69013
	R-Button / 42 2NO M12(4) M12 (4-polig)	2 Tasten (je 1 Schließer) Tasterkappen flach, transparent klar, rot, gelb, grün, blau	69011
	R-Button / 42 2NO L M12(8) M12 (8-polig)	2 beleuchtbare Tasten (je 1 Schließer) Tasterkappen flach, transparent klar, rot, gelb, grün, blau	69012
	E-Stop 72 2NC M12(4) M12 (4-polig)	Not-Aus/Not-Halt-Taste 2 Öffner (zwangsöffnend)	55550
	E-Stop 72 2NC M12(5) M12 (5-polig)	Not-Aus/Not-Halt-Taste 2 Öffner (zwangsöffnend)	69041
	E-Stop 72 2NC L M12(8) M12 (8-polig)	Not-Aus/Not-Halt-Taste 2 Öffner (zwangsöffnend) beleuchtbarer LED-Ring	69043
	E-Stop 72P 2NC M12(4) M12 (4-polig)	Not-Aus/Not-Halt-Taste 2 Öffner (zwangsöffnend) mit Schutzkragen	69040
	E-Stop 72P 2NC M12(5) M12 (5-polig)	Not-Aus/Not-Halt-Taste 2 Öffner (zwangsöffnend) mit Schutzkragen	69042

Befehlsgeräte

BEFEHLSGERÄTE

Zubehör Befehlsgeräte			Art-Nr.
	T-Stück (SlimLine) M12 - M12 Stecker gerade - Buchse/Stecker gerade	für 8-polige Not-Aus/Not-Halt-Taste	7030-42622-000000



MODLINK VARIO MEDIENKUPPLUNG

- Einfache, werkzeuglose Montage und Demontage
- Maximal robust, alle Komponenten aus Vollmetall
- Elektronik und Medien in einer Kupplung

HÖCHSTE MODULARITÄT IM INDUSTRIELLEN UMFELD

Modlink Vario ist eine modulare Medienkupplung, um Pneumatik, Fluid und Elektronik mit nur einem System einfach an- und abzukoppeln.

Sie eignet sich für den unkomplizierten Einsatz an Schaltschränken, Werkzeugen und Maschinenteilen. Einzigartig ist dabei, dass elektrische Verbindungen und Medien gleichzeitig und unter Druck tropffrei gekuppelt werden können. Die Grundkörper gibt es dabei in 4-, 6-, 8-, oder 10-facher Ausführung.

Für jede Bohrung kann der Einsatztyp Pneumatik, Fluid oder Elektronik frei ausgewählt werden. Daraus ergeben sich fast unbegrenzte Möglichkeiten der Bestückung.

Grundkörper



Rund oder eckig

- verschiedene Verriegelungsarten (Überwurfmutter, Hebel)
- Kupplungen aus Aluminium oder Edelstahl
- verschiedene Ausführungen (z.B. 4-, 6-, 8- und 10-fach)

Seite 2.6.1

Eine Übersicht über diese Produktreihe finden Sie in unserem Onlineshop

Einsätze



Einsätze





- Elektro- und Medieneinsätze
- Einsätze für den Anschluss der verschiedensten M12-Anschlussleitungen
- Pneumatik und Fluid Einsätze für die verschiedensten Schlauchdurchmesser

Seite 2.6.2

MODULARE STECKSYSTEME (MODLINK VARIO)

Stationärgehäuse (rund)			Art-Nr.
	4-fach	Aluminium	M1850-040601
		Edelstahl 1.4404 (V4A)	M1851-040601
	6-fach	Aluminium	M1850-060601
		Edelstahl 1.4404 (V4A)	M1851-060601
	8-fach	Aluminium	M1850-080601
		Edelstahl 1.4404 (V4A)	M1851-080601
	10-fach	Aluminium	M1850-100601
		Edelstahl 1.4404 (V4A)	M1851-100601
Mobilgehäuse (rund)			Art-Nr.
	4-fach	Aluminium	M1850-040602
		Edelstahl 1.4404 (V4A)	M1851-040602
	6-fach	Aluminium	M1850-060602
		Edelstahl 1.4404 (V4A)	M1851-060602
	8-fach	Aluminium	M1850-080602
		Edelstahl 1.4404 (V4A)	M1851-080602

MODULARE STECKSYSTEME (MODLINK VARIO)

Mobilgehäuse (rund)			Art-Nr.
	10-fach	Aluminium	M1850-100602
		Edelstahl 1.4404 (V4A)	M1851-100602
Stationärgehäuse (rechteckig)			Art-Nr.
	8-fach	Aluminium	M1856-24080611
Mobilgehäuse (rechteckig)			Art-Nr.
	8-fach	Aluminium	M1856-24080612
Einsätze Medien (Stationärgehäuse)			Art-Nr.
	AD4 ohne Absperrung	Messing, vernickelt	MVT1821-062406021
	AD6 ohne Absperrung	Messing, vernickelt	MVT1821-062406041
	AD8 ohne Absperrung	Messing, vernickelt	MVT1821-062406061
	AD4 mit Absperrung	Messing, vernickelt	MVT1820-062406021
	AD6 mit Absperrung	Messing, vernickelt	MVT1820-062406041
	AD8 mit Absperrung	Messing, vernickelt	MVT1820-062406061
	AD6 tropffrei	Messing, entzinkungsbeständig	MVT1825-262406041
	AD8 tropffrei	Messing, entzinkungsbeständig	MVT1825-262406061

MODULARE STECKSYSTEME (MODLINK VARIO)

Einsätze Medien (Mobilgehäuse)			Art-Nr.	
	AD4 ohne Absperrung	Messing, vernickelt	MVT1821-062406022	
	AD6 ohne Absperrung	Messing, vernickelt	MVT1821-062406042	
	AD8 ohne Absperrung	Messing, vernickelt	MVT1821-062406062	
	AD4 mit Absperrung	Messing, vernickelt	MVT1820-062406022	
	AD6 mit Absperrung	Messing, vernickelt	MVT1820-062406042	
	AD8 mit Absperrung	Messing, vernickelt	MVT1820-062406062	
	AD6 tropffrei	Messing, entzinkungsbeständig	MVT1825-262406042	
	AD8 tropffrei	Messing, entzinkungsbeständig	MVT1825-262406062	
	Einsätze Elektro (Stationärgehäuse)			Art-Nr.
		M12, 5-polig	A-kodiert	7000-42114-0000000
M12, 4-polig		B-kodiert	7000-44114-0000000	
M12, 6-polig		A-kodiert	7000-46114-0000000	
M12, 8-polig		A-kodiert	7000-48114-0000000	
	M12, 4-polig	D-kodiert	7000-44624-0000000	
Einsätze Elektro (Mobilgehäuse)			Art-Nr.	
	M12, 5-polig	A-kodiert	7000-42116-0000000	
	M12, 4-polig	B-kodiert	7000-44116-0000000	
	M12, 6-polig	A-kodiert	7000-46116-0000000	
	M12, 4-polig	A-kodiert	7000-48116-0000000	
	M12, 4-polig	D-kodiert	7000-44586-0000000	



MODLINK HEAVY SCHWERE STECKVERBINDER

- Maximale Vielfalt
- Hohe Dichtigkeit
- Weltweiter Einsatz

HÖCHSTE MODULARITÄT IM INDUSTRIELLEN UMFELD

Die schweren Steckverbinder der Serie Modlink Heavy von Murrelektronik gewährleisten eine sichere Übertragung von Signalen, Energie, Daten und Pneumatik – auch im rauesten industriellen Umfeld. Sie schützen Schnittstellen konsequent vor Wasser, Schmutz und hohen mechanischen Belastungen.

Unser Sortiment ist breit aufgestellt. Wir bieten unseren Kunden für jede Anforderung den passenden Stecker – Flexibilität in der Konfiguration der Steckverbinder ist unsere große Stärke. So stehen bei den Gehäusen gleich vier verschiedene Typen in jeweils sieben verschiedenen Baugrößen zur Auswahl. Diese können, je nach Bedarf, in drei verschiedenen Methoden verriegelt werden. Bei den Kontakteinsätzen kann aus einer Vielzahl von festpoligen oder modularen Varianten gewählt werden. Das Angebot an Zubehör ist akkurat auf die schweren Steckverbinder von Murrelektronik abgestimmt und bis ins Detail abgerundet.

Gehäuse



- 4 Gehäusetypen
- 7 verschiedene Baugrößen
- 3 Verriegelungsarten
- Kabelabgänge in alle Richtungen

Seite 2.7.1

Eine Übersicht über diese Produktreihe finden Sie in unserem Onlineshop

Einsätze



- Serien A, D, E, EE, K, HSE, HV und Q
- 3 verschiedene Anschlussarten

Seite 2.7.3

Eine Übersicht über diese Produktreihe finden Sie in unserem Onlineshop

Rahmen und Module



- 4 Rahmengrößen
- Module für Signale, Energie, Daten und Pneumatik







Seite 2.7.5

Eine Übersicht über diese Produktreihe finden Sie in unserem Onlineshop

SCHWERE STECKVERBINDER (MODLINK HEAVY)

Tüllengehäuse			Art-Nr.
	<p>B6 Bauform Verriegelungsart Kabelabgang Gewinde</p>	<p>niedrig Längsverriegelung gerade M20</p>	<p>70MH-GTDNL-A01B000</p>
	<p>B6 Bauform Verriegelungsart Kabelabgang Gewinde</p>	<p>niedrig Längsverriegelung seitlich M20</p>	<p>70MH-GTDNL-A02B000</p>
	<p>B10 Bauform Verriegelungsart Kabelabgang Gewinde</p>	<p>niedrig Querverriegelung gerade M25</p>	<p>70MH-GTENQ-A01C000</p>
	<p>B10 Bauform Verriegelungsart Kabelabgang Gewinde</p>	<p>niedrig Querverriegelung seitlich M25</p>	<p>70MH-GTENQ-A02C000</p>
	<p>B16 Bauform Verriegelungsart Kabelabgang Gewinde</p>	<p>hoch Querverriegelung gerade M32</p>	<p>70MH-GTFHQ-A01D000</p>
	<p>B16 Bauform Verriegelungsart Kabelabgang Gewinde</p>	<p>hoch Querverriegelung seitlich M32</p>	<p>70MH-GTFHQ-A02D000</p>
	<p>B24 Bauform Verriegelungsart Kabelabgang Gewinde</p>	<p>hoch Querverriegelung gerade M32</p>	<p>70MH-GTGHQ-A01D000</p>







SCHWERE STECKVERBINDER (MODLINK HEAVY)

Tüllengehäuse			Art-Nr.
	B24 Bauform Verriegelungsart Kabelabgang Gewinde	hoch Querverriegelung seitlich M32	70MH-GTGHQ-A02D000
Anbaugehäuse			Art-Nr.
	B6 Verriegelungsart Schutzart	Längsverriegelung IP65	70MH-GADNL-B000000
	B10 Verriegelungsart Schutzart	Querverriegelung IP65	70MH-GAENQ-B000000
	B16 Verriegelungsart Schutzart	Querverriegelung IP65	70MH-GAFNQ-B000000
	B24 Verriegelungsart Schutzart	Querverriegelung IP65	70MH-GAGNQ-B000000
Sockelgehäuse			Art-Nr.
	B6 Bauform Verriegelungsart Kabelabgang Gewinde	niedrig Längsverriegelung seitlich M20	70MH-GSDNL-B01B000
	Bauform Verriegelungsart Kabelabgang Gewinde	niedrig Längsverriegelung beidseitig M20	70MH-GSDNL-B02B000
	B10 Bauform Verriegelungsart Kabelabgang Gewinde	niedrig Querverriegelung seitlich M25	70MH-GSEHQ-B01C000
	Bauform Verriegelungsart Kabelabgang Gewinde	hoch Querverriegelung beidseitig M25	70MH-GSEHQ-B02C000









SCHWERE STECKVERBINDER (MODLINK HEAVY)

Sockelgehäuse			Art-Nr.
	B16		
	Bauform Verriegelungsart Kabelabgang Gewinde	hoch Querverriegelung seitlich M32	70MH-GSFHQ-B01D000
	B24		
	Bauform Verriegelungsart Kabelabgang Gewinde	hoch Querverriegelung seitlich M32	70MH-GSGHQ-B01D000
	Bauform Verriegelungsart Kabelabgang Gewinde	hoch Querverriegelung beidseitig M32	70MH-GSGHQ-B02D000
Kupplungsgehäuse			Art-Nr.
	B10		
	Bauform Verriegelungsart Kabelabgang Gewinde	niedrig Querverriegelung gerade M25	70MH-GKENQ-B01C000
	B16		
	Bauform Verriegelungsart Kabelabgang Gewinde	hoch Querverriegelung gerade M32	70MH-GKFHQ-B01D000
	B24		
	Bauform Verriegelungsart Kabelabgang Gewinde	hoch Querverriegelung gerade M32	70MH-GKGHQ-B01D000
Festpolige Einsätze			Art-Nr.
	B6		
	Typ Polzahl Anschlussart E-Serie	Stift 6 Push-In Klemme	70MH-ES006-DP03020

SCHWERE STECKVERBINDER (MODLINK HEAVY)

Festpolige Einsätze			Art-Nr.
	B10 Typ Polzahl Anschlussart E-Serie	Stift 10 Push-In Klemme	70MH-ES010-EP03020
	B16 Typ Polzahl Anschlussart E-Serie	Stift 16 Push-In Klemme	70MH-ES016-FP03020
	B24 Typ Polzahl Anschlussart E-Serie	Stift 24 Push-In Klemme	70MH-ES024-GP03020
	B6 Typ Polzahl Anschlussart E-Serie	Buchse 6 Push-In Klemme	70MH-EB006-DP03020
	B10 Typ Polzahl Anschlussart E-Serie	Buchse 10 Push-In Klemme	70MH-EB010-EP03020
	B16 Typ Polzahl Anschlussart E-Serie	Buchse 16 Push-In Klemme	70MH-EB016-FP03020
	B24 Typ Polzahl Anschlussart E-Serie	Buchse 24 Push-In Klemme	70MH-EB024-GP03020

SCHWERE STECKVERBINDER (MODLINK HEAVY)

Rahmen			Art-Nr.
	Stift B6	für 2 Module	70MH-RD02S-0000000
	Stift B10	für 3 Module	70MH-RE03S-0000000
	Stift B16	für 4 Module	70MH-RF04S-0000000
	Stift B24	für 6 Module	70MH-RG06S-0000000
	Buchse B6	für 2 Module	70MH-RD02B-0000000
	Buchse B10	für 3 Module	70MH-RE03B-0000000
	Buchse B16	für 4 Module	70MH-RF04B-0000000
	Buchse B24	für 6 Module	70MH-RG06B-0000000
Blindmodul			Art-Nr.
	Stift/Buchse		70MH-MAA10-0000000

SCHWERE STECKVERBINDER (MODLINK HEAVY)

Module 1-polig (Axialschraubanschluss)		Art-Nr.
	Stift Betriebsspannung Betriebsstrom Polzahl	1 000 V AC/DC 200 A 1
		70MH-MAB2A-0010707
	Buchse Betriebsspannung Betriebsstrom Polzahl	1 000 V AC/DC 200 A 1
		70MH-MAC2A-0010707
PE-Module 1-polig (Axialschraubanschluss)		Art-Nr.
	Stift Betriebsstrom Polzahl	200 A 1 (PE)
		70MH-MAQ2A-0010707
	Buchse Betriebsstrom Polzahl	200 A 1 (PE)
		70MH-MAR2A-0010707
Module 2-polig (Axialschraubanschluss)		Art-Nr.
	Stift Betriebsspannung Betriebsstrom Polzahl	1 000 V AC/DC 40 A 2
	Betriebsspannung Betriebsstrom Polzahl	1 000 V AC/DC 70 A 2
	Betriebsspannung Betriebsstrom Polzahl	1 000 V AC/DC 100 A 2
	Buchse Betriebsspannung Betriebsstrom Polzahl	1 000 V AC/DC 40 A 2
	Betriebsspannung Betriebsstrom Polzahl	1 000 V AC/DC 70 A 2
	Betriebsspannung Betriebsstrom Polzahl	1 000 V AC/DC 100 A 2

SCHWERE STECKVERBINDER (MODLINK HEAVY)

Module 2-polig (Crimp)			Art-Nr.
	Stift Betriebsspannung Betriebsstrom Polzahl	1000 V AC/DC 100 A 2	70MH-MAF2C-0020704
	Buchse Betriebsspannung Betriebsstrom Polzahl	1000 V AC/DC 100 A 2	70MH-MAG2C-0020704
Module 2-polig geschirmt (Crimp)			Art-Nr.
	Stift Polzahl für Koax- und 4-polige Kontaktträger	2	70MH-MAD2C-0020101
	Buchse Polzahl für Koax- und 4-polige Kontaktträger	2	70MH-MAE2C-0020101
Module 3-polig (Crimp)			Art-Nr.
	Stift Betriebsspannung Betriebsstrom Polzahl	690 V AC/DC (PIN - PIN); 400 V AC/DC (PIN - PE) 40 A 3	70MH-MAB1C-0030903
	Buchse Betriebsspannung Betriebsstrom Polzahl	690 V AC/DC (PIN - PIN); 400 V AC/DC (PIN - PE) 40 A 3	70MH-MAC1C-0030903
Module 4-polig (Crimp)			Art-Nr.
	Stift Betriebsspannung Betriebsstrom Polzahl	830 V AC/DC 40 A 4	70MH-MAB1C-0040603

SCHWERE STECKVERBINDER (MODLINK HEAVY)

Module 4-polig (Crimp)		Art-Nr.	
	Buchse Betriebsspannung Betriebsstrom Polzahl	830 V AC/DC 40 A 4	70MH-MAC1C-0040603
Module 5-polig (Push-In)		Art-Nr.	
	Stift Betriebsspannung Betriebsstrom Polzahl	400 V AC/DC 16 A 5	70MH-MAB1P-0050402
	Buchse Betriebsspannung Betriebsstrom Polzahl	400 V AC/DC 16 A 5	70MH-MAC1P-0050402
Module 6-polig (Crimp)		Art-Nr.	
	Stift Betriebsspannung Betriebsstrom Polzahl	500 V AC/DC 16 A 6	70MH-MAB1C-0060502
	Buchse Betriebsspannung Betriebsstrom Polzahl	500 V AC/DC 16 A 6	70MH-MAC1C-0060502
Module 8-polig (Crimp)		Art-Nr.	
	Stift Betriebsspannung Betriebsstrom Polzahl	400 V AC/DC 16 A 8	70MH-MAB1C-0080402
	Buchse Betriebsspannung Betriebsstrom Polzahl	400 V AC/DC 16 A 8	70MH-MAC1C-0080402

SCHWERE STECKVERBINDER (MODLINK HEAVY)

Module 12-polig (Crimp)			Art-Nr.
	Stift Betriebsspannung Betriebsstrom Polzahl	400 V AC/DC (PIN - PIN); 250 V AC/DC (PIN - PE) 10 A 12	70MH-MAB1C-0120801
	Buchse Betriebsspannung Betriebsstrom Polzahl	400 V AC/DC (PIN - PIN); 250 V AC/DC (PIN - PE) 10 A 12	70MH-MAC1C-0120801
Module 17-polig (Crimp)			Art-Nr.
	Stift Betriebsspannung Betriebsstrom Polzahl	160 V AC/DC 10 A 17	70MH-MAB1C-0170201
	Buchse Betriebsspannung Betriebsstrom Polzahl	160 V AC/DC 10 A 17	70MH-MAC1C-0170201
Module 20-polig (Crimp)			Art-Nr.
	Stift Betriebsspannung Betriebsstrom Polzahl	500 V AC/DC 16 A 20	70MH-MAB1C-0200502
	Buchse Betriebsspannung Betriebsstrom Polzahl	500 V AC/DC 16 A 20	70MH-MAC1C-0200502
Module GIGABIT			Art-Nr.
	Stift Übertragungsparameter	CAT6A	70MH-MAH1C-0000000

SCHWERE STECKVERBINDER (MODLINK HEAVY)

Module GIGABIT			Art-Nr.
	Buchse		
	Übertragungsparameter	CAT6A	70MH-MAL1C-0000000
Module RJ45			Art-Nr.
	Stift		
	Übertragungsparameter	CAT6A (IEC 60512-27-100:2008, TIA-568-C.2:2009)	70MH-MAL10-0000000
	Stift		
	Übertragungsparameter	CAT5e	70MH-MAL10-0010000
	Stift		
	Einsatz Übertragungsparameter	für 70MH-MAL10-0010000 CAT5	70MH-ZRJ45-1000000
	Stift		
	Einsatz Übertragungsparameter	für 70MH-MAL10-0010000 CAT5	70MH-ZRJ45-2000000
	Buchse		
	Übertragungsparameter	CAT6A (IEC 60512-27-100:2008, TIA-568-C.2:2009)	70MH-MAM10-0000000
Module Pneumatik			Art-Nr.
	Stift/Buchse		
	2-polig	Schlauchinnendurchmesser 6 mm	70MH-MAP10-0020000
	3-polig	Schlauchinnendurchmesser 1,6, 3, 4 mm	70MH-MAP10-0030000



3

ANSCHLUSSTECHNIK

3

**ANSCHLUSS-
TECHNIK**

Rundsteckverbinder M8	3.1
Rundsteckverbinder M12	3.2
T-Stücke M8, M12, 7/8"	3.3
Flanschsteckverbinder	3.4
Rundsteckverbinder MQ12	3.5
Steckverbinder für Feldbustechnik	3.6
Steckverbinder für Food & Beverage	3.7
Mobile Applications	3.8
Rundsteckverbinder M23	3.9
Rundsteckverbinder Power	3.10
TPE Serie – Der nordamerikanische Standard	3.11
Ventilstecker	3.12
Technischer Anhang Leitungen	3.13



STECKVERBINDER VON MURRELEKTRONIK

DAS BESTELLSYSTEM

Variable Produktstruktur – das Konzept für Ihre individuelle, kundenorientierte Applikationslösung. Wir haben für Sie das Steckverbindersortiment strukturiert und modular aufgebaut.

DIE MODULARE ARTIKELNUMMER

Aus drei Ziffernblöcken für Bauform, Kabeltyp/Mantelfarbe und Leitungslänge setzt sich die Artikelnummer für unsere Steckverbinder zusammen.

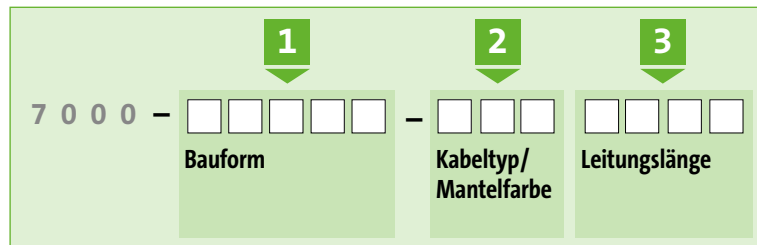

BEISPIEL

- | | | |
|--------------------------------------|----------------------------------------------|-------------------------------------------|
| Block 1: Bauform | 1 2 4 0 1 | für M12-Buchse gewinkelt mit LED, 4-polig |
| Block 2: Kabeltyp/Mantelfarbe | 0 3 3 | für Kabeltyp PUR (UL/CSA), gelb |
| Block 3: Leitungslänge | 0 3 0 0 | für 3 m Leitungslänge |

Die gesamte Artikelnummer für das Beispiel lautet dann:

7 0 0 0 - **1** **2** **4** **0** **1** - **0** **3** **3** **0** **3** **0** **0**



Die sich daraus ergebende Artikelnummer ist gleichzeitig die Bestellnummer Ihres benötigten Steckverbinders.

INTERNATIONALE ZULASSUNGEN FÜR DEN FLEXIBLEN EINSATZ WELTWEIT



WUSSTEN SIE SCHON?

Jeder Steckverbinder bei Murrelektronik wird zu 100% geprüft.

Das bedeutet:

- elektrische Prüfung
- Hochspannungsprüfung
- Funktionsprüfung
- Kontaktbelegungsprüfung
- Kurzschlussprüfung
- optische Kontrolle

IHRE VORTEILE

- **Ein modulares Steckverbinder-Programm**
 - so finden Sie schnell Ihre Variante
- **Internationale Zulassungen**
 - zugelassene Produkte für Ihren Markt
- **Garantierte Qualität**
 - 100% geprüft
 - durchgängig vergoldete Kontakte
 - hohe Schutzart IP67 als Standard
 - schock- und vibrationsfest
- **In unterschiedlichsten Branchen Zuhause**
 - profitieren Sie von unserem Know-How und unserer branchenübergreifenden Erfahrung



HÖRBAR DICHT – EINFACH UND SICHER

Der praktische Drehmomentschlüssel verschraubt sicher und komfortabel jeden M8-, M12-, 7/8"- und M23-Steckverbinder von Murrelektronik und schließt dadurch subjektive Fehlerquellen aus.

klick
klick
klick

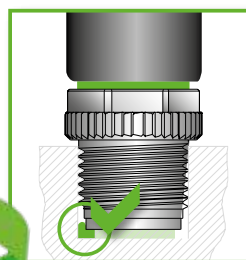

M8	0.4 Nm
M12	0.6 Nm
7/8"	1.5 Nm
M23	2.0 Nm

Einfach drehen
bis es hörbar
klickt – fertig!

Keine wunden
Finger mehr!

STANDARD-KABELTYPEN FÜR IHREN EINSATZBEREICH



OPTIMALE KABELVIELFALT FÜR IHREN EINSATZFALL

- **4 standardisierte Kabeltypen für Ihre Applikationslösung**
 - mit Sicherheit das richtige Kabel gewählt
- **3 Kabelfarben (gelb, grau und schwarz)**
 - individuell auf Ihre Kundenwünsche abgestimmt
- **Erfüllt höchste Qualitätsanforderungen**
 - zertifiziert, vielfach erprobt, mit einer Vielzahl von aggressiven Medien (Öl- und Schmierstoffen) erfolgreich getestet



Kabeltypen		PVC	PUR/PVC	PUR	PUR-schweißfunkenbeständig
Kabelstandard		★	★★	★★★	★★★★★
Eigenschaften*	Flammwidrig	■	■	■	■
	Chemikalienbeständig	■	■	■	■
	Reinigungsmittelbeständig (Ecolab)	■			
	Öl- und Schmierstoffbeständig		■	■	■
	Schleppkettentauglich**		2 Mio.	5 Mio.	10 Mio.
	Torsionstauglich (Roboter)			±180°	±360°
	Schweißfunkenbeständig				■
	UV-beständig			■	■
	Halogenfrei			■	■
	Bewegter Temperaturbereich	-5...+80 °C	-5...+80 °C	-25...+80 °C	-25...+90 °C
	UL/CSA Zulassungen	■	■	■	■
Konform NFPA 79 Edition 2012	■		■		
Beispielapplikationen		Verpackungsmaschinen Lebensmittelbereich Montageanlagen Fertigungsstraßen	Verpackungsmaschinen Handlingsmaschinen Montageanlagen Fertigungsstraßen	Werkzeugmaschinen Dreh- und Schwenktische Spanabhebende Fertigung	Werkzeugmaschinen Industrieroboter Spanabhebende Fertigung Hochleistungsschleppketten

* Die Eigenschaften einzelner Kabeltypen können von diesen Angaben abweichen.

** Max. 3.3 m/s bei 5 m horizontaler Verfahrweglänge und max. Beschleunigung von 5 m/s².



RUNDSTECKVERBINDER M8

KLEIN, LEICHT, PRAKTISCH

- Riesige Auswahl
- Bewährte Technik
- Modernes Design

M8 REDESIGN – MEHR VARIANTEN & NEUES DESIGN

M8 Redesign steht für Innovation. Denn wir haben alle umspritzten M8-Steckverbinder von Murrelektronik vollständig überarbeitet. Sie präsentieren sich optisch und technisch aufgewertet. Außerdem haben wir unser Produktangebot im Bereich der geschirmten M8-Steckverbinder deutlich ausgebaut.

Features

- höchstbeständige PUR-Umspritzung
- vergoldete Kontakte
- kleinste Baumaße und optimierte Haptik
- Wellschlauchanschluss
- Rändelschraube mit Schlüssel­fläche (SW9)

Höchste Varianz durch ...

- Stecker/Buchse, gerade/gewinkelt, 3-polig/4-polig
- geschirmte und ungeschirmte Steckverbinder
- hohe Kabelvielfalt (Farben, Materialien)
- Verbindungsleitung, offenes Leitungsende, T-Stücke, Adapter, LED-Varianten

Mit freiem Leitungsende

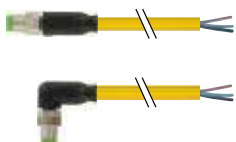

Stecker M8

- gerade
- gewinkelt

Seite 3.1.1

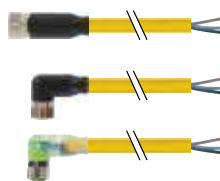

Buchse M8

- gerade
- gewinkelt
- gewinkelt mit LED

Seite 3.1.3



Stecker M8 (geschirmt)

- gerade
- gewinkelt

Seite 3.1.6

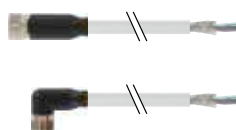

Buchse M8 (geschirmt)

- gerade
- gewinkelt

Seite 3.1.8

Verbindungsleitungen

		<p>Stecker M8 • gerade</p>	<p>Buchse M8 • gerade • gewinkelt • gewinkelt mit LED</p>	Seite 3.1.10
		<p>Stecker Y-Verteiler M8 • gerade</p> <p>Buchse Y-Verteiler M8 • gerade</p>	<p>Buchse M8 • gerade</p> <p>Stecker M8 • gerade</p>	Seite 3.1.13
		<p>Stecker M8 (geschirmt) • gerade</p>	<p>Buchse M8 (geschirmt) • gerade • gewinkelt</p>	Seite 3.1.15

Selbstanschließbar

	<p>Schneidklemmtechnik (IDC) 0.14...0.34 mm²</p>	<p>Stecker/Buchse M8 • gerade</p>	Seite 3.1.17
	<p>Schraubklemmen</p>	<p>Stecker/Buchse M8 • gerade</p>	Seite 3.1.18
	<p>Schraubklemmen (geschirmt)</p>	<p>Stecker/Buchse M8 • gerade</p>	Seite 3.1.19

RUNDSTECKVERBINDER M8

Mit freiem Leitungsende

Stecker

gerade



Zulassungen:

* nur für Produkte mit UL/CSA-zugelassener Leitung

Rundsteckverbinder M8

1 Bauform	08001	me	08011	me		
Typ Schaltbild	3-polig 		4-polig 			
Kontaktbelegung	Male 		Male 			
2 Kabeltyp	Mantelfarbe		Mantelfarbe			
Adernquerschnitt 0.25 mm² PVC (UL/CSA) PUR/PVC (UL/CSA) PUR (UL/CSA), robots/C-tracks PUR (UL/CSA), welding spark	gelb 010 020 030 050	grau 210 220 230 250	schwarz 610 620 630 650	gelb 011 021 031 051	grau 211 221 231 251	schwarz 611 621 631 651
3 Leitungslänge						
1.5 m	0150					
3.0 m	0300					
5.0 m	0500					
7.5 m	0750					
10.0 m	1000					
Technische Daten						
Betriebsspannung	max. 50 V AC/60 V DC					
Schutzart	IP65, IP66K, IP67 in gestecktem und verschraubtem Zustand (EN 60529)					
Temperaturbereich	-25...+85 °C, abhängig von angeschlossener Leitung					
Artikelnummer						
Erklärung zur Zusammenstellung Ihrer Art.-Nr. finden Sie in der Einleitung Seite 3.1.i	7 0 0 0 - - - - - - - - - - 7 0 0 5 M8 Lite (Kunststoffrändelschraube) auf Anfrage					
	1 Bauform	2 Kabeltyp	3 Leitungslänge			
Hinweis	Weitere Ausführungen auf Anfrage. Abweichende Leitungslängen bis 2 m bestellbar in 0.2 m-Schritten, ab 2 m in 0.5 m-Schritten.					

RUNDSTECKVERBINDER M8

Mit freiem Leitungsende

Stecker
90°

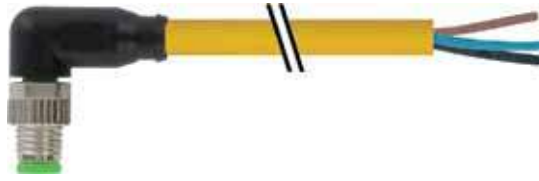

Zulassungen:

* nur für Produkte mit UL/CSA-zugelassener Leitung

1 Bauform		08021	me×	08031	me×		
Typ		3-polig		4-polig			
Schaltbild							
Kontaktbelegung		Male 		Male 			
2 Kabeltyp		Mantelfarbe			Mantelfarbe		
Aderquerschnitt 0.25 mm ²		gelb	grau	schwarz	gelb	grau	schwarz
PVC (UL/CSA)		010	210	610	011	211	611
PUR/PVC (UL/CSA)		020	220	620	021	221	621
PUR (UL/CSA), robots/C-tracks		030	230	630	031	231	631
PUR (UL/CSA), welding spark		050	250	650	051	251	651
3 Leitungslänge							
1.5 m		0150					
3.0 m		0300					
5.0 m		0500					
7.5 m		0750					
10.0 m		1000					
Technische Daten							
Betriebsspannung		max. 50 V AC/60 V DC					
Schutzart		IP65, IP66K, IP67 in gestecktem und verschraubtem Zustand (EN 60529)					
Temperaturbereich		-25...+85 °C, abhängig von angeschlossener Leitung					
Artikelnummer							
Erklärung zur Zusammenstellung Ihrer Art.-Nr. finden Sie in der Einleitung Seite 3.1.i		7 0 0 0			-		
		7 0 0 5			M8 Lite (Kunststoffrändelschraube) auf Anfrage		
		1 Bauform		2 Kabeltyp		3 Leitungslänge	
Hinweis		Weitere Ausführungen auf Anfrage. Abweichende Leitungslängen bis 2 m bestellbar in 0.2 m-Schritten, ab 2 m in 0.5 m-Schritten.					

RUNDSTECKVERBINDER M8



Mit freiem Leitungsende

Buchse
gerade

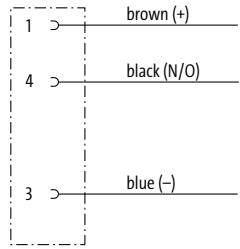
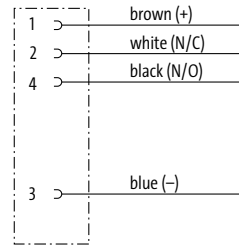

Zulassungen:  

* nur für Produkte mit UL/CSA-zugelassener Leitung

1 Bauform		08041	me			08061	me			
Typ		3-polig			4-polig					
Schaltbild										
Kontaktbelegung		Female 			Female 					
2 Kabeltyp		Mantelfarbe			Mantelfarbe					
Adernquerschnitt 0.25 mm ²		gelb	grau	schwarz	gelb	grau	schwarz			
PVC (UL/CSA)		010	210	610	011	211	611			
PUR/PVC (UL/CSA)		020	220	620	021	221	621			
PUR (UL/CSA), robots/C-tracks		030	230	630	031	231	631			
PUR (UL/CSA), welding spark		050	250	650	051	251	651			
3 Leitungslänge										
1.5 m		0150								
3.0 m		0300								
5.0 m		0500								
7.5 m		0750								
10.0 m		1000								
Technische Daten										
Betriebsspannung		max. 50 V AC/60 V DC								
Schutzart		IP65, IP66K, IP67 in gestecktem und verschraubtem Zustand (EN 60529)								
Temperaturbereich		-25...+85 °C, abhängig von angeschlossener Leitung								
Artikelnummer										
Erklärung zur Zusammenstellung Ihrer Art.-Nr. finden Sie in der Einleitung Seite 3.1.i		7 0 0 0 - - - - - - - -								
		7 0 0 5 M8 Lite (Kunststoffrändelschraube) auf Anfrage								
		1 Bauform			2 Kabeltyp			3 Leitungslänge		
Hinweis										
		Weitere Ausführungen auf Anfrage. Abweichende Leitungslängen bis 2 m bestellbar in 0.2 m-Schritten, ab 2 m in 0.5 m-Schritten.								

Rundsteckverbinder M8

RUNDSTECKVERBINDER M8

Mit freiem Leitungsende

Buchse

90°



Zulassungen:  

* nur für Produkte mit UL/CSA-zugelassener Leitung

1 Bauform 08081 me× 08101 me×

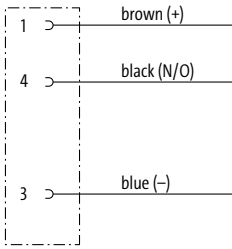
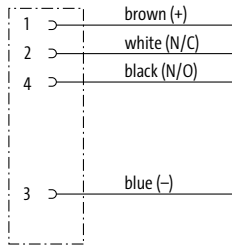
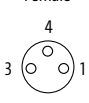
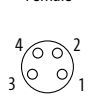
Typ	3-polig	4-polig
Schaltbild		
Kontaktbelegung	<p>Female</p> 	<p>Female</p> 

2 Kabeltyp Mantelfarbe

Adernquerschnitt 0.25 mm ²	gelb	grau	schwarz	gelb	grau	schwarz
PVC (UL/CSA)	010	210	610	011	211	611
PUR/PVC (UL/CSA)	020	220	620	021	221	621
PUR (UL/CSA), robots/C-tracks	030	230	630	031	231	631
PUR (UL/CSA), welding spark	050	250	650	051	251	651

3 Leitungslänge

1.5 m	0150
3.0 m	0300
5.0 m	0500
7.5 m	0750
10.0 m	1000

Technische Daten

Betriebsspannung	max. 50 V AC/60 V DC
Schutzart	IP65, IP66K, IP67 in gestecktem und verschraubtem Zustand (EN 60529)
Temperaturbereich	-25...+85 °C, abhängig von angeschlossener Leitung

Artikelnummer

Erklärung zur Zusammenstellung Ihrer Art.-Nr. finden Sie in der Einleitung Seite 3.1.i	<u>7</u> <u>0</u> <u>0</u> <u>0</u> - - - - -
	<u>7</u> <u>0</u> <u>0</u> <u>5</u> M8 Lite (Kunststoffrändelschraube) auf Anfrage

1 Bauform **2** Kabeltyp **3** Leitungslänge

Hinweis Weitere Ausführungen auf Anfrage. Abweichende Leitungslängen bis 2 m bestellbar in 0.2 m-Schritten, ab 2 m in 0.5 m-Schritten.

RUNDSTECKVERBINDER M8

Mit freiem Leitungsende

Buchse
90°, mit LED



Zulassungen:  

* nur für Produkte mit UL/CSA-zugelassener Leitung

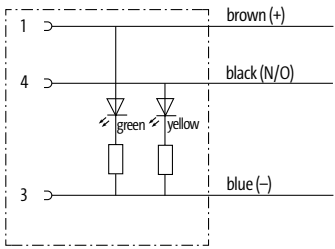
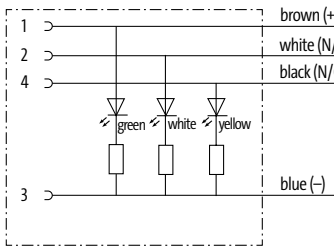
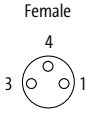
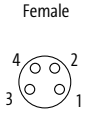
1 Bauform		08121			me			08141		
Typ		3-polig mit 2 × LED (PNP) (NPN) auf Anfrage						4-polig mit 3 × LED (PNP) (NPN) auf Anfrage		
Schaltbild										
Kontaktbelegung		Female 						Female 		
2 Kabeltyp		Mantelfarbe			Mantelfarbe			Mantelfarbe		
Adernquerschnitt 0.25 mm ²		gelb	grau	schwarz	gelb	grau	schwarz	gelb	grau	schwarz
PVC (UL/CSA)		010	210	610	011	211	611	011	211	611
PUR/PVC (UL/CSA)		020	220	620	021	221	621	021	221	621
PUR (UL/CSA), robots/C-tracks		030	230	630	031	231	631	031	231	631
PUR (UL/CSA), welding spark		050	250	650	051	251	651	051	251	651
3 Leitungslänge										
1.5 m		0150								
3.0 m		0300								
5.0 m		0500								
7.5 m		0750								
10.0 m		1000								
Technische Daten										
Betriebsspannung		24 V DC ±25%								
Schutzart		IP65, IP66K, IP67 in gestecktem und verschraubtem Zustand (EN 60529)								
Temperaturbereich		-25...+85 °C, abhängig von angeschlossener Leitung								
Artikelnummer										
Erklärung zur Zusammenstellung Ihrer Art.-Nr. finden Sie in der Einleitung Seite 3.1.i		7 0 0 0			-			-		
		7 0 0 5			M8 Lite (Kunststoffrändelschraube) auf Anfrage					
		1 Bauform			2 Kabeltyp			3 Leitungslänge		
Hinweis		Weitere Ausführungen auf Anfrage. Abweichende Leitungslängen bis 2 m bestellbar in 0.2 m-Schritten, ab 2 m in 0.5 m-Schritten.								

RUNDSTECKVERBINDER M8

Mit freiem Leitungsende

Stecker
gerade



Zulassungen:

* nur für Produkte mit UL/CSA-zugelassener Leitung

1 Bauform		08701	08711																								
Typ		3-polig, geschirmt	4-polig, geschirmt																								
Schaltbild																											
Kontaktbelegung		Male 	Male 																								
2 Kabeltyp	Mantelfarbe	<table border="1"> <thead> <tr> <th></th> <th>grau</th> <th>schwarz</th> </tr> </thead> <tbody> <tr> <td>Adernquerschnitt 0.34 mm²</td> <td></td> <td></td> </tr> <tr> <td>PVC (UL/CSA)</td> <td>200</td> <td>600</td> </tr> <tr> <td>PUR (UL/CSA), robots/C-tracks</td> <td>240</td> <td>640</td> </tr> </tbody> </table>		grau	schwarz	Adernquerschnitt 0.34 mm ²			PVC (UL/CSA)	200	600	PUR (UL/CSA), robots/C-tracks	240	640	<table border="1"> <thead> <tr> <th></th> <th>grau</th> <th>schwarz</th> </tr> </thead> <tbody> <tr> <td>Adernquerschnitt 0.34 mm²</td> <td></td> <td></td> </tr> <tr> <td>PVC (UL/CSA)</td> <td>201</td> <td>601</td> </tr> <tr> <td>PUR (UL/CSA), robots/C-tracks</td> <td>241</td> <td>641</td> </tr> </tbody> </table>		grau	schwarz	Adernquerschnitt 0.34 mm ²			PVC (UL/CSA)	201	601	PUR (UL/CSA), robots/C-tracks	241	641
	grau	schwarz																									
Adernquerschnitt 0.34 mm ²																											
PVC (UL/CSA)	200	600																									
PUR (UL/CSA), robots/C-tracks	240	640																									
	grau	schwarz																									
Adernquerschnitt 0.34 mm ²																											
PVC (UL/CSA)	201	601																									
PUR (UL/CSA), robots/C-tracks	241	641																									
3 Leitungslänge		<table border="1"> <tbody> <tr> <td>1.5 m</td> <td>0150</td> </tr> <tr> <td>3.0 m</td> <td>0300</td> </tr> <tr> <td>5.0 m</td> <td>0500</td> </tr> <tr> <td>7.5 m</td> <td>0750</td> </tr> <tr> <td>10.0 m</td> <td>1000</td> </tr> </tbody> </table>		1.5 m	0150	3.0 m	0300	5.0 m	0500	7.5 m	0750	10.0 m	1000														
1.5 m	0150																										
3.0 m	0300																										
5.0 m	0500																										
7.5 m	0750																										
10.0 m	1000																										
Technische Daten		Betriebsspannung: max. 50 V AC/60 V DC Schutzart: IP65, IP66K, IP67 in gestecktem und verschraubtem Zustand (EN 60529) Temperaturbereich: -25...+85 °C, abhängig von angeschlossener Leitung																									
Artikelnummer		<table border="1"> <tbody> <tr> <td>Erklärung zur Zusammenstellung Ihrer Art.-Nr. finden Sie in der Einleitung Seite 3.1.i</td> <td>7 0 0 0</td> <td>-</td> <td>-</td> <td>-</td> <td>-</td> </tr> <tr> <td></td> <td>1</td> <td>Bauform</td> <td>2</td> <td>Kabeltyp</td> <td>3</td> <td>Leitungslänge</td> </tr> </tbody> </table>		Erklärung zur Zusammenstellung Ihrer Art.-Nr. finden Sie in der Einleitung Seite 3.1.i	7 0 0 0	-	-	-	-		1	Bauform	2	Kabeltyp	3	Leitungslänge											
Erklärung zur Zusammenstellung Ihrer Art.-Nr. finden Sie in der Einleitung Seite 3.1.i	7 0 0 0	-	-	-	-																						
	1	Bauform	2	Kabeltyp	3	Leitungslänge																					
Hinweis		Weitere Ausführungen auf Anfrage. Abweichende Leitungslängen bis 2 m bestellbar in 0.2 m-Schritten, ab 2 m in 0.5 m-Schritten.																									

RUNDSTECKVERBINDER M8

Mit freiem Leitungsende

Stecker



90°



Zulassungen:  

* nur für Produkte mit UL/CSA-zugelassener Leitung

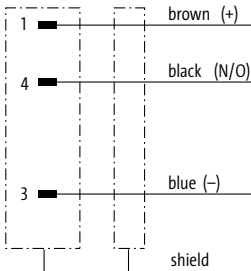
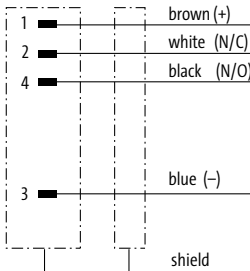
Rundsteckverbinder M8

1 Bauform		08721	08731																								
Typ		3-polig, geschirmt	4-polig, geschirmt																								
Schaltbild																											
Kontaktbelegung		<p>Male</p> 	<p>Male</p> 																								
2 Kabeltyp	Mantelfarbe	<table border="1"> <thead> <tr> <th></th> <th>grau</th> <th>schwarz</th> </tr> </thead> <tbody> <tr> <td>Aderquerschnitt 0.34 mm²</td> <td></td> <td></td> </tr> <tr> <td>PVC (UL/CSA)</td> <td>200</td> <td>600</td> </tr> <tr> <td>PUR (UL/CSA), robots/C-tracks</td> <td>240</td> <td>640</td> </tr> </tbody> </table>		grau	schwarz	Aderquerschnitt 0.34 mm ²			PVC (UL/CSA)	200	600	PUR (UL/CSA), robots/C-tracks	240	640	<table border="1"> <thead> <tr> <th></th> <th>grau</th> <th>schwarz</th> </tr> </thead> <tbody> <tr> <td>Aderquerschnitt 0.34 mm²</td> <td></td> <td></td> </tr> <tr> <td>PVC (UL/CSA)</td> <td>201</td> <td>601</td> </tr> <tr> <td>PUR (UL/CSA), robots/C-tracks</td> <td>241</td> <td>641</td> </tr> </tbody> </table>		grau	schwarz	Aderquerschnitt 0.34 mm ²			PVC (UL/CSA)	201	601	PUR (UL/CSA), robots/C-tracks	241	641
	grau	schwarz																									
Aderquerschnitt 0.34 mm ²																											
PVC (UL/CSA)	200	600																									
PUR (UL/CSA), robots/C-tracks	240	640																									
	grau	schwarz																									
Aderquerschnitt 0.34 mm ²																											
PVC (UL/CSA)	201	601																									
PUR (UL/CSA), robots/C-tracks	241	641																									
3 Leitungslänge		<table border="1"> <tbody> <tr><td>1.5 m</td><td>0150</td></tr> <tr><td>3.0 m</td><td>0300</td></tr> <tr><td>5.0 m</td><td>0500</td></tr> <tr><td>7.5 m</td><td>0750</td></tr> <tr><td>10.0 m</td><td>1000</td></tr> </tbody> </table>	1.5 m	0150	3.0 m	0300	5.0 m	0500	7.5 m	0750	10.0 m	1000															
1.5 m	0150																										
3.0 m	0300																										
5.0 m	0500																										
7.5 m	0750																										
10.0 m	1000																										
Technische Daten		<p>Betriebsspannung: max. 50 V AC/60 V DC</p> <p>Schutzart: IP65, IP66K, IP67 in gestecktem und verschraubtem Zustand (EN 60529)</p> <p>Temperaturbereich: -25...+85 °C, abhängig von angeschlossener Leitung</p>																									
Artikelnummer		<p>7 0 0 0 - - - - -</p>																									
Erklärung zur Zusammenstellung Ihrer Art.-Nr. finden Sie in der Einleitung Seite 3.1.i		1 Bauform	2 Kabeltyp																								
			3 Leitungslänge																								
Hinweis		<p>Weitere Ausführungen auf Anfrage. Abweichende Leitungslängen bis 2 m bestellbar in 0.2 m-Schritten, ab 2 m in 0.5 m-Schritten.</p>																									

RUNDSTECKVERBINDER M8

Mit freiem Leitungsende

Buchse

gerade



Zulassungen:

* nur für Produkte mit UL/CSA-zugelassener Leitung

1 Bauform

08741

08761

Typ

3-polig, geschirmt

4-polig, geschirmt

Schaltbild

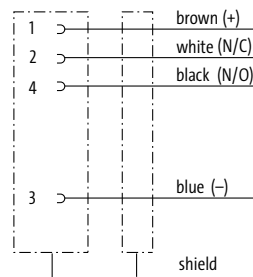
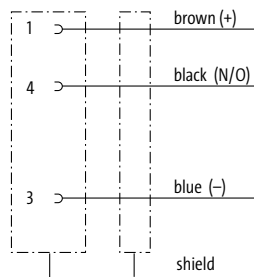

Kontaktbelegung

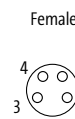
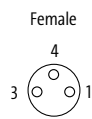

2 Kabeltyp

Mantelfarbe

Mantelfarbe

Adernquerschnitt 0.34 mm²

PVC (UL/CSA)

PUR (UL/CSA), robots/C-tracks

	grau	schwarz
	200	600
	240	640

	grau	schwarz
	201	601
	241	641

3 Leitungslänge

1.5 m	0150
3.0 m	0300
5.0 m	0500
7.5 m	0750
10.0 m	1000

Technische Daten

Betriebsspannung	max. 50 V AC/60 V DC
Schutzart	IP65, IP66K, IP67 in gestecktem und verschraubtem Zustand (EN 60529)
Temperaturbereich	-25...+85 °C, abhängig von angeschlossener Leitung

Artikelnummer

Erklärung zur Zusammenstellung Ihrer Art.-Nr. finden Sie in der Einleitung Seite 3.1.i

7 0 0 0 - - - - -

1 Bauform

2 Kabeltyp

3 Leitungslänge

Hinweis

Weitere Ausführungen auf Anfrage. Abweichende Leitungslängen bis 2 m bestellbar in 0.2 m-Schritten, ab 2 m in 0.5 m-Schritten.

Rundsteckverbinder M8

RUNDSTECKVERBINDER M8

Mit freiem Leitungsende

Buchse



90°



Zulassungen:  

* nur für Produkte mit UL/CSA-zugelassener Leitung

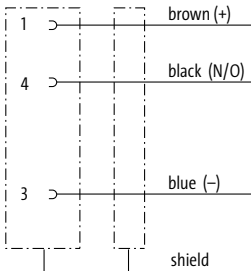
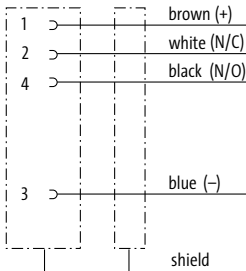
Rundsteckverbinder M8

1 Bauform		08781	08801												
Typ		3-polig, geschirmt	4-polig, geschirmt												
Schaltbild															
Kontaktbelegung		Female 	Female 												
2 Kabeltyp		Mantelfarbe													
Aderquerschnitt 0.34 mm ²		<table border="1"> <tr> <td>grau</td> <td>schwarz</td> </tr> <tr> <td>200</td> <td>600</td> </tr> <tr> <td>240</td> <td>640</td> </tr> </table>	grau	schwarz	200	600	240	640	<table border="1"> <tr> <td>grau</td> <td>schwarz</td> </tr> <tr> <td>201</td> <td>601</td> </tr> <tr> <td>241</td> <td>641</td> </tr> </table>	grau	schwarz	201	601	241	641
grau	schwarz														
200	600														
240	640														
grau	schwarz														
201	601														
241	641														
PVC (UL/CSA)															
PUR (UL/CSA), robots/C-tracks															
3 Leitungslänge															
1.5 m		0150													
3.0 m		0300													
5.0 m		0500													
7.5 m		0750													
10.0 m		1000													
Technische Daten															
Betriebsspannung		max. 50 V AC/60 V DC													
Schutzart		IP65, IP66K, IP67 in gestecktem und verschraubtem Zustand (EN 60529)													
Temperaturbereich		-25...+85 °C, abhängig von angeschlossener Leitung													
Artikelnummer															
Erklärung zur Zusammenstellung Ihrer Art.-Nr. finden Sie in der Einleitung Seite 3.1.i		<table border="1"> <tr> <td>7</td> <td>0</td> <td>0</td> <td>0</td> <td>-</td> <td>-</td> <td>-</td> <td>-</td> </tr> </table>	7	0	0	0	-	-	-	-					
7	0	0	0	-	-	-	-								
		1 Bauform	2 Kabeltyp	3 Leitungslänge											
Hinweis															
		Weitere Ausführungen auf Anfrage. Abweichende Leitungslängen bis 2 m bestellbar in 0.2 m-Schritten, ab 2 m in 0.5 m-Schritten.													

RUNDSTECKVERBINDER M8

Verbindungsleitungen

– M8 - M8

Stecker

gerade

Buchse

gerade



Zulassungen:

* nur für Produkte mit UL/CSA-zugelassener Leitung

1 Bauform	88001	me	88011	me		
Typ	3-polig		4-polig			
Schaltbild						
Kontaktbelegung	Male Female		Male Female			
2 Kabeltyp	Mantelfarbe			Mantelfarbe		
Aderquerschnitt 0.25 mm ²	gelb	grau	schwarz	gelb	grau	schwarz
PVC (UL/CSA)	010	210	610	011	211	611
PUR/PVC (UL/CSA)	020	220	620	021	221	621
PUR (UL/CSA), robots/C-tracks	030	230	630	031	231	631
PUR (UL/CSA), welding spark	050	250	650	051	251	651
3 Leitungslänge						
0.3 m	0030					
0.6 m	0060					
1.0 m	0100					
1.5 m	0150					
2.0 m	0200					
Technische Daten						
Betriebsspannung	max. 50 V AC/60 V DC					
Schutzart	IP65, IP66K, IP67 in gestecktem und verschraubtem Zustand (EN 60529)					
Temperaturbereich	-25...+85 °C, abhängig von angeschlossener Leitung					
Artikelnummer						
Erklärung zur Zusammenstellung Ihrer Art.-Nr. finden Sie in der Einleitung Seite 3.1.i	7 0 0 0			-		
	7 0 0 5			M12 Lite (Kunststoffrändelschraube) auf Anfrage		
	1	Bauform	2	Kabeltyp	3	Leitungslänge
Hinweis	Weitere Ausführungen auf Anfrage. Abweichende Leitungslängen bis 2 m bestellbar in 0.2 m-Schritten, ab 2 m in 0.5 m-Schritten.					

RUNDSTECKVERBINDER M8

Verbindungsleitungen

– M8 - M8

Stecker

gerade





Buchse

90°

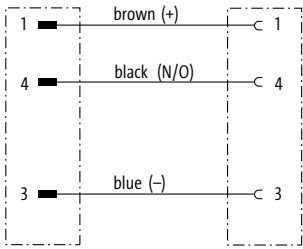
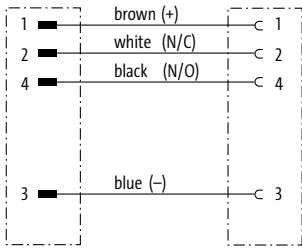

Zulassungen:  

* nur für Produkte mit UL/CSA-zugelassener Leitung

1 Bauform	88 021	me	88 031	me
Typ Schaltbild	3-polig 		4-polig 	
Kontaktbelegung	Male  Female 		Male  Female 	
2 Kabeltyp	Mantelfarbe		Mantelfarbe	
Adernquerschnitt 0.25 mm² PVC (UL/CSA) PUR/PVC (UL/CSA) PUR (UL/CSA), robots/C-tracks PUR (UL/CSA), welding spark	gelb 010 020 030 050	grau 210 220 230 250	schwarz 610 620 630 650	gelb 011 021 031 051
3 Leitungslänge	0030 0060 0100 0150 0200			
Technische Daten	Betriebsspannung max. 50 V AC/60 V DC Schutzart IP65, IP66K, IP67 in gestecktem und verschraubtem Zustand (EN 60529) Temperaturbereich -25...+85 °C, abhängig von angeschlossener Leitung			
Artikelnummer	<div style="border: 1px solid black; padding: 5px; display: flex; justify-content: space-between;"> 7 0 0 0 — — — — </div> <div style="border: 1px solid black; padding: 5px; display: flex; justify-content: space-between;"> 7 0 0 5 M8 Lite (Kunststoffrändelschraube) auf Anfrage </div>			
Erklärung zur Zusammenstellung Ihrer Art.-Nr. finden Sie in der Einleitung Seite 3.1.i	1	2	3	
Hinweis	Weitere Ausführungen auf Anfrage. Abweichende Leitungslängen bis 2 m bestellbar in 0.2 m-Schritten, ab 2 m in 0.5 m-Schritten.			

RUNDSTECKVERBINDER M8

Verbindungsleitungen

– M8 - M8



* nur für Produkte mit UL/CSA-zugelassener Leitung

Stecker

gerade

Buchse

90°, mit LED



1 Bauform

88041

mex

Typ

3-polig mit 2 x LED (PNP)
(NPN) auf Anfrage

Schaltbild

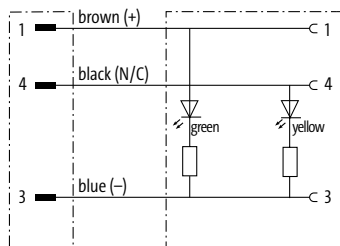

Kontaktbelegung

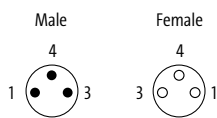

2 Kabeltyp

Mantelfarbe

Aderquerschnitt 0.25 mm ²	gelb	grau	schwarz
PVC (UL/CSA)	010	210	610
PUR/PVC (UL/CSA)	020	220	620
PUR (UL/CSA), robots/C-tracks	030	230	630
PUR (UL/CSA), welding spark	050	250	650

3 Leitungslänge

0.3 m	0030
0.6 m	0060
1.0 m	0100
1.5 m	0150
2.0 m	0200

Technische Daten

Betriebsspannung	24 V DC ±25%
Schutzart	IP65, IP66K, IP67 in gestecktem und verschraubtem Zustand (EN 60529)
Temperaturbereich	-25...+85 °C, abhängig von angeschlossener Leitung

Artikelnummer

Erklärung zur Zusammenstellung Ihrer Art.-Nr. finden Sie in der Einleitung Seite 3.1.i

7 0 0 0 - 8 8 0 4 1 - _ _ _ _
7 0 0 5 M8 Lite (Kunststoffrändelschraube) auf Anfrage

1 Bauform **2** Kabeltyp **3** Leitungslänge

Hinweis

Weitere Ausführungen auf Anfrage. Abweichende Leitungslängen bis 2 m bestellbar in 0.2 m-Schritten, ab 2 m in 0.5 m-Schritten.

RUNDSTECKVERBINDER M8

Verbindungsleitungen

– M8 - M8

Y-Verteiler

Stecker gerade

Buchsen

gerade

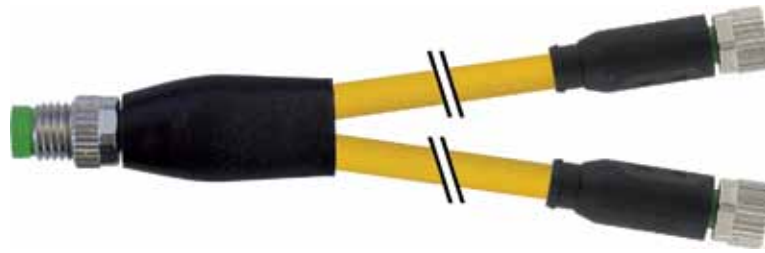

1 Bauform		87001	87011
Typ		4-/3-polig	3-polig
Schaltbild			
Kontaktbelegung			
2 Kabeltyp		Mantelfarbe	Mantelfarbe
Adernquerschnitt 0.25 mm ²		gelb grau schwarz	gelb grau schwarz
PVC (UL/CSA)		010 210 610	010 210 610
PUR/PVC (UL/CSA)		020 220 620	020 220 620
PUR (UL/CSA), robots/C-tracks		030 230 630	030 230 630
PUR (UL/CSA), welding spark		050 250 650	050 250 650
3 Leitungslänge			
0.3 m		0030	
0.6 m		0060	
1.0 m		0100	
1.5 m		0150	
2.0 m		0200	
Technische Daten			
Betriebsspannung		max. 50 V AC/60 V DC	
Schutzart		IP65, IP66K, IP67 in gestecktem und verschraubtem Zustand (EN 60529)	
Temperaturbereich		-25...+85 °C, abhängig von angeschlossener Leitung	
Artikelnummer			
Erklärung zur Zusammenstellung Ihrer Art.-Nr. finden Sie in der Einleitung Seite 3.1.i		<p>7 0 0 0 - - - - -</p> <p>7 0 0 5 M8 Lite (Kunststoffrändelschraube) auf Anfrage</p>	
		1 Bauform	2 Kabeltyp
			3 Leitungslänge
Hinweis		Weitere Ausführungen auf Anfrage. Abweichende Leitungslängen bis 2 m bestellbar in 0.2 m-Schritten, ab 2 m in 0.5 m-Schritten.	

RUNDSTECKVERBINDER M8

Verbindungsleitungen

– M8 - M8

Y-Verteiler

Stecker gerade

Buchsen gerade

gerade

Y-Verteiler

Buchse gerade

Stecker gerade

gerade



1 Bauform

87061

87251

Typ

4-polig

4-/3-polig

Schaltbild

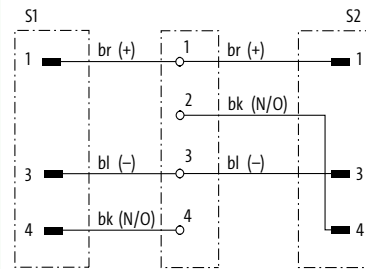
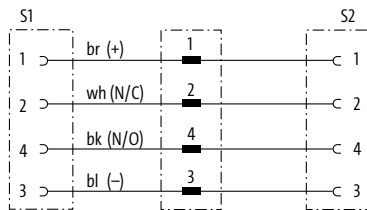

Kontaktbelegung

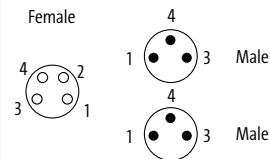
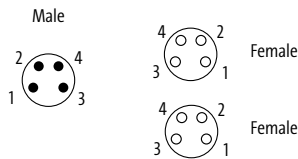

2 Kabeltyp

Mantelfarbe

Mantelfarbe

Adernquerschnitt 0.25 mm²

gelb

grau

schwarz

gelb

grau

schwarz

PVC (UL/CSA)

011

211

611

010

210

610

PUR/PVC (UL/CSA)

021

221

621

020

220

620

PUR (UL/CSA), robots/C-tracks

031

231

631

030

230

630

PUR (UL/CSA), welding spark

051

251

651

050

250

650

3 Leitungslänge

0.3 m

0030

0.6 m

0060

1.0 m

0100

1.5 m

0150

2.0 m

0200

Technische Daten

Betriebsspannung

max. 50 V AC/60 V DC

Schutzart

IP65, IP66K, IP67 in gestecktem und verschraubtem Zustand (EN 60529)

Temperaturbereich

-25...+85 °C, abhängig von angeschlossener Leitung

Artikelnummer

Erklärung zur Zusammenstellung Ihrer Art.-Nr. finden Sie in der Einleitung Seite 3.1.i

7 0 0 0

-

-

-

-

-

-

-

-

-

-

-

-

-

-

-

7 0 0 5

M8 Lite (Kunststoffrändelschraube) auf Anfrage

1 Bauform

2 Kabeltyp

3 Leitungslänge

Hinweis

Weitere Ausführungen auf Anfrage. Abweichende Leitungslängen bis 2 m bestellbar in 0.2 m-Schritten, ab 2 m in 0.5 m-Schritten.

RUNDSTECKVERBINDER M8

Verbindungsleitungen

– M8 - M8

Stecker

gerade

Buchse

gerade



Zulassungen:  

* nur für Produkte mit UL/CSA-zugelassener Leitung

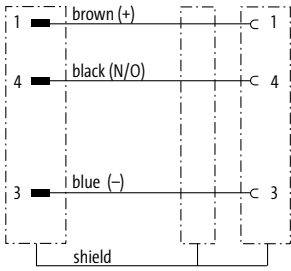
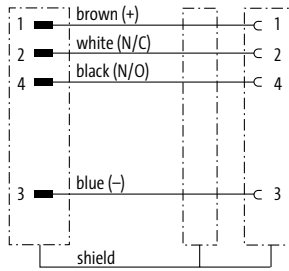
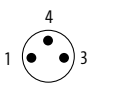
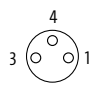
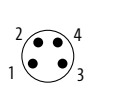
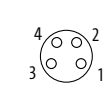
1 Bauform		89501	89511																								
Typ		3-polig, geschirmt	4-polig, geschirmt																								
Schaltbild																											
Kontaktbelegung		<p>Male: </p> <p>Female: </p>	<p>Male: </p> <p>Female: </p>																								
2 Kabeltyp	Mantelfarbe	<table border="1"> <thead> <tr> <th></th> <th>grau</th> <th>schwarz</th> </tr> </thead> <tbody> <tr> <td>Aderquerschnitt 0.34 mm²</td> <td></td> <td></td> </tr> <tr> <td>PVC (UL/CSA)</td> <td>200</td> <td>600</td> </tr> <tr> <td>PUR (UL/CSA), robots/Ctracks</td> <td>240</td> <td>640</td> </tr> </tbody> </table>		grau	schwarz	Aderquerschnitt 0.34 mm ²			PVC (UL/CSA)	200	600	PUR (UL/CSA), robots/Ctracks	240	640	<table border="1"> <thead> <tr> <th></th> <th>grau</th> <th>schwarz</th> </tr> </thead> <tbody> <tr> <td>Aderquerschnitt 0.34 mm²</td> <td></td> <td></td> </tr> <tr> <td>PVC (UL/CSA)</td> <td>201</td> <td>601</td> </tr> <tr> <td>PUR (UL/CSA), robots/Ctracks</td> <td>241</td> <td>641</td> </tr> </tbody> </table>		grau	schwarz	Aderquerschnitt 0.34 mm ²			PVC (UL/CSA)	201	601	PUR (UL/CSA), robots/Ctracks	241	641
	grau	schwarz																									
Aderquerschnitt 0.34 mm ²																											
PVC (UL/CSA)	200	600																									
PUR (UL/CSA), robots/Ctracks	240	640																									
	grau	schwarz																									
Aderquerschnitt 0.34 mm ²																											
PVC (UL/CSA)	201	601																									
PUR (UL/CSA), robots/Ctracks	241	641																									
3 Leitungslänge		<p>0.3 m: 0030</p> <p>0.6 m: 0060</p> <p>1.0 m: 0100</p> <p>1.5 m: 0150</p> <p>2.0 m: 0200</p>																									
Technische Daten		<p>Betriebsspannung: max. 50 V AC/60 V DC</p> <p>Schutzart: IP65, IP66K, IP67 in gestecktem und verschraubtem Zustand (EN 60529)</p> <p>Temperaturbereich: -25...+85 °C, abhängig von angeschlossener Leitung</p>																									
Artikelnummer		<p>7 0 0 0 - - - - -</p>																									
Erklärung zur Zusammenstellung Ihrer Art.-Nr. finden Sie in der Einleitung Seite 3.1.i		1 Bauform	2 Kabeltyp																								
			3 Leitungslänge																								
Hinweis		<p>Weitere Ausführungen auf Anfrage. Abweichende Leitungslängen bis 2 m bestellbar in 0.2 m-Schritten, ab 2 m in 0.5 m-Schritten.</p>																									

RUNDSTECKVERBINDER M8

Verbindungsleitungen

– M8 - M8



* nur für Produkte mit UL/CSA-zugelassener Leitung

Stecker

gerade

Buchse

90°



1 Bauform

89521

89531

Typ

3-polig, geschirmt

4-polig, geschirmt

Schaltbild

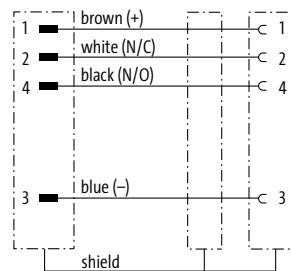
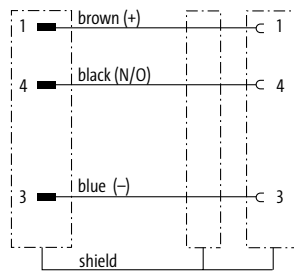

Kontaktbelegung

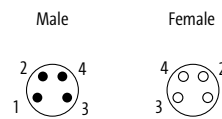
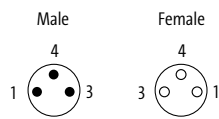

2 Kabeltyp

Mantelfarbe

Mantelfarbe

Adernquerschnitt 0.34 mm²

PVC (UL/CSA)

PUR (UL/CSA), robots/Ctracks

	grau	schwarz
200		
240		

	grau	schwarz
201		
241		

3 Leitungslänge

0.3 m	0030
0.6 m	0060
1.0 m	0100
1.5 m	0150
2.0 m	0200

Technische Daten

Betriebsspannung	max. 50 V AC/60 V DC
Schutzart	IP65, IP66K, IP67 in gestecktem und verschraubtem Zustand (EN 60529)
Temperaturbereich	-25...+85 °C, abhängig von angeschlossener Leitung

Artikelnummer

Erklärung zur Zusammenstellung Ihrer Art.-Nr. finden Sie in der Einleitung Seite 3.1.i

7 0 0 0 - - - - -

1 Bauform

2 Kabeltyp

3 Leitungslänge

Hinweis

Weitere Ausführungen auf Anfrage. Abweichende Leitungslängen bis 2 m bestellbar in 0.2 m-Schritten, ab 2 m in 0.5 m-Schritten.

RUNDSTECKVERBINDER M8

Selbstanschließbar

– Schneidklemmen

Stecker

gerade

Buchse

gerade



Zulassungen:

1 Bauform	08331 me✘	08351 me✘	08371 me✘	08391 me✘
Typ	3-polig	4-polig	3-polig	4-polig
Schaltbild				
Anschlussquerschnitt	0.14...0.34 mm ²			
Kontaktbelegung	Male 	Male 	Female 	Female
Technische Daten				
Betriebsspannung	max. 32 V AC/DC			
Bemessungsstoßspannung	0.8 kV			
Betriebsstrom je Kontakt	max. 4 A			
Belegung	vollbelegt			
Isolierstoffgruppe	IEC 60664-1, category I			
Überspannungskategorie	3			
Isolationswiderstand	≥ 10 ⁸ Ohm			
Durchgangswiderstand	≤ 10 mOhm			
Anschlussquerschnitt	0.14...0.34 mm ² (Einzeldrahtdurchmesser min 0.1 mm)			
Klemmbereich (Kabel-Ø)	2.5...5.1 mm (Dichtungskamm im Lieferumfang)			
Adernaußen-Ø	1.0...1.6 mm			
Verriegelung der Steckplätze	Schraubgewinde M8 × 1 mm (empf. Anzugsdrehmoment 0.4 Nm) selbstsichernd			
Verschraubung	M8 (SW9)			
Schutzart	IP67 in gestecktem und verschraubtem Zustand (EN 60529)			
Aderisolation	PVC, PP, TPE			
Material	PA			
Material (Verriegelung)	Zink-Druckguss, matt vernickelt			
Steckzyklen	≥ 100			
Anschlusshäufigkeit (Leitung)	10			
Temperaturbereich	-25...+85 °C			
Artikelnummer				
Erklärung zur Zusammenstellung Ihrer Art.-Nr. finden Sie in der Einleitung Seite 3.1.i	<div style="display: flex; justify-content: space-around; align-items: center;"> <u>7 0 0 0</u> - _____ - <u>0 0 0</u> <u>0 0 0 0</u> </div>			
	1 Bauform			
Hinweis				
	Weitere Ausführungen auf Anfrage.			

RUNDSTECKVERBINDER M8

Selbstanschließbar

– Schraubklemmen

Zulassungen:  **UL** _{US}

Stecker



gerade



Buchse

gerade

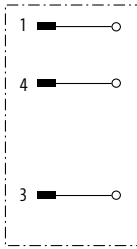

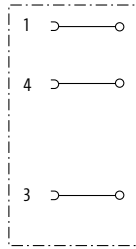
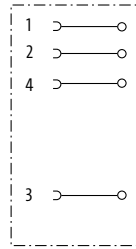
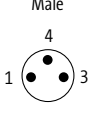
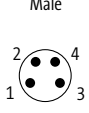
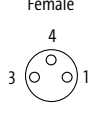
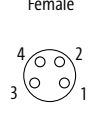
1 Bauform	08601 me	08611 me	08621 me	08631 me
Typ	3-polig	4-polig	3-polig	4-polig
Schaltbild				
Anschlussquerschnitt	0.14...0.5 mm ²			
Kontaktbelegung	Male 	Male 	Female 	Female 
Technische Daten				
Betriebsspannung	max. 60 V AC/DC	max. 30 V AC/DC	max. 60 V AC/DC	max. 30 V AC/DC
Bemessungsstoßspannung	1.5 kV	0.8 kV	1.5 kV	0.8 kV
Betriebsstrom je Kontakt	max. 4 A			
Anschlussquerschnitt	0.14...0.5 mm ²			
Klemmbereich (Kabel-Ø)	2.5...5.0 mm			
Schutzart	IP67 in gestecktem und verschraubtem Zustand (EN 60529)			
Temperaturbereich	-25...+85 °C			
Artikelnummer				
Erklärung zur Zusammenstellung Ihrer Art.-Nr. finden Sie in der Einleitung Seite 3.1.i	<u>7 0 0 0</u>	-	-	<u>0 0 0 0</u>
	1 Bauform			
Hinweis	Weitere Ausführungen auf Anfrage.			

RUNDSTECKVERBINDER M8

Selbstanschließbar

– Schraubklemmen

Stecker

gerade



Buchse

gerade





Rundsteckverbinder M8

1 Bauform	08641 me✘	08651 me✘	08661 me✘	08671 me✘
Typ	3-polig, geschirmt	4-polig, geschirmt	3-polig, geschirmt	4-polig, geschirmt
Schaltbild				
Anschlussquerschnitt	0.14...0.5 mm ²			
Kontaktbelegung	<p>Male</p>	<p>Male</p>	<p>Female</p>	<p>Female</p>
Technische Daten				
Betriebsspannung	max. 50 V AC/60 V DC	max. 30 V AC/DC	max. 60 V AC/DC	max. 30 V AC/DC
Bemessungsstoßspannung	1.5 kV	0.8 kV	1.5 kV	0.8 kV
Betriebsstrom je Kontakt	max. 4 A			
Isolierstoffgruppe	IEC 60664-1, category III			
Anschlussquerschnitt	0.14...0.5 mm ²			
Klemmbereich (Kabel-Ø)	3.5...5.5 mm			
Verriegelung der Steckplätze	Schraubgewinde M8 × 1 mm (empf. Anzugsdrehmoment 0.4 Nm) selbstsichernd			
Schutzart	IP67 in gestecktem und verschraubtem Zustand (EN 60529)			
Material (Verriegelung)	Messing, vernickelt			
Temperaturbereich	-25...+85 °C			
Artikelnummer				
Erklärung zur Zusammenstellung Ihrer Art.-Nr. finden Sie in der Einleitung Seite 3.1.i	<u>7</u> <u>0</u> <u>0</u> <u>0</u>	-	-	<u>0</u> <u>0</u> <u>0</u>
		1	Bauform	<u>0</u> <u>0</u> <u>0</u> <u>0</u>
Hinweis	Weitere Ausführungen auf Anfrage.			

RUNDSTECKVERBINDER M8

Bezeichnungszubehör			Art-Nr.
	Aufziehbare Kabeltülle für ACS Kennzeichnungsplättchen (4 × 18 mm)	Kabeldurchmesser (4...6.5 mm)	7000-99004-000000
	Rastbare Kabeltülle für ACS Kennzeichnungsplättchen (4 × 18 mm)	Kabeldurchmesser (4.2...5.6 mm)	7000-99005-000000
	für ACS Kennzeichnungsplättchen (4 × 18 mm)	Kabeldurchmesser (5...7 mm)	7000-99006-000000
	ACS Kennzeichnungsplättchen selbst beschriftbar (4 × 18 mm)		7000-99002-000000
	Farbring M8/M12 sandgelb	für ungeschirmte Umspritzung	7000-99301-V011002
	zinkgelb	für ungeschirmte Umspritzung	7000-99301-V011018
	rotorange	für ungeschirmte Umspritzung	7000-99301-V012008
	rot	für ungeschirmte Umspritzung	7000-99301-V013020
	violett	für ungeschirmte Umspritzung	7000-99301-V014003
	purpur	für ungeschirmte Umspritzung	7000-99301-V014006
	blau	für ungeschirmte Umspritzung	7000-99301-V015005
	grün	für ungeschirmte Umspritzung	7000-99301-V016018
	grau	für ungeschirmte Umspritzung	7000-99301-V017035
	weiß	für ungeschirmte Umspritzung	7000-99301-V019003
	schwarz	für ungeschirmte Umspritzung	7000-99301-V019004
Montagezubehör			Art-Nr.
	Montageschlüsselset M8 (0.4 Nm, SW9)	M8 Steckverbinder	7000-99101-000000
	Montageschlüssel M8 (0.4 Nm, SW9)	M8 Steckverbinder	7000-99091-000000
Verschraubungszubehör			Art-Nr.
	Schlauchadapter rastbar für Wellenschlauch (13 mm)	Kabeldurchmesser (4...7 mm)	7000-99081-000000
	Dichtung MOSA M8		7000-99008-000000

RUNDSTECKVERBINDER M8

Anschlusszubehör			Art-Nr.
	Universalhalter modular	M8 M12	7000-99801-0000000
	Flanschstecker M8 mit angeschlossener Litze 0.2 m geeignet für Einbau mit Wandstärke geeignet für Einbau mit Wandstärke	max. 4.5 mm max. 4.5 mm	7000-08552-9700020 7000-08562-9690020
	Flanschbuchse M8 mit angeschlossener Litze 0.2 m gerade, A-kodiert, 3-polig		7000-08571-9700020 7000-08581-9710020

RUNDSTECKVERBINDER M12 UMFASSEND UND VIELSEITIG

- Für jede Applikation die passende Variante
- Schock- und vibrationsfest durch integrierte Rastsicherung
- Zuverlässig – 100% geprüft

M12-STECKVERBINDER – AUF EINE VIELZAHL VON KUNDENANWENDUNGEN ZUGESCHNITTEN

Murrelektronik bietet eines der umfangreichsten M12-Steckverbinderprogramme auf dem Markt. Zuverlässigkeit, schnelle und einfache Montage sowie eine gut erkennbare LED-Anzeige sind nur einige Punkte, die dieses Produktprogramm auszeichnen.

Features

- kombinierte Rändelschraube mit Schlüssel­fläche für einen sicheren Anschluss
- hochbeständige, halogenfrei PUR-Umspritzung garantiert Dichtigkeit nach IP67/68
- strukturierte Kabelqualität – immer die richtige Leitung für Ihre Applikation

Mit freiem Leitungsende

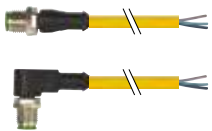

Stecker M12

- gerade
- gewinkelt

Seite 3.2.1



Buchse M12

- gerade
- gewinkelt

Seite 3.2.7



Buchse M12 mit LED

- gerade
- gewinkelt

Seite 3.2.13



Stecker M12 (geschirmt)

- gerade
- gewinkelt

Seite 3.2.17

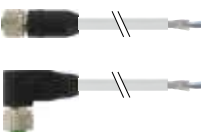

Buchse M12 (geschirmt)

- gerade
- gewinkelt

Seite 3.2.23

Verbindungsleitungen

		<p>Stecker M12</p> <ul style="list-style-type: none"> • gerade • gewinkelt 	<p>Buchse M12</p> <ul style="list-style-type: none"> • gerade • gewinkelt • gewinkelt mit LED <p><i>Seite 3.2.29</i></p>
		<p>Stecker Y-Verteiler M12</p> <ul style="list-style-type: none"> • gerade 	<p>Buchse M12</p> <ul style="list-style-type: none"> • gerade • gewinkelt • gewinkelt mit LED <p><i>Seite 3.2.35</i></p>
		<p>Stecker M12 (geschirmt)</p> <ul style="list-style-type: none"> • gerade 	<p>Buchse M12 (geschirmt)</p> <ul style="list-style-type: none"> • gerade <p><i>Seite 3.2.38</i></p>

Selbstanschließbar

	<p>Schneidklemmtechnik (IDC)</p>	<p>Stecker/Buchse M12</p> <ul style="list-style-type: none"> • gerade • gewinkelt <p>Buchse M12</p> <ul style="list-style-type: none"> • gewinkelt mit LED <p><i>Seite 3.2.41</i></p>	
	<p>Schraubklemmen</p> <p>Schraubklemmen</p>	<p>Stecker/Buchse M12</p> <ul style="list-style-type: none"> • gerade • gewinkelt <p>Stecker Y-Verteiler M12</p> <ul style="list-style-type: none"> • gerade <p><i>Seite 3.2.47</i></p>	
	<p>Schraubklemmen (geschirmt)</p>	<p>Stecker/Buchse M12</p> <ul style="list-style-type: none"> • gerade • gewinkelt <p><i>Seite 3.2.54</i></p>	

RUNDSTECKVERBINDER M12





Mit freiem Leitungsende

Stecker
gerade

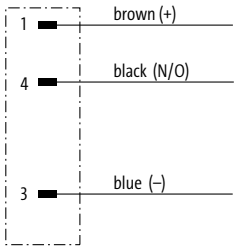
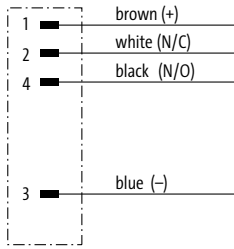
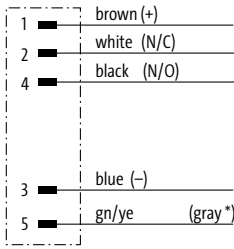

Zulassungen:  

* nur für Produkte mit UL/CSA-zugelassener Leitung

1 Bauform	12001 me	12021 me	12041 me																																													
Typ Schaltbild	3-polig 	4-polig 	5-polig  (* for cable type 126, 732, 219, 619)																																													
Kontaktbelegung	Male 	Male 	Male 																																													
2 Kabeltyp	Mantelfarbe	Mantelfarbe	Mantelfarbe																																													
Adernquerschnitt 0.34 mm² PVC (UL/CSA) PUR/PVC (UL/CSA) PUR (UL/CSA), robots/C-tracks PUR (UL/CSA), welding spark	<table border="1"> <tr> <th>gelb</th> <th>grau</th> <th>schwarz</th> </tr> <tr> <td>013</td> <td>213</td> <td>613</td> </tr> <tr> <td>023</td> <td>223</td> <td>623</td> </tr> <tr> <td>033</td> <td>233</td> <td>633</td> </tr> <tr> <td>053</td> <td>253</td> <td>653</td> </tr> </table>	gelb	grau	schwarz	013	213	613	023	223	623	033	233	633	053	253	653	<table border="1"> <tr> <th>gelb</th> <th>grau</th> <th>schwarz</th> </tr> <tr> <td>014</td> <td>214</td> <td>614</td> </tr> <tr> <td>024</td> <td>224</td> <td>624</td> </tr> <tr> <td>034</td> <td>234</td> <td>634</td> </tr> <tr> <td>054</td> <td>254</td> <td>654</td> </tr> </table>	gelb	grau	schwarz	014	214	614	024	224	624	034	234	634	054	254	654	<table border="1"> <tr> <th>gelb</th> <th>grau</th> <th>schwarz</th> </tr> <tr> <td>015</td> <td>215 (219)</td> <td>615 (619)</td> </tr> <tr> <td>025</td> <td>225</td> <td>625</td> </tr> <tr> <td>035 (126)</td> <td>235</td> <td>635 (732)</td> </tr> <tr> <td>055</td> <td>255</td> <td>655</td> </tr> </table>	gelb	grau	schwarz	015	215 (219)	615 (619)	025	225	625	035 (126)	235	635 (732)	055	255	655
gelb	grau	schwarz																																														
013	213	613																																														
023	223	623																																														
033	233	633																																														
053	253	653																																														
gelb	grau	schwarz																																														
014	214	614																																														
024	224	624																																														
034	234	634																																														
054	254	654																																														
gelb	grau	schwarz																																														
015	215 (219)	615 (619)																																														
025	225	625																																														
035 (126)	235	635 (732)																																														
055	255	655																																														
3 Leitungslänge	<table border="1"> <tr> <td>1.5 m</td> <td>0150</td> </tr> <tr> <td>3.0 m</td> <td>0300</td> </tr> <tr> <td>5.0 m</td> <td>0500</td> </tr> <tr> <td>7.5 m</td> <td>0750</td> </tr> <tr> <td>10.0 m</td> <td>1000</td> </tr> </table>			1.5 m	0150	3.0 m	0300	5.0 m	0500	7.5 m	0750	10.0 m	1000																																			
1.5 m	0150																																															
3.0 m	0300																																															
5.0 m	0500																																															
7.5 m	0750																																															
10.0 m	1000																																															
Technische Daten	<table border="1"> <tr> <td>Betriebsspannung</td> <td>max. 250 V AC/DC</td> <td>max. 125 V AC/DC</td> </tr> <tr> <td>Schutzart</td> <td colspan="2">IP65, IP66K, IP67 in gestecktem und verschraubtem Zustand (EN 60529)</td> </tr> <tr> <td>Temperaturbereich</td> <td colspan="2">-25...+85 °C, abhängig von angeschlossener Leitung</td> </tr> </table>			Betriebsspannung	max. 250 V AC/DC	max. 125 V AC/DC	Schutzart	IP65, IP66K, IP67 in gestecktem und verschraubtem Zustand (EN 60529)		Temperaturbereich	-25...+85 °C, abhängig von angeschlossener Leitung																																					
Betriebsspannung	max. 250 V AC/DC	max. 125 V AC/DC																																														
Schutzart	IP65, IP66K, IP67 in gestecktem und verschraubtem Zustand (EN 60529)																																															
Temperaturbereich	-25...+85 °C, abhängig von angeschlossener Leitung																																															
Artikelnummer	<table border="1"> <tr> <td>7</td> <td>0</td> <td>0</td> <td>0</td> <td>-</td> <td>-</td> <td>-</td> <td>-</td> <td>-</td> <td>-</td> </tr> <tr> <td>7</td> <td>0</td> <td>0</td> <td>5</td> <td colspan="6">M12 Lite (Kunststoffrändelschraube) auf Anfrage</td> </tr> </table>			7	0	0	0	-	-	-	-	-	-	7	0	0	5	M12 Lite (Kunststoffrändelschraube) auf Anfrage																														
7	0	0	0	-	-	-	-	-	-																																							
7	0	0	5	M12 Lite (Kunststoffrändelschraube) auf Anfrage																																												
Erklärung zur Zusammenstellung Ihrer Art.-Nr. finden Sie in der Einleitung Seite 3.1.i	<table border="1"> <tr> <td>1</td> <td>Bauform</td> <td>2</td> <td>Kabeltyp</td> <td>3</td> <td>Leitungslänge</td> </tr> </table>			1	Bauform	2	Kabeltyp	3	Leitungslänge																																							
1	Bauform	2	Kabeltyp	3	Leitungslänge																																											
Hinweis	Weitere Ausführungen auf Anfrage. Abweichende Leitungslängen bis 2 m bestellbar in 0.2 m-Schritten, ab 2 m in 0.5 m-Schritten.																																															

RUNDSTECKVERBINDER M12

Mit freiem Leitungsende

Stecker
gerade



Zulassungen:  

* nur für Produkte mit UL/CSA-zugelassener Leitung

1 Bauform

170 01

170 01

Typ
Schaltbild

8-polig

8-polig

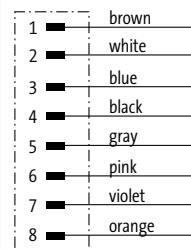
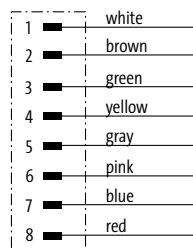

Kontaktbelegung

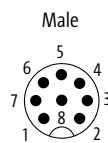

2 Kabeltyp

Mantelfarbe

Mantelfarbe

Adernquerschnitt 0.25 mm²
PVC (UL/CSA)
PUR (UL/CSA), robots/C-tracks

grau	schwarz	gelb
207	607	
292	722	114

grau	schwarz
208	608
295	

3 Leitungslänge

1.5 m	0150
3.0 m	0300
5.0 m	0500
7.5 m	0750
10.0 m	1000

Technische Daten

Betriebsspannung	max. 30 V AC/DC
Schutzart	IP65, IP66K, IP67 in gestecktem und verschraubtem Zustand (EN 60529)
Temperaturbereich	-25...+85 °C, abhängig von angeschlossener Leitung

Artikelnummer

Erklärung zur Zusammenstellung
Ihrer Art.-Nr. finden Sie in der
Einleitung Seite 3.1.i

7 0 0 0

7 0 0 5

M12 Lite (Kunststoffrändelschraube) auf Anfrage

1 Bauform

2 Kabeltyp

3 Leitungslänge

Hinweis

Weitere Ausführungen auf Anfrage. Abweichende Leitungslängen bis 2 m bestellbar in 0.2 m-Schritten, ab 2 m in 0.5 m-Schritten.

RUNDSTECKVERBINDER M12

Mit freiem Leitungsende

Stecker

gerade



Zulassungen: 

* nur für Produkte mit UL/CSA-zugelassener Leitung

Rundsteckverbinder M12

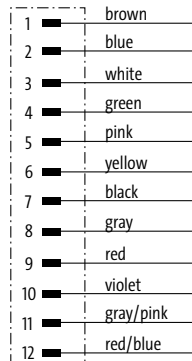
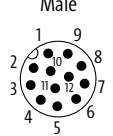
1 Bauform	19001	
Typ	12-polig	
Schaltbild		
Kontaktbelegung	<p>Male</p> 	
2 Kabeltyp	Mantelfarbe	
Adernquerschnitt 0.14 mm ²	grau	schwarz
PVC (UL/CSA)	209	609
PUR (UL/CSA), robots/C-tracks		705
Adernquerschnitt 0.25 mm ²		
PUR (UL/CSA), robots/C-tracks	301	
PUR (UL/CSA), welding spark	302	
3 Leitungslänge		
1.5 m	0150	
3.0 m	0300	
5.0 m	0500	
7.5 m	0750	
10.0 m	1000	
Technische Daten		
Betriebsspannung	max. 30 V AC/DC	
Schutzart	IP65, IP66K, IP67 in gestecktem und verschraubtem Zustand (EN 60529)	
Temperaturbereich	-25...+85 °C, abhängig von angeschlossener Leitung	
Artikelnummer		
Erklärung zur Zusammenstellung Ihrer Art.-Nr. finden Sie in der Einleitung Seite 3.1.i	<p><u>7</u> <u>0</u> <u>0</u> <u>0</u> - <u>1</u> <u>9</u> <u>0</u> <u>0</u> <u>1</u> - _ _ _</p>	
	<p><u>7</u> <u>0</u> <u>0</u> <u>5</u> M12 Lite (Kunststoffrändelschraube) auf Anfrage</p>	
	1 Bauform	2 Kabeltyp
		3 Leitungslänge
Hinweis	Weitere Ausführungen auf Anfrage. Abweichende Leitungslängen bis 2 m bestellbar in 0.2 m-Schritten, ab 2 m in 0.5 m-Schritten.	

RUNDSTECKVERBINDER M12

Mit freiem Leitungsende

Stecker
90°



Zulassungen:

* nur für Produkte mit UL/CSA-zugelassener Leitung

1 Bauform	12081	me	12101	me	12121	me
Typ	3-polig		4-polig		5-polig	
Schaltbild						
Kontaktbelegung	Male 		Male 		Male 	
2 Kabeltyp	Mantelfarbe		Mantelfarbe		Mantelfarbe	
Aderquerschnitt 0.34 mm ²	gelb	grau	schwarz	gelb	grau	schwarz
PVC (UL/CSA)	013	213	613	014	214	614
PUR/PVC (UL/CSA)	023	223	623	024	224	624
PUR (UL/CSA), robots/C-tracks	033	233	633	034	234	634
PUR (UL/CSA), welding spark	053	253	653	054	254	654
3 Leitungslänge	1.5 m		0150		3.0 m	
	3.0 m		0300		5.0 m	
	5.0 m		0500		7.5 m	
	7.5 m		0750		10.0 m	
	10.0 m		1000			
Technische Daten						
Betriebsspannung	max. 250 V AC/DC				max. 125 V AC/DC	
Schutzart	IP65, IP66K, IP67 in gestecktem und verschraubtem Zustand (EN 60529)					
Temperaturbereich	-25...+85 °C, abhängig von angeschlossener Leitung					
Artikelnummer	<div style="display: flex; justify-content: space-between; align-items: center;"> <u>7 0 0 0</u> - _____ - _____ _____ </div> <div style="display: flex; justify-content: space-between; align-items: center; margin-top: 5px;"> <u>7 0 0 5</u> M12 Lite (Kunststoffrändelschraube) auf Anfrage </div>					
Erklärung zur Zusammenstellung Ihrer Art.-Nr. finden Sie in der Einleitung Seite 3.1.i	1 Bauform		2 Kabeltyp		3 Leitungslänge	
Hinweis	Weitere Ausführungen auf Anfrage. Abweichende Leitungslängen bis 2 m bestellbar in 0.2 m-Schritten, ab 2 m in 0.5 m-Schritten.					

Rundsteckverbinder M12

RUNDSTECKVERBINDER M12

Mit freiem Leitungsende

Stecker

90°



Zulassungen: 

* nur für Produkte mit UL/CSA-zugelassener Leitung

1 Bauform

19021

Typ

12-polig

Schaltbild

1	brown
2	blue
3	white
4	green
5	pink
6	yellow
7	black
8	gray
9	red
10	violet
11	gray/pink
12	red/blue

Kontaktbelegung

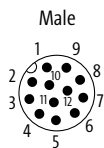

2 Kabeltyp

Mantelfarbe

Aderquerschnitt 0.14 mm²

PVC (UL/CSA)

PUR (UL/CSA), robots/C-tracks

Aderquerschnitt 0.25 mm²

PUR (UL/CSA), robots/C-tracks

PUR (UL/CSA), welding spark

	grau	schwarz
PVC (UL/CSA)	209	609
PUR (UL/CSA), robots/C-tracks		705
PUR (UL/CSA)	301	
PUR (UL/CSA), welding spark	302	

3 Leitungslänge

1.5 m	0150
3.0 m	0300
5.0 m	0500
7.5 m	0750
10.0 m	1000

Technische Daten

Betriebsspannung	max. 30 V AC/DC
Schutzart	IP65, IP66K, IP67 in gestecktem und verschraubtem Zustand (EN 60529)
Temperaturbereich	-25...+85 °C, abhängig von angeschlossener Leitung

Artikelnummer

Erklärung zur Zusammenstellung Ihrer Art.-Nr. finden Sie in der Einleitung Seite 3.1.i

<u>7</u> <u>0</u> <u>0</u> <u>0</u>	-	<u>1</u> <u>9</u> <u>0</u> <u>2</u> <u>1</u>	-	___	___
<u>7</u> <u>0</u> <u>0</u> <u>5</u>					M12 Lite (Kunststoffrändelschraube) auf Anfrage

1 Bauform **2** Kabeltyp **3** Leitungslänge

Hinweis

Weitere Ausführungen auf Anfrage. Abweichende Leitungslängen bis 2 m bestellbar in 0.2 m-Schritten, ab 2 m in 0.5 m-Schritten.

RUNDSTECKVERBINDER M12

Mit freiem Leitungsende





Buchse

gerade

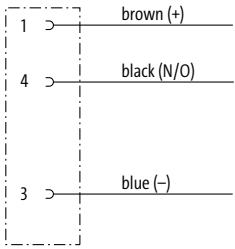
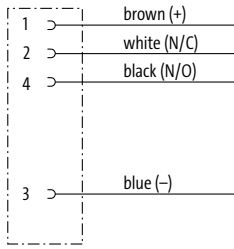
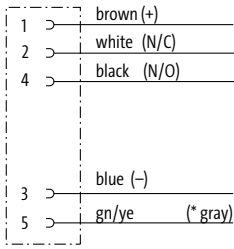

Zulassungen:  

* nur für Produkte mit UL/CSA-zugelassener Leitung

1 Bauform	12181	me ^x			12221	me ^x			12241
Typ	3-polig				4-polig				5-polig
Schaltbild									
Kontaktbelegung	Female 				Female 				Female 
2 Kabeltyp	Mantelfarbe				Mantelfarbe				Mantelfarbe
Adernquerschnitt 0.34 mm ²	gelb	grau	schwarz	gelb	grau	schwarz	gelb	grau	schwarz
PVC (UL/CSA)	013	213	613	014	214	614	015	215 (219)	615 (619)
PUR/PVC (UL/CSA)	023	223	623	024	224	624	025	225	625
PUR (UL/CSA), robots/C-tracks	033	233	633	034	234	634	035 (126)	235	635 (732)
PUR (UL/CSA), welding spark	053	253	653	054	254	654	055	255	655
3 Leitungslänge									
1.5 m	0150								
3.0 m	0300								
5.0 m	0500								
7.5 m	0750								
10.0 m	1000								
Technische Daten									
Betriebsspannung	max. 250 V AC/DC						max. 125 V AC/DC		
Schutzart	IP65, IP66K, IP67 in gestecktem und verschraubtem Zustand (EN 60529)								
Temperaturbereich	-25...+85 °C, abhängig von angeschlossener Leitung								
Artikelnummer									
Erklärung zur Zusammenstellung Ihrer Art.-Nr. finden Sie in der Einleitung Seite 3.1.i	<div style="text-align: center;"> 7 0 0 0 - - - - - - - - - - </div> <div style="text-align: center;"> 7 0 0 5 M12 Lite (Kunststoffrändelschraube) auf Anfrage </div>								
	1 Bauform			2 Kabeltyp			3 Leitungslänge		
Hinweis	Weitere Ausführungen auf Anfrage. Abweichende Leitungslängen bis 2 m bestellbar in 0.2 m-Schritten, ab 2 m in 0.5 m-Schritten.								

RUNDSTECKVERBINDER M12

Mit freiem Leitungsende

Buchse

gerade



Zulassungen:  

* nur für Produkte mit UL/CSA-zugelassener Leitung

Rundsteckverbinder M12

1 Bauform

17041

17041

Typ
Schaltbild

8-polig

8-polig

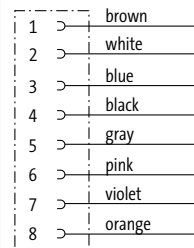
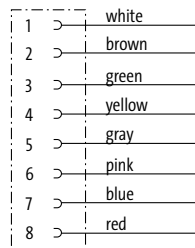

Kontaktbelegung

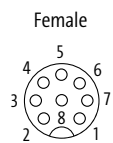

2 Kabeltyp

Mantelfarbe

Mantelfarbe

Adernquerschnitt 0.25 mm²
PVC (UL/CSA)
PUR (UL/CSA), robots/C-tracks

grau	schwarz	gelb
207	607	
292	722	114

	grau	schwarz
	208	608
	295	

3 Leitungslänge

1.5 m	0150
3.0 m	0300
5.0 m	0500
7.5 m	0750
10.0 m	1000

Technische Daten

Betriebsspannung	max. 30 V AC/DC
Schutzart	IP65, IP66K, IP67 in gestecktem und verschraubtem Zustand (EN 60529)
Temperaturbereich	-25...+85 °C, abhängig von angeschlossener Leitung

Artikelnummer

Erklärung zur Zusammenstellung Ihrer Art.-Nr. finden Sie in der Einleitung Seite 3.1.i

7 0 0 0

7 0 0 5

M12 Lite (Kunststoffrändelschraube) auf Anfrage

1 Bauform

2 Kabeltyp

3 Leitungslänge

Hinweis

Weitere Ausführungen auf Anfrage. Abweichende Leitungslängen bis 2 m bestellbar in 0.2 m-Schritten, ab 2 m in 0.5 m-Schritten.

RUNDSTECKVERBINDER M12

Mit freiem Leitungsende

Buchse

gerade



Zulassungen: 

* nur für Produkte mit UL/CSA-zugelassener Leitung

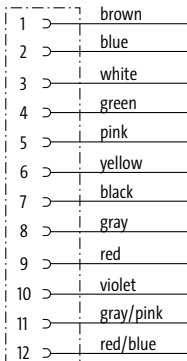
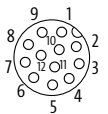
1 Bauform		19041	
Typ	12-polig		
Schaltbild			
Kontaktbelegung	Female 		
2 Kabeltyp		Mantelfarbe	
Adernquerschnitt 0.14 mm ²		grau	schwarz
PVC (UL/CSA)		209	609
PUR (UL/CSA), robots/C-tracks			705
Adernquerschnitt 0.25 mm ²			
PUR (UL/CSA), robots/C-tracks		301	
PUR (UL/CSA), welding spark		302	
3 Leitungslänge			
1.5 m	0150		
3.0 m	0300		
5.0 m	0500		
7.5 m	0750		
10.0 m	1000		
Technische Daten			
Betriebsspannung	max. 30 V AC/DC		
Schutzart	IP65, IP66K, IP67 in gestecktem und verschraubtem Zustand (EN 60529)		
Temperaturbereich	-25...+85 °C, abhängig von angeschlossener Leitung		
Artikelnummer			
Erklärung zur Zusammenstellung Ihrer Art.-Nr. finden Sie in der Einleitung Seite 3.1.i	7 0 0 0 - 1 9 0 4 1 -		
	7 0 0 5 M12 Lite (Kunststoffrändelschraube) auf Anfrage		
	1 Bauform	2 Kabeltyp	3 Leitungslänge
Hinweis			
		Weitere Ausführungen auf Anfrage. Abweichende Leitungslängen bis 2 m bestellbar in 0.2 m-Schritten, ab 2 m in 0.5 m-Schritten.	

RUNDSTECKVERBINDER M12





Mit freiem Leitungsende

Buchse
90°

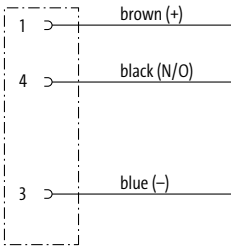
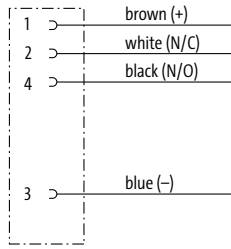
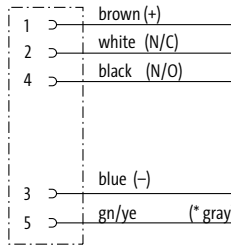

Zulassungen:  

* nur für Produkte mit UL/CSA-zugelassener Leitung

1 Bauform	12321	12341	12361
Typ Schaltbild	3-polig 	4-polig 	5-polig  (* for cable type 126, 732, 219, 619)
Kontaktbelegung	Female 	Female 	Female 
2 Kabeltyp	Mantelfarbe		
Aderquerschnitt 0.34 mm² PVC (UL/CSA) PUR/PVC (UL/CSA) PUR (UL/CSA), robots/C-tracks PUR (UL/CSA), welding spark	gelb grau schwarz	gelb grau schwarz	gelb grau schwarz
	013 213 613	014 214 614	015 215 (219) 615 (619)
	023 223 623	024 224 624	025 225 625
	033 233 633	034 234 634	035 (126) 235 635 (732)
	053 253 653	054 254 654	055 255 655
3 Leitungslänge			
1.5 m	0150		
3.0 m	0300		
5.0 m	0500		
7.5 m	0750		
10.0 m	1000		
Technische Daten			
Betriebsspannung	max. 250 V AC/DC		max. 125 V AC/DC
Schutzart	IP65, IP66K, IP67 in gestecktem und verschraubtem Zustand (EN 60529)		
Temperaturbereich	-25...+85 °C, abhängig von angeschlossener Leitung		
Artikelnummer			
Erklärung zur Zusammenstellung Ihrer Art.-Nr. finden Sie in der Einleitung Seite 3.1.i	7 0 0 0 - - - - -		
	7 0 0 5 M12 Lite (Kunststoffrändelschraube) auf Anfrage		
	1 Bauform	2 Kabeltyp	3 Leitungslänge
Hinweis	Weitere Ausführungen auf Anfrage. Abweichende Leitungslängen bis 2 m bestellbar in 0.2 m-Schritten, ab 2 m in 0.5 m-Schritten.		

RUNDSTECKVERBINDER M12

Mit freiem Leitungsende

Buchse

90°



Zulassungen:

* nur für Produkte mit UL/CSA-zugelassener Leitung

Rundsteckverbinder M12

1 Bauform	170 61	170 61				
	8-polig	8-polig				
Typ Schaltbild						
Kontaktbelegung	<p>Female</p>					
2 Kabeltyp	Mantelfarbe	Mantelfarbe				
	Aderquerschnitt 0.25 mm ²	grau	schwarz	gelb	grau	schwarz
	PVC (UL/CSA)	207	607		208	608
PUR (UL/CSA), robots/C-tracks	292	722	114	295		
3 Leitungslänge	1.5 m	0150				
	3.0 m	0300				
	5.0 m	0500				
	7.5 m	0750				
	10.0 m	1000				
Technische Daten						
Betriebsspannung	max. 30 V AC/DC					
Schutzart	IP65, IP66K, IP67 in gestecktem und verschraubtem Zustand (EN 60529)					
Temperaturbereich	-25...+85 °C, abhängig von angeschlossener Leitung					
Artikelnummer						
Erklärung zur Zusammenstellung Ihrer Art.-Nr. finden Sie in der Einleitung Seite 3.1.i	<p><u>7 0 0 0</u> - - - - -</p> <p><u>7 0 0 5</u> M12 Lite (Kunststoffrändelschraube) auf Anfrage</p>					
	1 Bauform	2 Kabeltyp	3 Leitungslänge			
Hinweis						
Weitere Ausführungen auf Anfrage. Abweichende Leitungslängen bis 2 m bestellbar in 0.2 m-Schritten, ab 2 m in 0.5 m-Schritten.						

RUNDSTECKVERBINDER M12

Mit freiem Leitungsende

Buchse

90°

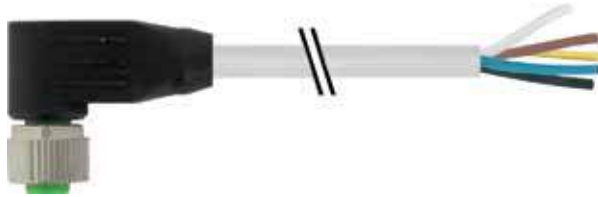

Zulassungen: 

* nur für Produkte mit UL/CSA-zugelassener Leitung

1 Bauform

19061

Typ

12-polig

Schaltbild

1	brown
2	blue
3	white
4	green
5	pink
6	yellow
7	black
8	gray
9	red
10	violet
11	gray/pink
12	red/blue

Kontaktbelegung

Female

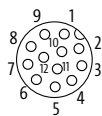

2 Kabeltyp

Mantelfarbe

Aderquerschnitt 0.14 mm²

PVC (UL/CSA)

PUR (UL/CSA), robots/C-tracks

Aderquerschnitt 0.25 mm²

PUR (UL/CSA), robots/C-tracks

PUR (UL/CSA), welding spark

	grau	schwarz
PVC (UL/CSA)	209	609
PUR (UL/CSA), robots/C-tracks		705
PUR (UL/CSA), robots/C-tracks	301	
PUR (UL/CSA), welding spark	302	

3 Leitungslänge

1.5 m	0150
3.0 m	0300
5.0 m	0500
7.5 m	0750
10.0 m	1000

Technische Daten

Betriebsspannung	max. 30 V AC/DC
Schutzart	IP65, IP66K, IP67 in gestecktem und verschraubtem Zustand (EN 60529)
Temperaturbereich	-25...+85 °C, abhängig von angeschlossener Leitung

Artikelnummer

Erklärung zur Zusammenstellung Ihrer Art.-Nr. finden Sie in der Einleitung Seite 3.1.i

<u>7</u> <u>0</u> <u>0</u> <u>0</u>	-	<u>1</u> <u>9</u> <u>0</u> <u>6</u> <u>1</u>	-	___	___
<u>7</u> <u>0</u> <u>0</u> <u>5</u>					M12 Lite (Kunststoffrändelschraube) auf Anfrage

1 Bauform

2 Kabeltyp

3 Leitungslänge

Hinweis

Weitere Ausführungen auf Anfrage. Abweichende Leitungslängen bis 2 m bestellbar in 0.2 m-Schritten, ab 2 m in 0.5 m-Schritten.

RUNDSTECKVERBINDER M12

Mit freiem Leitungsende

Buchse

gerade, mit LED



Buchse

90°, mit LED



Zulassungen:

* nur für Produkte mit UL/CSA-zugelassener Leitung

1 Bauform		12261	12381
Typ		3-polig mit 2 x LED (PNP) (NPN) auf Anfrage	3-polig mit 2 x LED (PNP) (NPN) auf Anfrage
Schaltbild			
Kontaktbelegung	Female 		
2 Kabeltyp		Mantelfarbe	Mantelfarbe
Adernquerschnitt 0.34 mm ²	gelb	grau	schwarz
PVC (UL/CSA)	013	213	613
PUR/PVC (UL/CSA)	023	223	623
PUR (UL/CSA), robots/C-tracks	033	233	633
PUR (UL/CSA), welding spark	053	253	653
3 Leitungslänge			
1.5 m	0150		
3.0 m	0300		
5.0 m	0500		
7.5 m	0750		
10.0 m	1000		
Technische Daten			
Betriebsspannung	24 V DC ±25%		
Schutzart	IP65, IP66K, IP67 in gestecktem und verschraubtem Zustand (EN 60529)		
Temperaturbereich	-25...+85 °C, abhängig von angeschlossener Leitung		
Artikelnummer			
Erklärung zur Zusammenstellung Ihrer Art.-Nr. finden Sie in der Einleitung Seite 3.1.i	7 0 0 0 - - - - -		
	7 0 0 5 M12 Lite (Kunststoffrändelschraube) auf Anfrage		
	1 Bauform	2 Kabeltyp	3 Leitungslänge
Hinweis		Weitere Ausführungen auf Anfrage. Abweichende Leitungslängen bis 2 m bestellbar in 0.2 m-Schritten, ab 2 m in 0.5 m-Schritten.	

Rundsteckverbinder M12

RUNDSTECKVERBINDER M12

Mit freiem Leitungsende

Buchse

gerade, mit LED



Buchse

90°, mit LED



Zulassungen:

* nur für Produkte mit UL/CSA-zugelassener Leitung

1 Bauform	12281			12401		
	Typ 4-polig mit 2 × LED (PNP) (NPN) auf Anfrage					
Schaltbild						
Kontaktbelegung	Female 					
2 Kabeltyp	Mantelfarbe			Mantelfarbe		
Adernquerschnitt 0.34 mm² PVC (UL/CSA) PUR/PVC (UL/CSA) PUR (UL/CSA), robots/C-tracks PUR (UL/CSA), welding spark	gelb 013 023 033 053	grau 213 223 233 253	schwarz 613 623 633 653	gelb 013 023 033 053	grau 213 223 233 253	schwarz 613 623 633 653
3 Leitungslänge						
1.5 m 3.0 m 5.0 m 7.5 m 10.0 m	0150 0300 0500 0750 1000					
Technische Daten						
Betriebsspannung Schutzart Temperaturbereich	24 V DC ±25% IP65, IP66K, IP67 in gestecktem und verschraubtem Zustand (EN 60529) -25...+85 °C, abhängig von angeschlossener Leitung					
Artikelnummer						
Erklärung zur Zusammenstellung Ihrer Art.-Nr. finden Sie in der Einleitung Seite 3.1.i	7 0 0 0 - - - - - 7 0 0 5 M12 Lite (Kunststoffrändelschraube) auf Anfrage					
	1 Bauform		2 Kabeltyp		3 Leitungslänge	
Hinweis	Weitere Ausführungen auf Anfrage. Abweichende Leitungslängen bis 2 m bestellbar in 0.2 m-Schritten, ab 2 m in 0.5 m-Schritten.					

Rundsteckverbinder M12

RUNDSTECKVERBINDER M12

Mit freiem Leitungsende

Buchse

gerade, mit LED





Buchse

90°, mit LED

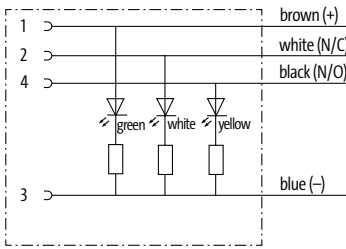

Zulassungen:  

* nur für Produkte mit UL/CSA-zugelassener Leitung

1 Bauform		12231	12421				
Typ		4-polig mit 3 × LED (PNP) (NPN) auf Anfrage	4-polig mit 3 × LED (PNP) (NPN) auf Anfrage				
Schaltbild							
Kontaktbelegung		Female 					
2 Kabeltyp		Mantelfarbe	Mantelfarbe				
Adernquerschnitt 0.34 mm ²		gelb	grau	schwarz	gelb	grau	schwarz
PVC (UL/CSA)		014	214	614	014	214	614
PUR/PVC (UL/CSA)		024	224	624	024	224	624
PUR (UL/CSA), robots/C-tracks		034	234	634	034	234	634
PUR (UL/CSA), welding spark		054	254	654	054	254	654
3 Leitungslänge							
1.5 m		0150					
3.0 m		0300					
5.0 m		0500					
7.5 m		0750					
10.0 m		1000					
Technische Daten							
Betriebsspannung		24 V DC ±25%					
Schutzart		IP65, IP66K, IP67 in gestecktem und verschraubtem Zustand (EN 60529)					
Temperaturbereich		-25...+85 °C, abhängig von angeschlossener Leitung					
Artikelnummer							
Erklärung zur Zusammenstellung Ihrer Art.-Nr. finden Sie in der Einleitung Seite 3.1.i		<u>7 0 0 0</u> - - - - -			<u> </u> - - - - -		
		<u>7 0 0 5</u> M12 Lite (Kunststoffrändelschraube) auf Anfrage			<u> </u> - - - - -		
		1 Bauform	2 Kabeltyp	3 Leitungslänge			
Hinweis		Weitere Ausführungen auf Anfrage. Abweichende Leitungslängen bis 2 m bestellbar in 0.2 m-Schritten, ab 2 m in 0.5 m-Schritten.					

Rundsteckverbinder M12

RUNDSTECKVERBINDER M12

Mit freiem Leitungsende

Buchse

gerade, mit LED



Buchse

90°, mit LED



Zulassungen:

* nur für Produkte mit UL/CSA-zugelassener Leitung

Rundsteckverbinder M12	1 Bauform	122 51	124 41
	Zulassungen		cULus *
	Typ	5-polig mit 3 x LED (PNP) (NPN) auf Anfrage	5-polig mit 3 x LED (PNP) (NPN) auf Anfrage
	Schaltbild	<p>(* for cable type 126, 732, 219, 619)</p>	
Kontaktbelegung	Female		
2 Kabeltyp	Mantelfarbe	Mantelfarbe	
Adernquerschnitt 0.34 mm²	gelb	grau	schwarz
PVC (UL/CSA)	015	215 (219)	615 (619)
PUR/PVC (UL/CSA)	025	225	625
PUR (UL/CSA), robots/C-tracks	035 (126)	235	635 (732)
PUR (UL/CSA), welding spark	055	255	655
3 Leitungslänge			
1.5 m	0150		
3.0 m	0300		
5.0 m	0500		
7.5 m	0750		
10.0 m	1000		
Technische Daten			
Betriebsspannung	24 V DC ±25%		
Schutzart	IP65, IP66K, IP67 in gestecktem und verschraubtem Zustand (EN 60529)		
Temperaturbereich	-25...+85 °C, abhängig von angeschlossener Leitung		
Artikelnummer			
Erklärung zur Zusammenstellung Ihrer Art.-Nr. finden Sie in der Einleitung Seite 3.1.i	7 0 0 0	-	-
	7 0 0 5	M12 Lite (Kunststoffrändelschraube) auf Anfrage	
	1 Bauform	2 Kabeltyp	3 Leitungslänge
Hinweis	Weitere Ausführungen auf Anfrage. Abweichende Leitungslängen bis 2 m bestellbar in 0.2 m-Schritten, ab 2 m in 0.5 m-Schritten.		

RUNDSTECKVERBINDER M12

Mit freiem Leitungsende

Stecker

gerade



Zulassungen:

* nur für Produkte mit UL/CSA-zugelassener Leitung

1 Bauform	13061	13081	13101																		
Typ Schaltbild	3-polig, geschirmt 	4-polig, geschirmt 	5-polig, geschirmt <p>(* for cable type 203, 603, 243, 643)</p>																		
Kontaktbelegung	Male 	Male 	Male 																		
2 Kabeltyp	Mantelfarbe	Mantelfarbe	Mantelfarbe																		
Adernquerschnitt 0.34 mm ² PVC (UL/CSA) PUR (UL/CSA), robots/Ctracks	<table border="1"> <tr> <td>grau</td> <td>schwarz</td> </tr> <tr> <td>200</td> <td>600</td> </tr> <tr> <td>240</td> <td>640</td> </tr> </table>	grau	schwarz	200	600	240	640	<table border="1"> <tr> <td>grau</td> <td>schwarz</td> </tr> <tr> <td>201</td> <td>601</td> </tr> <tr> <td>241</td> <td>641</td> </tr> </table>	grau	schwarz	201	601	241	641	<table border="1"> <tr> <td>grau</td> <td>schwarz</td> </tr> <tr> <td>202 (203)</td> <td>602 (603)</td> </tr> <tr> <td>242 (243)</td> <td>642 (643)</td> </tr> </table>	grau	schwarz	202 (203)	602 (603)	242 (243)	642 (643)
grau	schwarz																				
200	600																				
240	640																				
grau	schwarz																				
201	601																				
241	641																				
grau	schwarz																				
202 (203)	602 (603)																				
242 (243)	642 (643)																				
3 Leitungslänge	<table border="1"> <tr> <td>1.5 m</td> <td>0150</td> </tr> <tr> <td>3.0 m</td> <td>0300</td> </tr> <tr> <td>5.0 m</td> <td>0500</td> </tr> <tr> <td>7.5 m</td> <td>0750</td> </tr> <tr> <td>10.0 m</td> <td>1000</td> </tr> </table>			1.5 m	0150	3.0 m	0300	5.0 m	0500	7.5 m	0750	10.0 m	1000								
1.5 m	0150																				
3.0 m	0300																				
5.0 m	0500																				
7.5 m	0750																				
10.0 m	1000																				
Technische Daten	Betriebsspannung: max. 60 V AC/DC Schutzart: IP65, IP66K, IP67 in gestecktem und verschraubtem Zustand (EN 60529) Temperaturbereich: -25...+85 °C, abhängig von angeschlossener Leitung																				
Artikelnummer	<table border="1"> <tr> <td>7</td> <td>0</td> <td>0</td> <td>0</td> <td>-</td> <td>-</td> <td>-</td> <td>-</td> </tr> </table>			7	0	0	0	-	-	-	-										
7	0	0	0	-	-	-	-														
Erklärung zur Zusammenstellung Ihrer Art.-Nr. finden Sie in der Einleitung Seite 3.1.i	<table border="1"> <tr> <td>1</td> <td>Bauform</td> <td>2</td> <td>Kabeltyp</td> <td>3</td> <td>Leitungslänge</td> </tr> </table>			1	Bauform	2	Kabeltyp	3	Leitungslänge												
1	Bauform	2	Kabeltyp	3	Leitungslänge																
Hinweis	Weitere Ausführungen auf Anfrage. Abweichende Leitungslängen bis 2 m bestellbar in 0.2 m-Schritten, ab 2 m in 0.5 m-Schritten.																				

RUNDSTECKVERBINDER M12

Mit freiem Leitungsende

Stecker
gerade



Zulassungen:  

* nur für Produkte mit UL/CSA-zugelassener Leitung

1 Bauform

17081

17081

Typ

8-polig, geschirmt

8-polig, geschirmt

Schaltbild

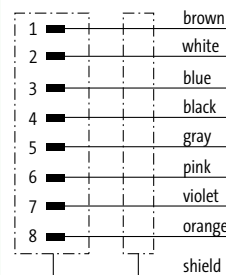
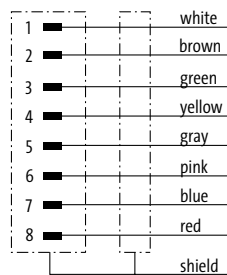

Kontaktbelegung

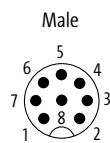

2 Kabeltyp

Mantelfarbe

Mantelfarbe

Adernquerschnitt 0.25 mm²
PVC (UL/CSA)
PUR (UL/CSA), robots/C-tracks

graue	schwarz
204	
291	717

graue	schwarz
205	
294	715

3 Leitungslänge

1.5 m	0150
3.0 m	0300
5.0 m	0500
7.5 m	0750
10.0 m	1000

Technische Daten

Betriebsspannung	max. 30 V AC/DC
Schutzart	IP65, IP66K, IP67 in gestecktem und verschraubtem Zustand (EN 60529)
Temperaturbereich	-25...+85 °C, abhängig von angeschlossener Leitung

Artikelnummer

Erklärung zur Zusammenstellung
Ihrer Art.-Nr. finden Sie in der
Einleitung Seite 3.1.i

7 0 0 0 - - - - -

1 Bauform

2 Kabeltyp

3 Leitungslänge

Hinweis

Weitere Ausführungen auf Anfrage. Abweichende Leitungslängen bis 2 m bestellbar in 0.2 m-Schritten, ab 2 m in 0.5 m-Schritten.

Rundsteckverbinder M12

RUNDSTECKVERBINDER M12

Mit freiem Leitungsende

Stecker

gerade



Zulassungen: 

* nur für Produkte mit UL/CSA-zugelassener Leitung

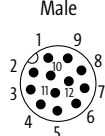
1 Bauform	19301																													
Typ	12-polig, geschirmt																													
Schaltbild	<table border="1"> <tr><td>1</td><td>brown</td></tr> <tr><td>2</td><td>blue</td></tr> <tr><td>3</td><td>white</td></tr> <tr><td>4</td><td>green</td></tr> <tr><td>5</td><td>pink</td></tr> <tr><td>6</td><td>yellow</td></tr> <tr><td>7</td><td>black</td></tr> <tr><td>8</td><td>gray</td></tr> <tr><td>9</td><td>red</td></tr> <tr><td>10</td><td>violet</td></tr> <tr><td>11</td><td>gray/pink</td></tr> <tr><td>12</td><td>red/blue</td></tr> <tr><td></td><td>shield</td></tr> </table>		1	brown	2	blue	3	white	4	green	5	pink	6	yellow	7	black	8	gray	9	red	10	violet	11	gray/pink	12	red/blue		shield		
1	brown																													
2	blue																													
3	white																													
4	green																													
5	pink																													
6	yellow																													
7	black																													
8	gray																													
9	red																													
10	violet																													
11	gray/pink																													
12	red/blue																													
	shield																													
Kontaktbelegung	<p>Male</p> 																													
2 Kabeltyp	Mantelfarbe																													
Adernquerschnitt 0.14 mm ²	schwarz																													
PVC (UL/CSA)	703																													
PUR (UL/CSA), robots/Ctracks	706																													
3 Leitungslänge																														
1.5 m	0150																													
3.0 m	0300																													
5.0 m	0500																													
7.5 m	0750																													
10.0 m	1000																													
Technische Daten																														
Betriebsspannung	max. 30 V AC/DC																													
Schutzart	IP65, IP66K, IP67 in gestecktem und verschraubtem Zustand (EN 60529)																													
Temperaturbereich	-25...+85 °C, abhängig von angeschlossener Leitung																													
Artikelnummer																														
Erklärung zur Zusammenstellung Ihrer Art.-Nr. finden Sie in der Einleitung Seite 3.1.i	<table border="1"> <tr> <td><u>7</u></td><td><u>0</u></td><td><u>0</u></td><td><u>0</u></td> <td>-</td> <td><u>1</u></td><td><u>9</u></td><td><u>3</u></td><td><u>0</u></td><td><u>1</u></td> <td>-</td> <td>---</td> <td>---</td> </tr> <tr> <td colspan="3"></td> <td>1</td> <td>Bauform</td> <td colspan="3"></td> <td>2</td> <td>Kabeltyp</td> <td colspan="3"></td> <td>3</td> <td>Leitungslänge</td> </tr> </table>		<u>7</u>	<u>0</u>	<u>0</u>	<u>0</u>	-	<u>1</u>	<u>9</u>	<u>3</u>	<u>0</u>	<u>1</u>	-	---	---				1	Bauform				2	Kabeltyp				3	Leitungslänge
<u>7</u>	<u>0</u>	<u>0</u>	<u>0</u>	-	<u>1</u>	<u>9</u>	<u>3</u>	<u>0</u>	<u>1</u>	-	---	---																		
			1	Bauform				2	Kabeltyp				3	Leitungslänge																
Hinweis	Weitere Ausführungen auf Anfrage. Abweichende Leitungslängen bis 2 m bestellbar in 0.2 m-Schritten, ab 2 m in 0.5 m-Schritten.																													

RUNDSTECKVERBINDER M12

Mit freiem Leitungsende

Stecker
90°



Zulassungen:

* nur für Produkte mit UL/CSA-zugelassener Leitung

1 Bauform	13121	13141	13161																		
Typ	3-polig, geschirmt	4-polig, geschirmt	5-polig, geschirmt																		
Schaltbild			<p>(* for cable type 203, 603, 243, 643)</p>																		
Kontaktbelegung	<p>Male</p>	<p>Male</p>	<p>Male</p>																		
2 Kabeltyp	Mantelfarbe	Mantelfarbe	Mantelfarbe																		
Adernquerschnitt 0.34 mm ²	<table border="1"> <tr><td>grau</td><td>schwarz</td></tr> <tr><td>200</td><td>600</td></tr> <tr><td>240</td><td>640</td></tr> </table>	grau	schwarz	200	600	240	640	<table border="1"> <tr><td>grau</td><td>schwarz</td></tr> <tr><td>201</td><td>601</td></tr> <tr><td>241</td><td>641</td></tr> </table>	grau	schwarz	201	601	241	641	<table border="1"> <tr><td>grau</td><td>schwarz</td></tr> <tr><td>202 (203)</td><td>602 (603)</td></tr> <tr><td>242 (243)</td><td>642 (643)</td></tr> </table>	grau	schwarz	202 (203)	602 (603)	242 (243)	642 (643)
grau	schwarz																				
200	600																				
240	640																				
grau	schwarz																				
201	601																				
241	641																				
grau	schwarz																				
202 (203)	602 (603)																				
242 (243)	642 (643)																				
PVC (UL/CSA)																					
PUR (UL/CSA), robots/Ctracks																					
3 Leitungslänge																					
1.5 m	0150																				
3.0 m	0300																				
5.0 m	0500																				
7.5 m	0750																				
10.0 m	1000																				
Technische Daten																					
Betriebsspannung	max. 60 V AC/DC																				
Schutzart	IP65, IP66K, IP67 in gestecktem und verschraubtem Zustand (EN 60529)																				
Temperaturbereich	-25...+85 °C, abhängig von angeschlossener Leitung																				
Artikelnummer																					
Erklärung zur Zusammenstellung Ihrer Art.-Nr. finden Sie in der Einleitung Seite 3.1.i	<p><u>7 0 0 0</u> - - - - -</p>																				
	1 Bauform	2 Kabeltyp	3 Leitungslänge																		
Hinweis	Weitere Ausführungen auf Anfrage. Abweichende Leitungslängen bis 2 m bestellbar in 0.2 m-Schritten, ab 2 m in 0.5 m-Schritten.																				

RUNDSTECKVERBINDER M12

Mit freiem Leitungsende

Stecker

90°



Zulassungen:  

* nur für Produkte mit UL/CSA-zugelassener Leitung

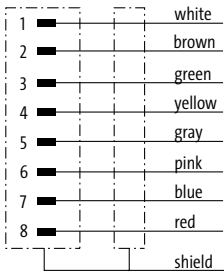
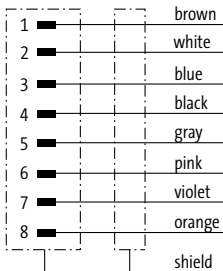
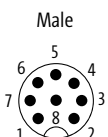
1 Bauform		17101	17101								
Typ		8-polig, geschirmt	8-polig, geschirmt								
Schaltbild											
Kontaktbelegung		<p>Male</p> 									
2 Kabeltyp		Mantelfarbe	Mantelfarbe								
Aderquerschnitt 0.25 mm ²		<table border="1"> <tr> <td>grau</td> <td>schwarz</td> </tr> </table>	grau	schwarz	<table border="1"> <tr> <td>grau</td> <td>schwarz</td> </tr> </table>	grau	schwarz				
grau	schwarz										
grau	schwarz										
PVC (UL/CSA)		204	205								
PUR (UL/CSA), robots/C-tracks		291	294								
		717	715								
3 Leitungslänge											
1.5 m		0150									
3.0 m		0300									
5.0 m		0500									
7.5 m		0750									
10.0 m		1000									
Technische Daten											
Betriebsspannung		max. 30 V AC/DC									
Schutzart		IP65, IP66K, IP67 in gestecktem und verschraubtem Zustand (EN 60529)									
Temperaturbereich		-25...+85 °C, abhängig von angeschlossener Leitung									
Artikelnummer											
Erklärung zur Zusammenstellung Ihrer Art.-Nr. finden Sie in der Einleitung Seite 3.1.i		<table border="1"> <tr> <td>7</td> <td>0</td> <td>0</td> <td>0</td> <td>-</td> <td>-</td> <td>-</td> <td>-</td> </tr> </table>	7	0	0	0	-	-	-	-	
7	0	0	0	-	-	-	-				
		1 Bauform	2 Kabeltyp	3 Leitungslänge							
Hinweis											
		Weitere Ausführungen auf Anfrage. Abweichende Leitungslängen bis 2 m bestellbar in 0.2 m-Schritten, ab 2 m in 0.5 m-Schritten.									

RUNDSTECKVERBINDER M12

Mit freiem Leitungsende

Stecker

90°



Zulassungen: 

* nur für Produkte mit UL/CSA-zugelassener Leitung

1 Bauform

19321

Typ **12-polig, geschirmt**

Schaltbild

1	■	brown
2	■	blue
3	■	white
4	■	green
5	■	pink
6	■	yellow
7	■	black
8	■	gray
9	■	red
10	■	violet
11	■	gray/pink
12	■	red/blue
		shield

Kontaktbelegung

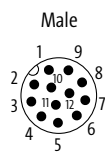

2 Kabeltyp

Mantelfarbe

Adernquerschnitt 0.14 mm²

PVC (UL/CSA)

PUR (UL/CSA), robots/Ctracks

schwarz

703

706

3 Leitungslänge

1.5 m	0150
3.0 m	0300
5.0 m	0500
7.5 m	0750
10.0 m	1000

Technische Daten

Betriebsspannung	max. 30 V AC/DC
Schutzart	IP65, IP66K, IP67 in gestecktem und verschraubtem Zustand (EN 60529)
Temperaturbereich	-25...+85 °C, abhängig von angeschlossener Leitung

Artikelnummer

Erklärung zur Zusammenstellung
Ihrer Art.-Nr. finden Sie in der
Einleitung Seite 3.1.i

7 0 0 0

- 1 9 3 2 1 -

- - - - -

- - - - -

1 Bauform

2 Kabeltyp

3 Leitungslänge

Hinweis

Weitere Ausführungen auf Anfrage. Abweichende Leitungslängen bis 2 m bestellbar in 0.2 m-Schritten, ab 2 m in 0.5 m-Schritten.

RUNDSTECKVERBINDER M12

Mit freiem Leitungsende

Buchse

gerade



Zulassungen:

* nur für Produkte mit UL/CSA-zugelassener Leitung

1 Bauform	13181	13201	13221																		
Typ Schaltbild	3-polig, geschirmt 	4-polig, geschirmt 	5-polig, geschirmt <p>(* for cable type 203, 603, 243, 643)</p>																		
Kontaktbelegung	Female 	Female 	Female 																		
2 Kabeltyp	Mantelfarbe	Mantelfarbe	Mantelfarbe																		
Adernquerschnitt 0.34 mm ² PVC (UL/CSA) PUR (UL/CSA), robots/Ctracks	<table border="1"> <tr> <td>grau</td> <td>schwarz</td> </tr> <tr> <td>200</td> <td>600</td> </tr> <tr> <td>240</td> <td>640</td> </tr> </table>	grau	schwarz	200	600	240	640	<table border="1"> <tr> <td>grau</td> <td>schwarz</td> </tr> <tr> <td>201</td> <td>601</td> </tr> <tr> <td>241</td> <td>641</td> </tr> </table>	grau	schwarz	201	601	241	641	<table border="1"> <tr> <td>grau</td> <td>schwarz</td> </tr> <tr> <td>202 (203)</td> <td>602 (603)</td> </tr> <tr> <td>242 (243)</td> <td>642 (643)</td> </tr> </table>	grau	schwarz	202 (203)	602 (603)	242 (243)	642 (643)
grau	schwarz																				
200	600																				
240	640																				
grau	schwarz																				
201	601																				
241	641																				
grau	schwarz																				
202 (203)	602 (603)																				
242 (243)	642 (643)																				
3 Leitungslänge	<table border="1"> <tr> <td>1.5 m</td> <td>0150</td> </tr> <tr> <td>3.0 m</td> <td>0300</td> </tr> <tr> <td>5.0 m</td> <td>0500</td> </tr> <tr> <td>7.5 m</td> <td>0750</td> </tr> <tr> <td>10.0 m</td> <td>1000</td> </tr> </table>			1.5 m	0150	3.0 m	0300	5.0 m	0500	7.5 m	0750	10.0 m	1000								
1.5 m	0150																				
3.0 m	0300																				
5.0 m	0500																				
7.5 m	0750																				
10.0 m	1000																				
Technische Daten	Betriebsspannung: max. 60 V AC/DC Schutzart: IP65, IP66K, IP67 in gestecktem und verschraubtem Zustand (EN 60529) Temperaturbereich: -25...+85 °C, abhängig von angeschlossener Leitung																				
Artikelnummer	<table border="1"> <tr> <td>7</td> <td>0</td> <td>0</td> <td>0</td> <td>-</td> <td>-</td> <td>-</td> <td>-</td> </tr> </table>			7	0	0	0	-	-	-	-										
7	0	0	0	-	-	-	-														
Erklärung zur Zusammenstellung Ihrer Art.-Nr. finden Sie in der Einleitung Seite 3.1.i	<table border="1"> <tr> <td>1</td> <td>Bauform</td> <td>2</td> <td>Kabeltyp</td> <td>3</td> <td>Leitungslänge</td> </tr> </table>			1	Bauform	2	Kabeltyp	3	Leitungslänge												
1	Bauform	2	Kabeltyp	3	Leitungslänge																
Hinweis	Weitere Ausführungen auf Anfrage. Abweichende Leitungslängen bis 2 m bestellbar in 0.2 m-Schritten, ab 2 m in 0.5 m-Schritten.																				

RUNDSTECKVERBINDER M12

Mit freiem Leitungsende

Buchse

gerade



Zulassungen: 

* nur für Produkte mit UL/CSA-zugelassener Leitung

1 Bauform

17121

17121

Typ

8-polig, geschirmt

8-polig, geschirmt

Schaltbild

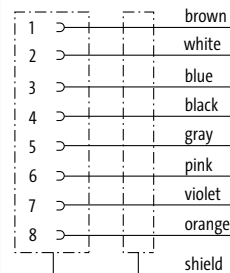
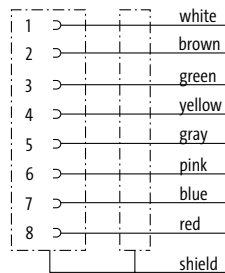

Kontaktbelegung

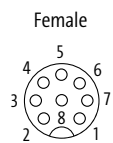

2 Kabeltyp

Mantelfarbe

Mantelfarbe

Adernquerschnitt 0.25 mm²
PVC (UL/CSA)
PUR (UL/CSA), robots/Ctracks

	grau	schwarz
	204	
	291	717

	grau	schwarz
	205	
	294	715

3 Leitungslänge

1.5 m	0150
3.0 m	0300
5.0 m	0500
7.5 m	0750
10.0 m	1000

Technische Daten

Betriebsspannung	max. 30 V AC/DC
Schutzart	IP65, IP66K, IP67 in gestecktem und verschraubtem Zustand (EN 60529)
Temperaturbereich	-25...+85 °C, abhängig von angeschlossener Leitung

Artikelnummer

Erklärung zur Zusammenstellung
Ihrer Art.-Nr. finden Sie in der
Einleitung Seite 3.1.i

7 0 0 0 - - - - -

1 Bauform

2 Kabeltyp

3 Leitungslänge

Hinweis

Weitere Ausführungen auf Anfrage. Abweichende Leitungslängen bis 2 m bestellbar in 0.2 m-Schritten, ab 2 m in 0.5 m-Schritten.

RUNDSTECKVERBINDER M12

Mit freiem Leitungsende

Buchse

gerade



Zulassungen: 

* nur für Produkte mit UL/CSA-zugelassener Leitung

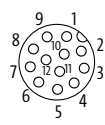
1 Bauform	19341																											
Typ	12-polig, geschirmt																											
Schaltbild	<table border="1"> <tr><td>1</td><td>brown</td></tr> <tr><td>2</td><td>blue</td></tr> <tr><td>3</td><td>white</td></tr> <tr><td>4</td><td>green</td></tr> <tr><td>5</td><td>pink</td></tr> <tr><td>6</td><td>yellow</td></tr> <tr><td>7</td><td>black</td></tr> <tr><td>8</td><td>gray</td></tr> <tr><td>9</td><td>red</td></tr> <tr><td>10</td><td>violet</td></tr> <tr><td>11</td><td>gray/pink</td></tr> <tr><td>12</td><td>red/blue</td></tr> <tr><td></td><td>shield</td></tr> </table>		1	brown	2	blue	3	white	4	green	5	pink	6	yellow	7	black	8	gray	9	red	10	violet	11	gray/pink	12	red/blue		shield
1	brown																											
2	blue																											
3	white																											
4	green																											
5	pink																											
6	yellow																											
7	black																											
8	gray																											
9	red																											
10	violet																											
11	gray/pink																											
12	red/blue																											
	shield																											
Kontaktbelegung	<p>Female</p> 																											
2 Kabeltyp	Mantelfarbe																											
Adernquerschnitt 0.14 mm ²	schwarz																											
PVC (UL/CSA)	703																											
PUR (UL/CSA), robots/Ctracks	706																											
3 Leitungslänge																												
1.5 m	0150																											
3.0 m	0300																											
5.0 m	0500																											
7.5 m	0750																											
10.0 m	1000																											
Technische Daten																												
Betriebsspannung	max. 30 V AC/DC																											
Schutzart	IP67 in gestecktem und verschraubtem Zustand (EN 60529)																											
Temperaturbereich	-25...+85 °C, abhängig von angeschlossener Leitung																											
Artikelnummer																												
Erklärung zur Zusammenstellung Ihrer Art.-Nr. finden Sie in der Einleitung Seite 3.1.i	<p>7 0 0 0 - 1 9 3 4 1 - _____</p>																											
	1 Bauform	2 Kabeltyp																										
		3 Leitungslänge																										
Hinweis	Weitere Ausführungen auf Anfrage. Abweichende Leitungslängen bis 2 m bestellbar in 0.2 m-Schritten, ab 2 m in 0.5 m-Schritten.																											

RUNDSTECKVERBINDER M12

Mit freiem Leitungsende

Buchse

90°



Zulassungen:

* nur für Produkte mit UL/CSA-zugelassener Leitung

1 Bauform	13241	13261	13281										
Typ	3-polig, geschirmt	4-polig, geschirmt	5-polig, geschirmt										
Schaltbild			<p>(* for cable type 203, 603, 243, 643)</p>										
Kontaktbelegung	<p>Female</p>	<p>Female</p>	<p>Female</p>										
2 Kabeltyp	Mantelfarbe	Mantelfarbe	Mantelfarbe										
Adernquerschnitt 0.34 mm ²	<table border="1"> <tr> <td>grau</td> <td>schwarz</td> </tr> </table>	grau	schwarz	<table border="1"> <tr> <td>grau</td> <td>schwarz</td> </tr> </table>	grau	schwarz	<table border="1"> <tr> <td>grau</td> <td>schwarz</td> </tr> </table>	grau	schwarz				
grau	schwarz												
grau	schwarz												
grau	schwarz												
PVC (UL/CSA)	200 600	201 601	202 (203) 602 (603)										
PUR (UL/CSA), robots/C/tracks	240 640	241 641	242 (243) 642 (643)										
3 Leitungslänge	<table border="1"> <tr> <td>1.5 m</td> <td>0150</td> </tr> <tr> <td>3.0 m</td> <td>0300</td> </tr> <tr> <td>5.0 m</td> <td>0500</td> </tr> <tr> <td>7.5 m</td> <td>0750</td> </tr> <tr> <td>10.0 m</td> <td>1000</td> </tr> </table>			1.5 m	0150	3.0 m	0300	5.0 m	0500	7.5 m	0750	10.0 m	1000
1.5 m	0150												
3.0 m	0300												
5.0 m	0500												
7.5 m	0750												
10.0 m	1000												
Technische Daten	<p>Betriebsspannung: max. 60 V AC/DC</p> <p>Schutzart: IP65, IP66K, IP67 in gestecktem und verschraubtem Zustand (EN 60529)</p> <p>Temperaturbereich: -25...+85 °C, abhängig von angeschlossener Leitung</p>												
Artikelnummer	<p>Erklärung zur Zusammenstellung Ihrer Art.-Nr. finden Sie in der Einleitung Seite 3.1.i</p> <p>7 0 0 0 - - - - -</p>												
	1 Bauform	2 Kabeltyp	3 Leitungslänge										
Hinweis	<p>Weitere Ausführungen auf Anfrage. Abweichende Leitungslängen bis 2 m bestellbar in 0.2 m-Schritten, ab 2 m in 0.5 m-Schritten.</p>												

RUNDSTECKVERBINDER M12

Mit freiem Leitungsende

Buchse

90°



Zulassungen:  

* nur für Produkte mit UL/CSA-zugelassener Leitung

Rundsteckverbinder M12

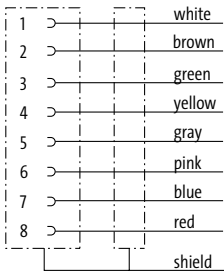
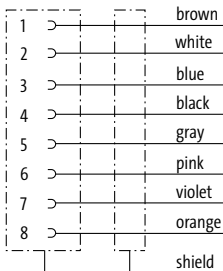
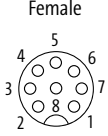
1 Bauform	17141	17141
Typ	8-polig, geschirmt	8-polig, geschirmt
Schaltbild		
Kontaktbelegung	<p>Female</p> 	
2 Kabeltyp	Mantelfarbe	Mantelfarbe
Adernquerschnitt 0.25 mm ²	grau	schwarz
PVC (UL/CSA)	204	205
PUR (UL/CSA), robots/C-tracks	291	717
3 Leitungslänge		
1.5 m	0150	
3.0 m	0300	
5.0 m	0500	
7.5 m	0750	
10.0 m	1000	
Technische Daten		
Betriebsspannung	max. 30 V AC/DC	
Schutzart	IP65, IP66K, IP67 in gestecktem und verschraubtem Zustand (EN 60529)	
Temperaturbereich	-25...+85 °C, abhängig von angeschlossener Leitung	
Artikelnummer		
Erklärung zur Zusammenstellung Ihrer Art.-Nr. finden Sie in der Einleitung Seite 3.1.i	<p>7 0 0 0 - - - - -</p>	
	1 Bauform	2 Kabeltyp
		3 Leitungslänge
Hinweis	Weitere Ausführungen auf Anfrage. Abweichende Leitungslängen bis 2 m bestellbar in 0.2 m-Schritten, ab 2 m in 0.5 m-Schritten.	

RUNDSTECKVERBINDER M12

Mit freiem Leitungsende

Buchse

90°



Zulassungen: 

* nur für Produkte mit UL/CSA-zugelassener Leitung

1 Bauform

19361

Typ **12-polig, geschirmt**

Schaltbild

1	↷	brown
2	↷	blue
3	↷	white
4	↷	green
5	↷	pink
6	↷	yellow
7	↷	black
8	↷	gray
9	↷	red
10	↷	violet
11	↷	gray/pink
12	↷	red/blue
		shield

Kontaktbelegung

Female

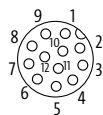

2 Kabeltyp

Mantelfarbe

Adernquerschnitt 0.14 mm²

PVC (UL/CSA)

PUR (UL/CSA), robots/Ctracks

schwarz

703

706

3 Leitungslänge

1.5 m	0150
3.0 m	0300
5.0 m	0500
7.5 m	0750
10.0 m	1000

Technische Daten

Betriebsspannung	max. 30 V AC/DC
Schutzart	IP65, IP66K, IP67 in gestecktem und verschraubtem Zustand (EN 60529)
Temperaturbereich	-25...+85 °C, abhängig von angeschlossener Leitung

Artikelnummer

Erklärung zur Zusammenstellung
Ihrer Art.-Nr. finden Sie in der
Einleitung Seite 3.1.i

7 0 0 0

- 1 9 3 6 1

1 Bauform

2 Kabeltyp

3 Leitungslänge

Hinweis

Weitere Ausführungen auf Anfrage. Abweichende Leitungslängen bis 2 m bestellbar in 0.2 m-Schritten, ab 2 m in 0.5 m-Schritten.

RUNDSTECKVERBINDER M12

Verbindungsleitungen

– M12 - M12

Stecker

gerade



Buchse

gerade

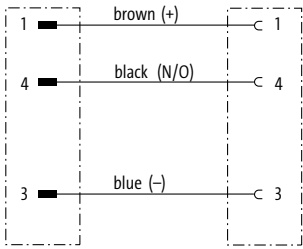
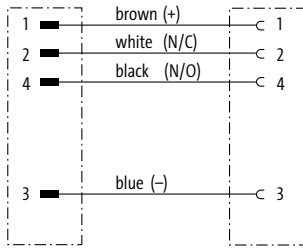
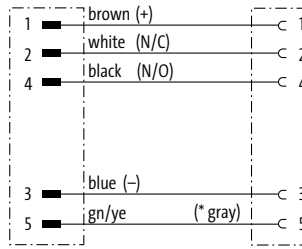

Zulassungen:  

* nur für Produkte mit UL/CSA-zugelassener Leitung

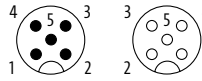
1 Bauform	40001	40021	40041
Typ	3-polig	4-polig	5-polig
Schaltbild			 <p>(* for cable type 126, 732, 219, 619)</p>
Kontaktbelegung	<p>Male Female</p> 	<p>Male Female</p> 	<p>Male Female</p> 
2 Kabeltyp	Mantelfarbe	Mantelfarbe	Mantelfarbe
Adernquerschnitt 0.34 mm²	gelb grau schwarz	gelb grau schwarz	gelb grau schwarz
PVC (UL/CSA)	013 213 613	014 214 614	015 215 (219) 615 (619)
PUR/PVC (UL/CSA)	023 223 623	024 224 624	025 225 625
PUR (UL/CSA), robots/C-tracks	033 233 633	034 234 634	035 (126) 235 635 (732)
PUR (UL/CSA), welding spark	053 253 653	054 254 654	055 255 655
3 Leitungslänge			
0.3 m	0030		
0.6 m	0060		
1.0 m	0100		
1.5 m	0150		
2.0 m	0200		
Technische Daten			
Betriebsspannung	max. 250 V AC/DC		max. 125 V AC/DC
Schutzart	IP65, IP66K, IP67 in gestecktem und verschraubtem Zustand (EN 60529)		
Temperaturbereich	-25...+85 °C, abhängig von angeschlossener Leitung		
Artikelnummer			
Erklärung zur Zusammenstellung Ihrer Art.-Nr. finden Sie in der Einleitung Seite 3.1.i	<p><u>7 0 0 0</u> - - - - -</p> <p><u>7 0 0 5</u> M12 Lite (Kunststoffrändelschraube) auf Anfrage</p>		
	1 Bauform	2 Kabeltyp	3 Leitungslänge
Hinweis	Weitere Ausführungen auf Anfrage. Abweichende Leitungslängen bis 2 m bestellbar in 0.2 m-Schritten, ab 2 m in 0.5 m-Schritten.		

RUNDSTECKVERBINDER M12

Verbindungsleitungen

– M12 - M12

Stecker

gerade

Buchse

gerade



Zulassungen:

* nur für Produkte mit UL/CSA-zugelassener Leitung

1 Bauform

48001

48001

Typ
Schaltbild

8-polig

8-polig

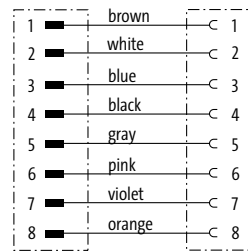
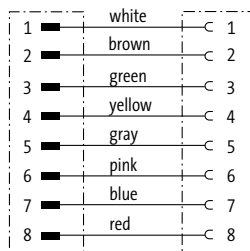

Kontaktbelegung

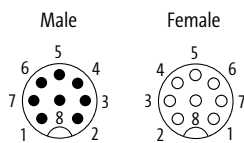

2 Kabeltyp

Mantelfarbe

Mantelfarbe

Adernquerschnitt 0.25 mm²
PVC (UL/CSA)
PUR (UL/CSA), robots/C-tracks

grau	schwarz	gelb
207	607	
292	722	114

grau	schwarz
208	608
295	

3 Leitungslänge

0.3 m	0030
0.6 m	0060
1.0 m	0100
1.5 m	0150
2.0 m	0200

Technische Daten

Betriebsspannung	max. 30 V AC/DC
Schutzart	IP65, IP66K, IP67 in gestecktem und verschraubtem Zustand (EN 60529)
Temperaturbereich	-25...+85 °C, abhängig von angeschlossener Leitung

Artikelnummer

Erklärung zur Zusammenstellung Ihrer Art.-Nr. finden Sie in der Einleitung Seite 3.1.i

7 0 0 0

7 0 0 5

M12 Lite (Kunststoffrändelschraube) auf Anfrage

1 Bauform

2 Kabeltyp

3 Leitungslänge

Hinweis

Weitere Ausführungen auf Anfrage. Abweichende Leitungslängen bis 2 m bestellbar in 0.2 m-Schritten, ab 2 m in 0.5 m-Schritten.

RUNDSTECKVERBINDER M12

Verbindungsleitungen

– M12 - M12

Stecker

gerade

Buchse

gerade



Zulassungen: 

* nur für Produkte mit UL/CSA-zugelassener Leitung

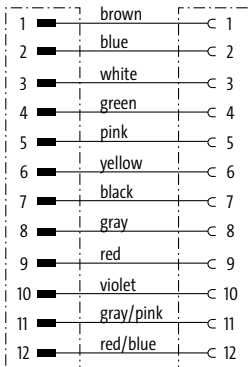
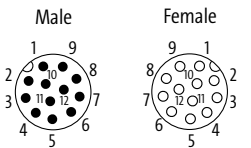
1 Bauform	53001		
Typ	12-polig		
Schaltbild			
Kontaktbelegung			
2 Kabeltyp	Mantelfarbe		
Aderquerschnitt 0.14 mm ²	grau	schwarz	
PVC (UL/CSA)	209	609	
PUR (UL/CSA), robots/Ctracks		705	
Aderquerschnitt 0.25 mm ²			
PUR (UL/CSA), robots/Ctracks	301		
PUR (UL/CSA), welding spark	302		
3 Leitungslänge			
0.3 m	0030		
0.6 m	0060		
1.0 m	0100		
1.5 m	0150		
2.0 m	0200		
Technische Daten			
Betriebsspannung	max. 30 V AC/DC		
Schutzart	IP65, IP66K, IP67 in gestecktem und verschraubtem Zustand (EN 60529)		
Temperaturbereich	-25...+85 °C, abhängig von angeschlossener Leitung		
Artikelnummer			
Erklärung zur Zusammenstellung Ihrer Art.-Nr. finden Sie in der Einleitung Seite 3.1.i	7 0 0 0 - 5 3 0 0 1 - - - -		
	7 0 0 5 M12 Lite (Kunststoffrändelschraube) auf Anfrage		
	1 Bauform	2 Kabeltyp	3 Leitungslänge
Hinweis	Weitere Ausführungen auf Anfrage. Abweichende Leitungslängen bis 2 m bestellbar in 0.2 m-Schritten, ab 2 m in 0.5 m-Schritten.		

RUNDSTECKVERBINDER M12

Verbindungsleitungen

– M12 - M12

Stecker

gerade

Buchse

90°



Zulassungen:

* nur für Produkte mit UL/CSA-zugelassener Leitung

1 Bauform	40101	40121	40141						
Typ	3-polig	4-polig	5-polig						
Schaltbild			<p>(* for cable type 126, 732, 219, 619)</p>						
Kontaktbelegung	<p>Male: </p> <p>Female: </p>	<p>Male: </p> <p>Female: </p>	<p>Male: </p> <p>Female: </p>						
2 Kabeltyp	Mantelfarbe								
Adernquerschnitt 0.34 mm ²	gelb	grau	schwarz	gelb	grau	schwarz	gelb	grau	schwarz
PVC (UL/CSA)	013	213	613	014	214	614	015	215 (219)	615 (619)
PUR/PVC (UL/CSA)	023	223	623	024	224	624	025	225	625
PUR (UL/CSA), robots/C-tracks	033	233	633	034	234	634	035 (126)	235	635 (732)
PUR (UL/CSA), welding spark	053	253	653	054	254	654	055	255	655
3 Leitungslänge									
0.3 m	0030								
0.6 m	0060								
1.0 m	0100								
1.5 m	0150								
2.0 m	0200								
Technische Daten									
Betriebsspannung	max. 250 V AC/DC						max. 125 V AC/DC		
Schutzart	IP65, IP66K, IP67 in gestecktem und verschraubtem Zustand (EN 60529)								
Temperaturbereich	-25...+85 °C, abhängig von angeschlossener Leitung								
Artikelnummer									
Erklärung zur Zusammenstellung Ihrer Art.-Nr. finden Sie in der Einleitung Seite 3.1.i	7 0 0 0 - - - - -								
	7 0 0 5 M12 Lite (Kunststoffrändelschraube) auf Anfrage								
	1 Bauform			2 Kabeltyp			3 Leitungslänge		
Hinweis	Weitere Ausführungen auf Anfrage. Abweichende Leitungslängen bis 2 m bestellbar in 0.2 m-Schritten, ab 2 m in 0.5 m-Schritten.								

RUNDSTECKVERBINDER M12

Verbindungsleitungen

– M12 - M12

Stecker

gerade

Buchse

90°, mit LED



Zulassungen:

* nur für Produkte mit UL/CSA-zugelassener Leitung

1 Bauform	4 0 3 2 1	4 0 3 4 1	4 0 3 6 1
Typ	3-polig mit 2 × LED (PNP) (NPN) auf Anfrage	4-polig mit 3 × LED (PNP) (NPN) auf Anfrage	5-polig mit 3 × LED (PNP) (NPN) auf Anfrage
Schaltbild			<p>(* for cable type 126, 732, 219, 619)</p>
Kontaktbelegung			
2 Kabeltyp	Mantelfarbe	Mantelfarbe	Mantelfarbe
Adernquerschnitt 0.34 mm ²	gelb grau schwarz	gelb grau schwarz	gelb grau schwarz
PVC (UL/CSA)	013 213 613	014 214 614	015 215 (219) 615 (619)
PUR/PVC (UL/CSA)	023 223 623	024 224 624	025 225 625
PUR (UL/CSA), robots/C-tracks	033 233 633	034 234 634	035 (126) 235 635 (732)
PUR (UL/CSA), welding spark	053 253 653	054 254 654	055 255 655
3 Leitungslänge			
0.3 m	0030		
0.6 m	0060		
1.0 m	0100		
1.5 m	0150		
2.0 m	0200		
Technische Daten			
Betriebsspannung	24 V DC ±25%		
Schutzart	IP65, IP66K, IP67 in gestecktem und verschraubtem Zustand (EN 60529)		
Temperaturbereich	-25...+85 °C, abhängig von angeschlossener Leitung		
Artikelnummer			
Erklärung zur Zusammenstellung Ihrer Art.-Nr. finden Sie in der Einleitung Seite 3.1.i	7 0 0 0 - - - - -		
	7 0 0 5 M12 Lite (Kunststoffrändelschraube) auf Anfrage		
	1 Bauform	2 Kabeltyp	3 Leitungslänge
Hinweis	Weitere Ausführungen auf Anfrage. Abweichende Leitungslängen bis 2 m bestellbar in 0.2 m-Schritten, ab 2 m in 0.5 m-Schritten.		

RUNDSTECKVERBINDER M12

Verbindungsleitungen

– M12 - M12

Stecker

gerade

Buchse

90°, mit LED



Zulassungen:

* nur für Produkte mit UL/CSA-zugelassener Leitung

1 Bauform

40381

Typ

3-polig mit 2 x LED (PNP)
(NPN) auf Anfrage

Schaltbild

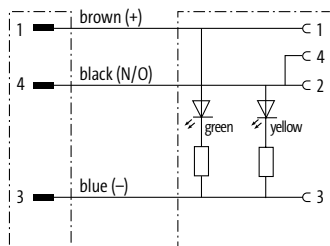

Kontaktbelegung

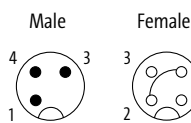

2 Kabeltyp

Mantelfarbe

Adernquerschnitt 0.34 mm ²	gelb	grau	schwarz
PVC (UL/CSA)	013	213	613
PUR/PVC (UL/CSA)	023	223	623
PUR (UL/CSA), robots/C-tracks	033	233	633
PUR (UL/CSA), welding spark	053	253	653

3 Leitungslänge

0.3 m	0030
0.6 m	0060
1.0 m	0100
1.5 m	0150
2.0 m	0200

Technische Daten

Betriebsspannung	24 V DC ±25%
Schutzart	IP65, IP66K, IP67 in gestecktem und verschraubtem Zustand (EN 60529)
Temperaturbereich	-25...+85 °C, abhängig von angeschlossener Leitung

Artikelnummer

Erklärung zur Zusammenstellung Ihrer Art.-Nr. finden Sie in der Einleitung Seite 3.1.i

7 0 0 0 - 4 0 3 8 1 - _ _ _ _

7 0 0 5

M12 Lite (Kunststoffrändelschraube) auf Anfrage

1 Bauform

2 Kabeltyp

3 Leitungslänge

Hinweis

Weitere Ausführungen auf Anfrage. Abweichende Leitungslängen bis 2 m bestellbar in 0.2 m-Schritten, ab 2 m in 0.5 m-Schritten.

RUNDSTECKVERBINDER M12

Verbindungsleitungen

– M12 - M12

Y-Verteiler

Stecker gerade

Buchsen

gerade



Zulassungen:

* nur für Produkte mit UL/CSA-zugelassener Leitung

1 Bauform		40701	40721
Typ		4-/3-polig	4-polig
Schaltbild			
Kontaktbelegung			
2 Kabeltyp	Mantelfarbe	Mantelfarbe	Mantelfarbe
Adernquerschnitt 0.34 mm ²	gelb	gelb	gelb
PVC (UL/CSA)	013	213	613
PUR/PVC (UL/CSA)	023	223	623
PUR (UL/CSA), robots/C-tracks	033	233	633
PUR (UL/CSA), welding spark	053	253	653
3 Leitungslänge			
0.3 m		0030	
0.6 m		0060	
1.0 m		0100	
1.5 m		0150	
2.0 m		0200	
Technische Daten			
Betriebsspannung		max. 250 V AC/DC	
Schutzart		IP65, IP66K, IP67 in gestecktem und verschraubtem Zustand (EN 60529)	
Temperaturbereich		-25...+85 °C, abhängig von angeschlossener Leitung	
Artikelnummer			
Erklärung zur Zusammenstellung Ihrer Art.-Nr. finden Sie in der Einleitung Seite 3.1.i		<p>7 0 0 0 - - - - -</p> <p>7 0 0 5 M12 Lite (Kunststoffrändelschraube) auf Anfrage</p>	
		1 Bauform	2 Kabeltyp
			3 Leitungslänge
Hinweis		Weitere Ausführungen auf Anfrage. Abweichende Leitungslängen bis 2 m bestellbar in 0.2 m-Schritten, ab 2 m in 0.5 m-Schritten.	

RUNDSTECKVERBINDER M12

Verbindungsleitungen

– M12 - M12

Y-Verteiler

Stecker gerade

Buchsen

90°



Zulassungen:  

* nur für Produkte mit UL/CSA-zugelassener Leitung

1 Bauform

40741

40761

Typ

4-/3-polig

4-polig

Schaltbild

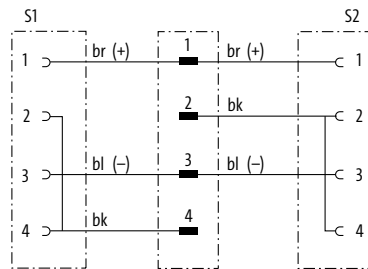
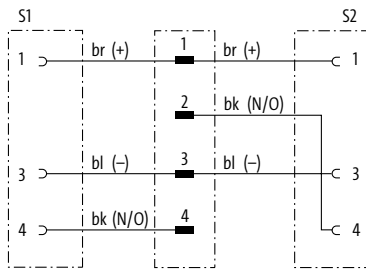

Kontaktbelegung

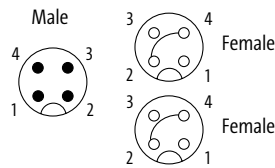
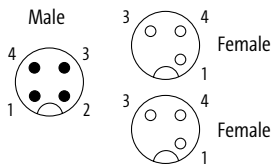

2 Kabeltyp

Mantelfarbe

Mantelfarbe

Adernquerschnitt 0.34 mm²

gelb

grau

schwarz

gelb

grau

schwarz

PVC (UL/CSA)

013

213

613

013

213

613

PUR/PVC (UL/CSA)

023

223

623

023

223

623

PUR (UL/CSA), robots/C-tracks

033

233

633

033

233

633

PUR (UL/CSA), welding spark

053

253

653

053

253

653

3 Leitungslänge

0.3 m

0030

0.6 m

0060

1.0 m

0100

1.5 m

0150

2.0 m

0200

Technische Daten

Betriebsspannung

max. 250 V AC/DC

Schutzart

IP65, IP66K, IP67 in gestecktem und verschraubtem Zustand (EN 60529)

Temperaturbereich

-25...+85 °C, abhängig von angeschlossener Leitung

Artikelnummer

Erklärung zur Zusammenstellung Ihrer Art.-Nr. finden Sie in der Einleitung Seite 3.1.i

7 0 0 0

M12 Lite (Kunststoffrändelschraube) auf Anfrage

7 0 0 5

1 Bauform

2 Kabeltyp

3 Leitungslänge

Hinweis

Weitere Ausführungen auf Anfrage. Abweichende Leitungslängen bis 2 m bestellbar in 0.2 m-Schritten, ab 2 m in 0.5 m-Schritten.

RUNDSTECKVERBINDER M12

Verbindungsleitungen

– M12 - M12

Y-Verteiler

Stecker gerade

Buchsen

90°, mit LED



Zulassungen:

* nur für Produkte mit UL/CSA-zugelassener Leitung

1 Bauform		40781			40801		
Typ	4-/3-polig LED (gelb/grün)				4-polig LED (gelb/grün)		
Schaltbild							
Kontaktbelegung							
2 Kabeltyp	Mantelfarbe				Mantelfarbe		
Aderquerschnitt 0.34 mm ²	gelb	grau	schwarz	gelb	grau	schwarz	
PVC (UL/CSA)	013	213	613	013	213	613	
PUR/PVC (UL/CSA)	023	223	623	023	223	623	
PUR (UL/CSA), robots/C-tracks	033	233	633	033	233	633	
PUR (UL/CSA), welding spark	053	253	653	053	253	653	
3 Leitungslänge							
0.3 m	0030						
0.6 m	0060						
1.0 m	0100						
1.5 m	0150						
2.0 m	0200						
Technische Daten							
Betriebsspannung	24 V DC ±25%						
Schutzart	IP65, IP66K, IP67 in gestecktem und verschraubtem Zustand (EN 60529)						
Temperaturbereich	-25...+85 °C, abhängig von angeschlossener Leitung						
Artikelnummer							
Erklärung zur Zusammenstellung Ihrer Art.-Nr. finden Sie in der Einleitung Seite 3.1.i	7 0 0 0			-			
	7 0 0 5			M12 Lite (Kunststoffrändelschraube) auf Anfrage			
	1 Bauform		2 Kabeltyp		3 Leitungslänge		
Hinweis	Weitere Ausführungen auf Anfrage. Abweichende Leitungslängen bis 2 m bestellbar in 0.2 m-Schritten, ab 2 m in 0.5 m-Schritten.						

RUNDSTECKVERBINDER M12

Verbindungsleitungen

– M12 - M12

Stecker

gerade

Buchse

gerade



Zulassungen:

* nur für Produkte mit UL/CSA-zugelassener Leitung

1 Bauform

40481

3-polig, geschirmt

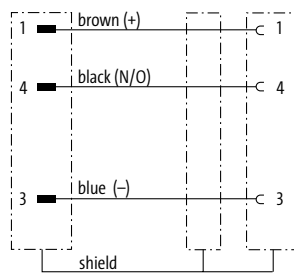

40501

4-polig, geschirmt

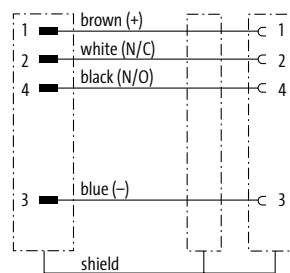

40521

5-polig, geschirmt

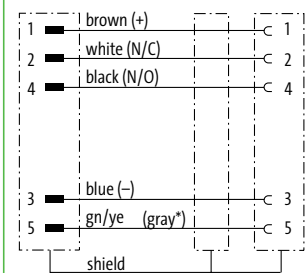

(* for cable type 203, 603, 243, 643)

Kontaktbelegung

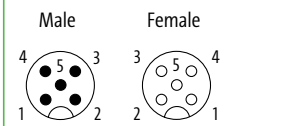
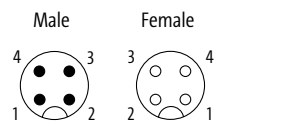
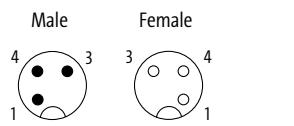

2 Kabeltyp

Mantelfarbe

Adernquerschnitt 0.34 mm ²	grau	schwarz
PVC (UL/CSA)	200	600
PUR (UL/CSA), robots/Ctracks	240	640

Mantelfarbe

Adernquerschnitt 0.34 mm ²	grau	schwarz
PVC (UL/CSA)	201	601
PUR (UL/CSA), robots/Ctracks	241	641

Mantelfarbe

Adernquerschnitt 0.34 mm ²	grau	schwarz
PVC (UL/CSA)	202 (203)	602 (603)
PUR (UL/CSA), robots/Ctracks	242 (243)	642 (643)

3 Leitungslänge

0.3 m	0030
0.6 m	0060
1.0 m	0100
1.5 m	0150
2.0 m	0200

Technische Daten

Betriebsspannung	max. 60 V AC/DC
Schutzart	IP65 und IP67 in gestecktem und verschraubtem Zustand (EN 60529)
Temperaturbereich	-25...+85 °C, abhängig von angeschlossener Leitung

Artikelnummer

Erklärung zur Zusammenstellung Ihrer Art.-Nr. finden Sie in der Einleitung Seite 3.1.i

7 0 0 0 - - - - -

1 Bauform

2 Kabeltyp

3 Leitungslänge

Hinweis

Weitere Ausführungen auf Anfrage. Abweichende Leitungslängen bis 2 m bestellbar in 0.2 m-Schritten, ab 2 m in 0.5 m-Schritten.

RUNDSTECKVERBINDER M12

Verbindungsleitungen

– M12 - M12

Stecker

gerade

Buchse

gerade



Zulassungen:  

* nur für Produkte mit UL/CSA-zugelassener Leitung

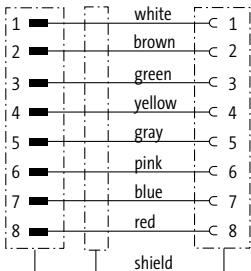
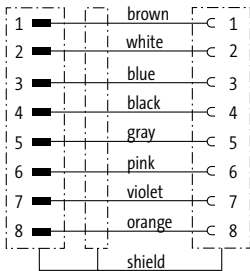
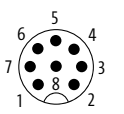
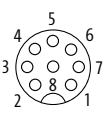
1 Bauform	48041	48041
Typ	8-polig, geschirmt	8-polig, geschirmt
Schaltbild		
Kontaktbelegung	<p>Male</p>  <p>Female</p> 	
2 Kabeltyp	Mantelfarbe	Mantelfarbe
Aderquerschnitt 0.25 mm ²	grau	schwarz
PVC (UL/CSA)	204	205
PUR (UL/CSA), robots/C-tracks	291	717
3 Leitungslänge		
0.3 m	0030	
0.6 m	0060	
1.0 m	0100	
1.5 m	0150	
2.0 m	0200	
Technische Daten		
Betriebsspannung	max. 30 V AC/DC	
Schutzart	IP65, IP66K, IP67 in gestecktem und verschraubtem Zustand (EN 60529)	
Temperaturbereich	-25...+85 °C, abhängig von angeschlossener Leitung	
Artikelnummer		
Erklärung zur Zusammenstellung Ihrer Art.-Nr. finden Sie in der Einleitung Seite 3.1.i	<p>7 0 0 0 - - - - -</p>	
	1 Bauform	2 Kabeltyp
		3 Leitungslänge
Hinweis	Weitere Ausführungen auf Anfrage. Abweichende Leitungslängen bis 2 m bestellbar in 0.2 m-Schritten, ab 2 m in 0.5 m-Schritten.	

RUNDSTECKVERBINDER M12

Verbindungsleitungen

– M12 - M12

Stecker

gerade

Buchse

gerade



Zulassungen: 

* nur für Produkte mit UL/CSA-zugelassener Leitung

1 Bauform

53301

Typ

12-polig, geschirmt

Schaltbild

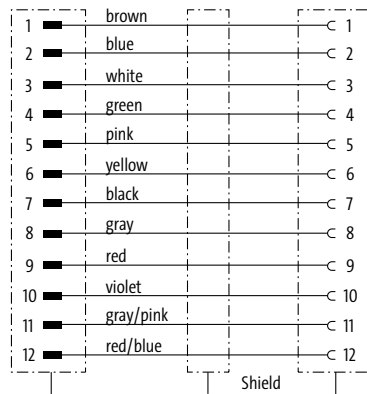

Kontaktbelegung

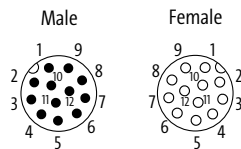

2 Kabeltyp

Mantelfarbe

Adernquerschnitt 0.14 mm²
PVC (UL/CSA)
PUR (UL/CSA), robots/Ctracks

schwarz
703
706

3 Leitungslänge

0.3 m	0030
0.6 m	0060
1.0 m	0100
1.5 m	0150
2.0 m	0200

Technische Daten

Betriebsspannung	max. 30 V AC/DC
Schutzart	IP67 in gestecktem und verschraubtem Zustand (EN 60529)
Temperaturbereich	-25...+85 °C, abhängig von angeschlossener Leitung

Artikelnummer

Erklärung zur Zusammenstellung
Ihrer Art.-Nr. finden Sie in der
Einleitung Seite 3.1.i

7 0 0 0

- 5 3 3 0 1 -

- - - - -

- - - - -

1 Bauform

2 Kabeltyp

3 Leitungslänge

Hinweis

Weitere Ausführungen auf Anfrage. Abweichende Leitungslängen bis 2 m bestellbar in 0.2 m-Schritten, ab 2 m in 0.5 m-Schritten.

RUNDSTECKVERBINDER M12

Selbstanschließbar

– Schneidklemmen

Stecker

gerade



Buchse

gerade



Rundsteckverbinder M12

1 Bauform	12461 me×	12481 me×	12581 me×	12601 me×
Typ	3-polig	4-polig	3-polig	4-polig
Schaltbild				
Anschlussquerschnitt	0.25...0.5 mm ²			
Kontaktbelegung	Male 	Male 	Female 	Female
Technische Daten				
Betriebsspannung	max. 32 V AC/DC			
Betriebsstrom je Kontakt	max. 4 A			
Anschlussquerschnitt	0.25...0.5 mm ² (Einzeldrahtdurchmesser min. 0.1 mm)			
Klemmbereich (Kabel-Ø)	4...5.1 mm			
Aderisolation	PVC, PP, TPE			
Aderaußen-Ø	1.2...1.6 mm			
Verriegelung der Steckplätze	Schraubgewinde M12 × 1 mm (empf. Anzugsdrehmoment 0.6 Nm) selbstsichernd			
Schutzart	IP67 in gestecktem und verschraubtem Zustand (EN 60529)			
Anschlusshäufigkeit (Leitung)	10			
Temperaturbereich	-25...+85 °C			
Artikelnummer				
Erklärung zur Zusammenstellung Ihrer Art.-Nr. finden Sie in der Einleitung Seite 3.1.i	7 0 0 0		0 0 0	
	7 0 0 5		M12 Lite (Kunststoffrändelschraube) auf Anfrage	
	1 Bauform			
Hinweis	Weitere Ausführungen auf Anfrage.			

RUNDSTECKVERBINDER M12

Selbstanschließbar

– Schneidklemmen

Stecker

gerade, kompakt



Buchse

gerade, kompakt



1	Bauform	12491	me	12611	me
	Zulassungen	cURus			
	Typ	4-polig		4-polig	
	Schaltbild				
	Anschlussquerschnitt	0.14...0.34 mm ²			
	Kontaktbelegung	Male 		Female 	
	Technische Daten				
	Betriebsspannung	max. 32 V AC/DC			
	Betriebsstrom je Kontakt	max. 4 A			
	Anschlussquerschnitt	0.14...0.34 mm ² (Einzeldrahtdurchmesser min 0.1 mm)			
	Klemmbereich (Kabel-Ø)	2.9...5.1 mm			
	Aderisolation	PVC, PP, TPE			
	Adernaußen-Ø	1.0...1.6 mm			
	Verriegelung der Steckplätze	Schraubgewinde M12 × 1 mm (empf. Anzugsdrehmoment 0.6 Nm) selbstsichernd			
	Schutzart	IP67 in gestecktem und verschraubtem Zustand (EN 60529)			
	Anschlusshäufigkeit (Leitung)	10			
	Temperaturbereich	-25...+85 °C			
	Artikelnummer				
	Erklärung zur Zusammenstellung Ihrer Art.-Nr. finden Sie in der Einleitung Seite 3.1.i	<u>7</u> <u>0</u> <u>0</u> <u>0</u>	-	-	<u>0</u> <u>0</u> <u>0</u> <u>0</u>
		1	Bauform		
	Hinweis	Weitere Ausführungen auf Anfrage.			

RUNDSTECKVERBINDER M12

Selbstanschließbar

– Schneidklemmen

Stecker

90°



Buchse

90°



Rundsteckverbinder M12

1 Bauform	12541 me✘	12561 me✘	12661 me✘	12681 me✘
Zulassungen		cURus		
Typ	3-polig	4-polig	3-polig	4-polig
Schaltbild				
Anschlussquerschnitt	0.25...0.5 mm ²			
Kontaktbelegung	Male 	Male 	Female 	Female
Technische Daten				
Betriebsspannung	max. 32 V AC/DC			
Betriebsstrom je Kontakt	max. 4 A			
Anschlussquerschnitt	0.25...0.5 mm ² (Einzeldrahtdurchmesser min. 0.1 mm)			
Klemmbereich (Kabel-Ø)	4...5.1 mm			
Aderisolation	PVC, PP, TPE			
Aderaußen-Ø	1.2...1.6 mm			
Verriegelung der Steckplätze	Schraubgewinde M12 x 1 mm (empf. Anzugsdrehmoment 0.6 Nm) selbstsichernd			
Schutzart	IP67 in gestecktem und verschraubtem Zustand (EN 60529)			
Anschlusshäufigkeit (Leitung)	10			
Temperaturbereich	-25...+85 °C			
Artikelnummer				
Erklärung zur Zusammenstellung Ihrer Art.-Nr. finden Sie in der Einleitung Seite 3.1.i	7 0 0 0		0 0 0	
	7 0 0 5		M12 Lite (Kunststoffrändelschraube) auf Anfrage	
	1 Bauform			
Hinweis	Weitere Ausführungen auf Anfrage.			

RUNDSTECKVERBINDER M12

Selbstanschließbar

– Schneidklemmen

Buchse

90°, mit LED



1 Bauform

12671

meX

12691

meX

Typ
Schaltbild

3-polig mit 2 x LED (PNP)

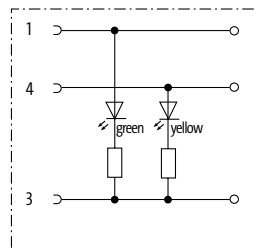

4-polig mit 3 x LED (PNP)

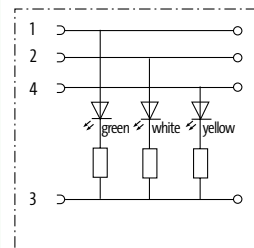

Anschlussquerschnitt

0.25...0.5 mm²

Kontaktbelegung

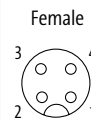
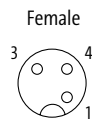

Technische Daten

Betriebsspannung	24 V DC ±25%
Betriebsstrom je Kontakt	max. 4 A
Anschlussquerschnitt	0.25...0.5 mm ² (Einzeldrahtdurchmesser min. 0.1 mm)
Klemmbereich (Kabel-Ø)	4...5.1 mm
Aderisolation	PVC, PP, TPE
Adernaußen-Ø	1.2...1.6 mm
Verriegelung der Steckplätze	Schraubgewinde M12 x 1 mm (empf. Anzugsdrehmoment 0.6 Nm) selbstsichernd
Schutzart	IP67 in gestecktem und verschraubtem Zustand (EN 60529)
Anschlusshäufigkeit (Leitung)	10
Temperaturbereich	-25...+85 °C

Artikelnummer

Erklärung zur Zusammenstellung
Ihrer Art.-Nr. finden Sie in der
Einleitung Seite 3.1.i

7 0 0 0

-

— — — — —

-

0 0 0

0 0 0 0

7 0 0 5

M12 Lite (Kunststoffrändelschraube) auf Anfrage

1 Bauform

Hinweis

Weitere Ausführungen auf Anfrage.

RUNDSTECKVERBINDER M12

Selbstanschließbar
– Schneidklemmen

Stecker
gerade



1 Bauform	12501	me	12521	me	12515	me
Typ	3-polig		4-polig		4-polig	
Schaltbild						
Anschlussquerschnitt	0.5...1.0 mm ²					
Kontaktbelegung	Male 		Male 		Male 	
Technische Daten						
Betriebsspannung	max. 32 V AC/DC					
Betriebsstrom je Kontakt	max. 4 A					
Anschlussquerschnitt	0.5...1.0 mm ² (Einzeldrahtdurchmesser min. 0.1 mm)					
Klemmbereich (Kabel-Ø)	5.5...8 mm					
Aderisolation	PVC, PP, TPE					
Aderaußen-Ø	1.6...2.0 mm					
Verriegelung der Steckplätze	Schraubgewinde M12 × 1 mm (empf. Anzugsdrehmoment 0.6 Nm) selbstsichernd					
Schutzart	IP67 in gestecktem und verschraubtem Zustand (EN 60529)					
Anschlusshäufigkeit (Leitung)	10					
Temperaturbereich	-25...+85 °C					
Artikelnummer						
Erklärung zur Zusammenstellung Ihrer Art.-Nr. finden Sie in der Einleitung Seite 3.1.i	7 0 0 0		0 0 0		0 0 0 0	
	7 0 0 5		M12 Lite (Kunststoffrändelschraube) auf Anfrage			
	1 Bauform					
Hinweis	Weitere Ausführungen auf Anfrage.					

RUNDSTECKVERBINDER M12

Selbstanschließbar

– Schneidklemmen

Buchse

gerade



1 Bauform	12621 me	12641 me
-----------	----------	----------

Typ	3-polig	4-polig
Schaltbild		

Anschlussquerschnitt	0.5...1.0 mm ²	
Kontaktbelegung	Female 	Female

Technische Daten

Betriebsspannung	max. 32 V AC/DC
Betriebsstrom je Kontakt	max. 4 A
Anschlussquerschnitt	0.5...1.0 mm ² (Einzeldrahtdurchmesser min. 0.1 mm)
Klemmbereich (Kabel-Ø)	5.5...8 mm
Aderisolation	PVC, PP, TPE
Adernaußen-Ø	1.6...2.0 mm
Verriegelung der Steckplätze	Schraubgewinde M12 × 1 mm (empf. Anzugsdrehmoment 0.6 Nm) selbstsichernd
Schutzart	IP67 in gestecktem und verschraubtem Zustand (EN 60529)
Anschlusshäufigkeit (Leitung)	10
Temperaturbereich	-25...+85 °C

Artikelnummer

Erklärung zur Zusammenstellung Ihrer Art.-Nr. finden Sie in der Einleitung Seite 3.1.i	<u>7</u> <u>0</u> <u>0</u> <u>0</u> - - - - - - - - - - <u>0</u> <u>0</u> <u>0</u> <u>0</u>
	<u>7</u> <u>0</u> <u>0</u> <u>5</u> M12 Lite (Kunststoffrändelschraube) auf Anfrage

1 Bauform

Hinweis	Weitere Ausführungen auf Anfrage.
---------	-----------------------------------

RUNDSTECKVERBINDER M12

Selbstanschließbar

– Schraubklemmen

Stecker

gerade

Buchse

gerade



Zulassungen: **UL** **US**

1 Bauform	12701 me \times	12721 me \times	12901 me \times	12921 me \times
Typ	4-polig	5-polig	4-polig	5-polig
Schaltbild				
Klemmbereich (Kabel-Ø)	4...6 mm			
Kontaktbelegung	Male 	Male 	Female 	Female
Technische Daten				
Betriebsspannung	max. 250 V AC/DC	max. 60 V AC/DC	max. 250 V AC/DC	max. 60 V AC/DC
Betriebsstrom je Kontakt	max. 4 A			
Anschlussquerschnitt	max. 0.75 mm ²			
Klemmbereich (Kabel-Ø)	4...6 mm			
Verriegelung der Steckplätze	Schraubgewinde M12 x 1 mm (empf. Anzugsdrehmoment 0.6 Nm) selbstsichernd			
Schutzart	IP67 in gestecktem und verschraubtem Zustand (EN 60529)			
Temperaturbereich	-40...+85 °C			
Artikelnummer				
Erklärung zur Zusammenstellung Ihrer Art.-Nr. finden Sie in der Einleitung Seite 3.1.i	<u>7</u> <u>0</u> <u>0</u> <u>0</u>	-	-	<u>0</u> <u>0</u> <u>0</u>
	1	Bauform		
Hinweis	Weitere Ausführungen auf Anfrage.			

RUNDSTECKVERBINDER M12

Selbstanschließbar
– Schraubklemmen

Stecker
gerade

Buchse
gerade



Zulassungen:

Rundsteckverbinder M12

1 Bauform	12741 me✘	12761 me✘	12941 me✘	12961 me✘
Typ	4-polig	5-polig	4-polig	5-polig
Schaltbild				
Klemmbereich (Kabel-Ø)	6...8 mm			
Kontaktbelegung	Male 	Male 	Female 	Female
Technische Daten				
Betriebsspannung	max. 250 V AC/DC	max. 60 V AC/DC	max. 250 V AC/DC	max. 60 V AC/DC
Betriebsstrom je Kontakt	max. 4 A			
Anschlussquerschnitt	max. 0.75 mm ²			
Klemmbereich (Kabel-Ø)	6...8 mm			
Verriegelung der Steckplätze	Schraubgewinde M12 x 1 mm (empf. Anzugsdrehmoment 0.6 Nm) selbstsichernd			
Schutzart	IP67 in gestecktem und verschraubtem Zustand (EN 60529)			
Temperaturbereich	-40...+85 °C			
Artikelnummer				
Erklärung zur Zusammenstellung Ihrer Art.-Nr. finden Sie in der Einleitung Seite 3.1.i	<u>7</u> <u>0</u> <u>0</u> <u>0</u>	-	-	<u>0</u> <u>0</u> <u>0</u> <u>0</u>
	1 Bauform			
Hinweis	Weitere Ausführungen auf Anfrage.			

RUNDSTECKVERBINDER M12

Selbstanschließbar

– Schraubklemmen

Stecker

gerade



Buchse

gerade



Stecker

90°



Buchse

90°



Zulassungen:

1 Bauform	17301 me✘	17321 me✘	17311 me✘	17331 me✘
Typ	8-polig	8-polig	8-polig	8-polig
Schaltbild				
Klemmbereich (Kabel-Ø)	6...8 mm			
Kontaktbelegung	<p>Male</p>	<p>Female</p>	<p>Male</p>	<p>Female</p>
Technische Daten				
Betriebsspannung	max. 30 V AC/DC			
Betriebsstrom je Kontakt	max. 2 A			
Anschlussquerschnitt	max. 0.5 mm ²			
Klemmbereich (Kabel-Ø)	6...8 mm			
Verriegelung der Steckplätze	Schraubgewinde M12 x 1 mm (empf. Anzugsdrehmoment 0.6 Nm) selbstsichernd			
Schutzart	IP67 in gestecktem und verschraubtem Zustand (EN 60529)			
Temperaturbereich	-40...+85 °C			
Artikelnummer				
Erklärung zur Zusammenstellung Ihrer Art.-Nr. finden Sie in der Einleitung Seite 3.1.i	<u>7</u> <u>0</u> <u>0</u> <u>0</u>	-	-	<u>0</u> <u>0</u> <u>0</u> <u>0</u>
	1 Bauform			
Hinweis	Weitere Ausführungen auf Anfrage.			

RUNDSTECKVERBINDER M12

Selbstanschließbar

– Schraubklemmen

Stecker

90°



Buchse

90°



Zulassungen:

1 Bauform	12821 me \times	12841 me \times	12981 me \times	13001 me \times
-----------	-------------------	-------------------	-------------------	-------------------

Typ	4-polig	5-polig	4-polig	5-polig
Schaltbild				
Klemmbereich (Kabel-Ø)	4...6 mm			

Kontaktbelegung	<p>Male</p>	<p>Male</p>	<p>Female</p>	<p>Female</p>
-----------------	-------------	-------------	---------------	---------------

Technische Daten

Betriebsspannung	max. 250 V AC/DC	max. 60 V AC/DC	max. 250 V AC/DC	max. 60 V AC/DC
Betriebsstrom je Kontakt	max. 4 A			
Anschlussquerschnitt	max. 0.75 mm ²			
Klemmbereich (Kabel-Ø)	4...6 mm			
Verriegelung der Steckplätze	Schraubgewinde M12 x 1 mm (empf. Anzugsdrehmoment 0.6 Nm) selbstsichernd			
Schutzart	IP67 in gestecktem und verschraubtem Zustand (EN 60529)			
Temperaturbereich	-40...+85 °C			

Artikelnummer

Erklärung zur Zusammenstellung Ihrer Art.-Nr. finden Sie in der Einleitung Seite 3.1.i	<u>7</u> <u>0</u> <u>0</u> <u>0</u>	-	-	<u>0</u> <u>0</u> <u>0</u>	<u>0</u> <u>0</u> <u>0</u> <u>0</u>
----------------------------------------------------------------------------------------	-------------------------------------	---	---	----------------------------	-------------------------------------

1 Bauform

Hinweis

Weitere Ausführungen auf Anfrage.

RUNDSTECKVERBINDER M12

Selbstanschließbar

– Schraubklemmen

Stecker

90°



Buchse

90°



Zulassungen:

Rundsteckverbinder M12

1 Bauform	12861 me✘	12881 me✘	13021 me✘	13041 me✘
Typ	4-polig	5-polig	4-polig	5-polig
Schaltbild				
Klemmbereich (Kabel-Ø)	6...8 mm			
Kontaktbelegung	Male 	Male 	Female 	Female
Technische Daten				
Betriebsspannung	max. 250 V AC/DC	max. 60 V AC/DC	max. 250 V AC/DC	max. 60 V AC/DC
Betriebsstrom je Kontakt	max. 4 A			
Anschlussquerschnitt	max. 0.75 mm ²			
Klemmbereich (Kabel-Ø)	6...8 mm			
Verriegelung der Steckplätze	Schraubgewinde M12 x 1 mm (empf. Anzugsdrehmoment 0.6 Nm) selbstsichernd			
Schutzart	IP67 in gestecktem und verschraubtem Zustand (EN 60529)			
Temperaturbereich	-40...+85 °C			
Artikelnummer				
Erklärung zur Zusammenstellung Ihrer Art.-Nr. finden Sie in der Einleitung Seite 3.1.i	<u>7</u> <u>0</u> <u>0</u> <u>0</u>	-	<u>0</u> <u>0</u> <u>0</u>	<u>0</u> <u>0</u> <u>0</u> <u>0</u>
	1	Bauform		
Hinweis	Weitere Ausführungen auf Anfrage.			

RUNDSTECKVERBINDER M12

Selbstanschließbar
– Schraubklemmen

Stecker
gerade



Buchse
gerade



Stecker
90°



Buchse
90°



Zulassungen: US Listed

1 Bauform **12731 me** **12931 me** **12851 me** **13011 me**

Typ 5-polig 5-polig 5-polig 5-polig

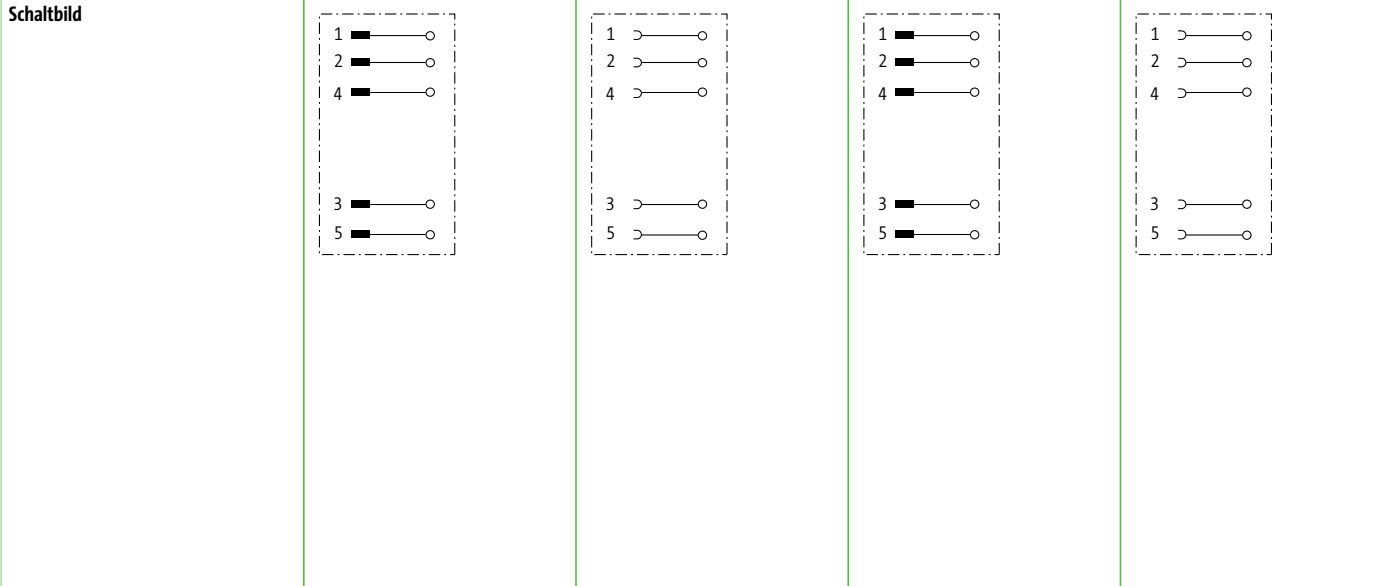

Klemmbereich (Kabel-Ø) 2.5...8.0 mm

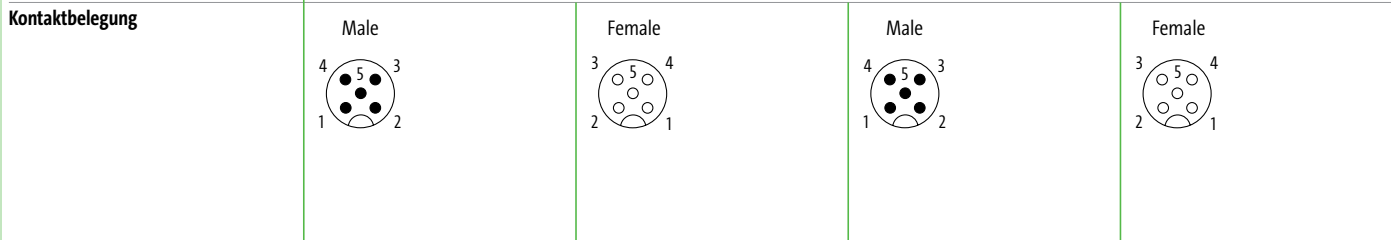

Technische Daten

Betriebsspannung	max. 60 V AC/DC
Betriebsstrom je Kontakt	max. 7.5 A (+40 °C; 1.5 mm ²)
Anschlussquerschnitt	max. 1.5 mm ²
Klemmbereich (Kabel-Ø)	2.5...8.0 mm
Verriegelung der Steckplätze	Schraubgewinde M12 x 1 mm (empf. Anzugsdrehmoment 0.6 Nm)
Schutzart	IP67 in gestecktem und verschraubtem Zustand (EN 60529)
Temperaturbereich	-30...+85 °C

Artikelnummer

Erklärung zur Zusammenstellung Ihrer Art.-Nr. finden Sie in der Einleitung Seite 3.1.i

7 0 0 0 - - 0 0 0 0 0 0 0

1 Bauform

Hinweis

Weitere Ausführungen auf Anfrage.

RUNDSTECKVERBINDER M12

Selbstanschließbar
– Schraubklemmen

Y-Verteiler
Stecker gerade



Rundsteckverbinder M12

1 Bauform	12781	me	12801	me
Typ	4-polig		5-polig	
Schaltbild				
Klemmbereich (Kabel-Ø)	2.1...3/4...5 mm			
Kontaktbelegung	Male 		Male 	
Technische Daten				
Betriebsspannung	max. 250 V AC/DC		max. 125 V AC/DC	
Betriebsstrom je Kontakt	max. 4 A			
Anschlussquerschnitt	max. 0.75 mm ²			
Klemmbereich (Kabel-Ø)	2.1...3/4...5 mm (2 Leitungsdurchführungen)			
Schutzart	IP67 in gestecktem und verschraubtem Zustand (EN 60529)			
Temperaturbereich	-40...+85 °C			
Artikelnummer				
Erklärung zur Zusammenstellung Ihrer Art.-Nr. finden Sie in der Einleitung Seite 3.1.i	<u>7</u> <u>0</u> <u>0</u> <u>0</u>	-	<u>0</u> <u>0</u> <u>0</u>	<u>0</u> <u>0</u> <u>0</u> <u>0</u>
	1 Bauform			
Hinweis	Weitere Ausführungen auf Anfrage.			

RUNDSTECKVERBINDER M12

Selbstanschließbar

– Schraubklemmen

Stecker

gerade



Buchse

gerade



1 Bauform	13301 me✘	13321 me✘	13381 me✘	13401 me✘
Zulassungen		cURus		cURus
Typ	5-polig, geschirmt	5-polig, geschirmt	5-polig, geschirmt	5-polig, geschirmt
Schaltbild				
Klemmbereich (Kabel-Ø)	4...6 mm	6...8 mm	4...6 mm	6...8 mm
Kontaktbelegung	Male 		Female 	
Technische Daten				
Betriebsspannung	max. 60 V AC/DC			
Betriebsstrom je Kontakt	max. 4 A			
Anschlussquerschnitt	max. 0.75 mm ²			
Klemmbereich (Kabel-Ø)	4...6 mm	6...8 mm	4...6 mm	6...8 mm
Schutzart	IP67 in gestecktem und verschraubtem Zustand (EN 60529)			
Gehäuse	Messing, vernickelt			
Temperaturbereich	-40...+85 °C			
Artikelnummer				
Erklärung zur Zusammenstellung Ihrer Art.-Nr. finden Sie in der Einleitung Seite 3.1.i	7 0 0 0		0 0 0	
	1 Bauform			
Hinweis				
Weitere Ausführungen auf Anfrage.				

RUNDSTECKVERBINDER M12

Selbstanschließbar

– Schraubklemmen

Stecker
gerade



Buchse
gerade



Stecker
90°



Buchse
90°



Zulassungen:

1 Bauform	17341 me✘	17361 me✘	17351 me✘	17371 me✘
Typ	8-polig, geschirmt	8-polig, geschirmt	8-polig, geschirmt	8-polig, geschirmt
Schaltbild				
Klemmbereich (Kabel-Ø)	6...8 mm			
Kontaktbelegung	<p>Male</p>	<p>Female</p>	<p>Male</p>	<p>Female</p>
Technische Daten				
Betriebsspannung	max. 30 V AC/DC			
Betriebsstrom je Kontakt	max. 2 A			
Anschlussquerschnitt	max. 0.5 mm ²			
Klemmbereich (Kabel-Ø)	6...8 mm			
Schutzart	IP67 in gestecktem und verschraubtem Zustand (EN 60529)			
Gehäuse	Messing, vernickelt			
Temperaturbereich	-40...+85 °C			
Artikelnummer				
Erklärung zur Zusammenstellung Ihrer Art.-Nr. finden Sie in der Einleitung Seite 3.1.i	<u>7 0 0 0</u>	-	<u>0 0 0</u>	<u>0 0 0 0</u>
	1 Bauform			
Hinweis	Weitere Ausführungen auf Anfrage.			

RUNDSTECKVERBINDER M12

Selbstanschließbar

– Schraubklemmen

Stecker

90°



Buchse

90°



1 Bauform	13341 me*	13361 me*	13421 me*	13441 me*
Zulassungen			cURus	
Typ	5-polig, geschirmt	5-polig, geschirmt	5-polig, geschirmt	5-polig, geschirmt
Schaltbild				
Klemmbereich (Kabel-Ø)	4...6 mm	6...8 mm	4...6 mm	6...8 mm
Kontaktbelegung	Male 		Female 	
Technische Daten				
Betriebsspannung	max. 60 V AC/DC			
Betriebsstrom je Kontakt	max. 4 A			
Anschlussquerschnitt	max. 0.75 mm ²			
Klemmbereich (Kabel-Ø)	4...6 mm	6...8 mm	4...6 mm	6...8 mm
Schutzart	IP67 in gestecktem und verschraubtem Zustand (EN 60529)			
Gehäuse	Messing, vernickelt			
Temperaturbereich	-40...+85 °C			
Artikelnummer				
Erklärung zur Zusammenstellung Ihrer Art.-Nr. finden Sie in der Einleitung Seite 3.1.i	<u>7</u> <u>0</u> <u>0</u> <u>0</u>	-	-	<u>0</u> <u>0</u> <u>0</u> <u>0</u>
	1 Bauform			
Hinweis	Weitere Ausführungen auf Anfrage.			

RUNDSTECKVERBINDER M12

Bezeichnungszubehör			Art-Nr.
	Aufziehbare Kabeltülle für ACS Kennzeichnungsplättchen (4 × 18 mm)	Kabeldurchmesser (4...6.5 mm)	7000-99004-0000000
	Rastbare Kabeltülle für ACS Kennzeichnungsplättchen (4 × 18 mm)	Kabeldurchmesser (4.2...5.6 mm)	7000-99005-0000000
	für ACS Kennzeichnungsplättchen (4 × 18 mm)	Kabeldurchmesser (5...7 mm)	7000-99006-0000000
	ACS Kennzeichnungsplättchen selbst beschriftbar (4 × 18 mm)		7000-99002-0000000
	Farbring M8/M12 sandgelb	für ungeschirmte Umspritzung	7000-99301-V011002
	zinkgelb	für ungeschirmte Umspritzung	7000-99301-V011018
	rotorange	für ungeschirmte Umspritzung	7000-99301-V012008
	rot	für ungeschirmte Umspritzung	7000-99301-V013020
	violett	für ungeschirmte Umspritzung	7000-99301-V014003
	purpur	für ungeschirmte Umspritzung	7000-99301-V014006
	blau	für ungeschirmte Umspritzung	7000-99301-V015005
	grün	für ungeschirmte Umspritzung	7000-99301-V016018
	grau	für ungeschirmte Umspritzung	7000-99301-V017035
	weiß	für ungeschirmte Umspritzung	7000-99301-V019003
	schwarz	für ungeschirmte Umspritzung	7000-99301-V019004
Montagezubehör			Art-Nr.
	Montageschlüsselset M12 (0.6 Nm, SW13)	M12 Steckverbinder umspritzt (Standard)	7000-99102-0000000
	Montageschlüssel M12 (0.6 Nm, SW13)	M12 Steckverbinder umspritzt (Standard)	7000-99109-0000000
	Montageschlüssel M12 (0.6 Nm, SW17)	M12 selbstanschließbar (Schneidklemme)	7000-99094-0000000
	Montageschlüssel M12 (0.6 Nm, SW18)	M12 selbstanschließbar (Schraubklemme)	7000-99103-0000000
	Halteklammer M12 Kunststoff		7000-99045-0000000

RUNDSTECKVERBINDER M12

Verschraubungszubehör		Art-Nr.	
	Schlauchadapter rastbar für Wellschlauch (13 mm)	Kabeldurchmesser (4...7 mm)	7000-99081-000000
Anschlusszubehör		Art-Nr.	
	Universalhalter modular	M8 M12	7000-99801-000000
	Universalhalter modular	M12 Y-Verteiler M12	7000-99811-000000
	Flanschstecker M12 mit angeschlossener Litze 0.2 m gerade, A-kodiert, 4-polig		7000-13501-9710020
	gerade, A-kodiert, 5-polig	DeviceNet, CANopen	7000-13521-9720020
	gerade, A-kodiert, 8-polig		7000-17161-9730020
	Flanschbuchse M12 mit angeschlossener Litze 0.2 m gerade, A-kodiert, 4-polig		7000-13541-9710020
	gerade, A-kodiert, 5-polig	DeviceNet, CANopen	7000-13561-9720020
	gerade, A-kodiert, 8-polig		7000-17181-9730020

T-STÜCKE VIELSEITIGE ADAPTER

- Slimline bei geringem Platzbedarf
- Optimiert den Verdrahtungsaufwand
- Eine Vielzahl an Beschaltungsvarianten

T-STÜCK-VERTEILER FÜR EINE OPTIMALE ANLAGENINSTALLATION

Die zunehmende Automatisierung erfordert eine große Anzahl von Sensoren. Mit jedem zusätzlichen Sensor steigt aber auch der Verdrahtungsaufwand.

Je nach Applikation können durch die Verwendung von T-Stücken Leitungen reduziert und Ein- bzw. Ausgänge zusammengefasst werden. So ist auch die Belegung von z. B. mehreren M12-Ports an unserem Cube-Modul durch die schmalere Bauform realisierbar. Der bewährte Drehmomentschlüssel unterstützt bei der Montage selbst bei geringen Platzverhältnissen und gewährleistet somit eine Dichtigkeit nach IP67.

Durch die neuen feststehenden Buchsenverschraubungen bei den Slimline-T-Stücken ist der Anschluss noch einfacher und sicherer.

T-Stücke



Stecker M8
T-Stück
T-Stück (Nano)

Buchsen M8
T-Stück
T-Stück (Nano)

Seite 3.3.1



Stecker M12
T-Stück

Buchsen M12
T-Stück

Seite 3.3.2



Buchse M12
T-Stück
• Industrial Ethernet

Stecker M12/Buchse M12
T-Stück

Seite 3.3.4



Stecker 7/8"
T-Stück

Buchsen 7/8"
T-Stück

Seite 3.3.5

T-STÜCKE M8, M12, 7/8"

M8 - M8

T-Stück

Stecker gerade - Buchsen gerade



T-Stück (Nano)

Stecker gerade - Buchsen gerade



1 Bauform	88611	88621	88602	
Zulassungen	cULus	cULus		
Typ	3-polig Parallelschaltung	3-polig Reihenschaltung	3-/4-polig Verteifunktion (NO)	
Schaltbild	<p>1. Female M8 2. Female</p> <p>1 3 4</p> <p>1 3 4</p> <p>Male M8</p>	<p>1. Female M8 2. Female</p> <p>1 3 4</p> <p>1 3 4</p> <p>Male M8</p>	<p>1. Female M8 2. Female</p> <p>1 3 4</p> <p>1 2 3 4</p> <p>Male M8</p>	
Kontaktbelegung	<p>Female 4 1 3</p> <p>Female 4 1 3</p> <p>Male 4 1 3</p>	<p>Female 4 1 3</p> <p>Female 4 1 3</p> <p>Male 2 4 3 1</p>	<p>Female 4 1 3</p> <p>Female 4 1 3</p> <p>Male 2 4 3 1</p>	
Technische Daten				
Betriebsspannung	max. 50 V AC/60 V DC		max. 32 V AC/DC	
Bemessungsstoßspannung	1.5 kV		0.8 kV	
Betriebsstrom je Kontakt	max. 4 A		max. 2 A	
Verriegelung der Steckplätze	Schraubgewinde M8 × 1 mm (empf. Anzugsdrehmoment 0.4 Nm) selbstsichernd		Schraubgewinde M8 × 1 mm, selbstsichernd	
Schutzart	IP67 in gestecktem und verschraubtem Zustand (EN 60529)			
Temperaturbereich	-25...+85 °C		-30...+80 °C	
Artikelnummer				
Erklärung zur Zusammenstellung Ihrer Art.-Nr. finden Sie in der Einleitung Seite 3.1.i	<u>7</u> <u>0</u> <u>0</u> <u>0</u>	-	-	<u>0</u> <u>0</u> <u>0</u> <u>0</u>
	1 Bauform			
Hinweis	Weitere Ausführungen auf Anfrage.			

T-Stücke M8, M12, 7/8"

T-STÜCKE M8, M12, 7/8"

M12 - M12

T-Stück

Stecker gerade - Buchsen gerade



Zulassungen: US Listed

T-Stücke M8, M12, 7/8"

1 Bauform	41121	41141	41161	41181
Typ	5-polig	5-polig	4-polig	5-polig
Schaltbild	<p>Verteilfunktion (NO)</p>	<p>Parallelschaltung</p>	<p>Reihenschaltung</p>	<p>Verteilfunktion (NO)</p>
Kontaktbelegung				
Technische Daten				
Betriebsspannung	max. 60 V AC/DC			
Betriebsspannung (nur UL-listed)	30 V AC/DC			
Bemessungsstoßspannung	1.5 kV			
Betriebsstrom je Kontakt	max. 4 A			
Isolierstoffgruppe	IEC 60664-1, category I			
Verriegelung der Steckplätze	Schraubgewinde M12 x 1 mm (empf. Anzugsdrehmoment 0.6 Nm) selbstsichernd			
Schutzart	IP67 in gestecktem und verschraubtem Zustand (EN 60529)			
Material (Verriegelung)	Zink-Druckguss, matt vernickelt			
Temperaturbereich	-25...+85 °C			
Artikelnummer				
Erklärung zur Zusammenstellung Ihrer Art.-Nr. finden Sie in der Einleitung Seite 3.1.i	<u>7</u> <u>0</u> <u>0</u> <u>0</u>	-	-	<u>0</u> <u>0</u> <u>0</u> <u>0</u>
	1 Bauform			
Hinweis	Weitere Ausführungen auf Anfrage.			

T-STÜCKE M8, M12, 7/8"

M12 - M12

T-Stück (Slim Line)

Stecker gerade - Buchsen gerade



T-Stück (Slim Line)

Stecker gerade - Buchsen gerade mit LED



Zulassungen: US Listed

1 Bauform	41131	41151	41191	41135
Typ	5-polig	5-polig	5-polig	5-polig mit 3 × LED (PNP)
Schaltbild	<p>Verteilfunktion (NO)</p> <p>1. Female M12 2. Female</p> <p>Male M12</p>	<p>Verteilfunktion (NO)</p> <p>1. Female M12 2. Female</p> <p>Male M12</p>	<p>Verteilfunktion (NO)</p> <p>1. Female M12 2. Female</p> <p>Male M12</p>	<p>Verteilfunktion (NO)</p> <p>1. Female M12 2. Female</p> <p>Male M12</p>
Kontaktbelegung				
Technische Daten				
Betriebsspannung	max. 60 V AC/DC			24 V DC ±25%
Betriebsspannung (nur UL-listed)	30 V AC/DC			30 V DC
Bemessungsstoßspannung	1.5 kV			0.8 kV
Betriebsstrom je Kontakt	max. 4 A			
Verriegelung der Steckplätze	Schraubgewinde M12 × 1 mm (empf. Anzugsdrehmoment 0.6 Nm) selbstsichernd			
Schutzart	IP67 in gestecktem und verschraubtem Zustand (EN 60529)			
Temperaturbereich	-25...+85 °C			
Artikelnummer				
Erklärung zur Zusammenstellung Ihrer Art.-Nr. finden Sie in der Einleitung Seite 3.1.i	7 0 0 0 - - - - -			0 0 0 0
	1 Bauform			
Hinweis	Weitere Ausführungen auf Anfrage.			

T-Stücke M8, M12, 7/8"

T-STÜCKE M8, M12, 7/8"

Industrial Ethernet

– M12 - M12

T-Stück

Buchse gerade - Buchse/Stecker gerade



T-Stück

Buchse gerade - Buchsen gerade



1 Bauform

47301

47311

Typ

4-/8-polig, geschirmt

4-/8-polig, geschirmt

Y-kodiert, D-kodiert

Y-kodiert, D-kodiert

Verteilfunktion (NO)

Verteilfunktion (NO)

Schaltbild

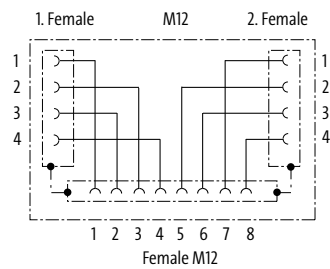
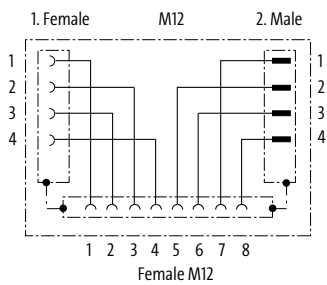

Kontaktbelegung

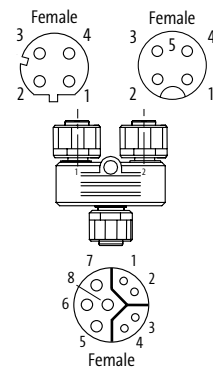
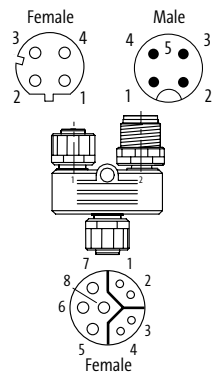

Technische Daten

Betriebsspannung	max. 30 V DC
Bemessungsstoßspannung	0.8 kV
Betriebsstrom je Kontakt	4 A (Power), 0.5 A (Daten)
Isolierstoffgruppe	IEC 60664-1, category I
Übertragungsparameter	CAT5, Class D (ISO/IEC 11801:2002), (EN 50173-1)
Übertragungsrates	bis 100 Mbit/s Full Duplex
Verriegelung der Steckplätze	Schraubgewinde M12 x 1 mm (empf. Anzugsdrehmoment 0.6 Nm) selbstsichernd
Schutzart	IP54 in gestecktem und verschraubtem Zustand (EN 60529)
Material (Verriegelung)	Zink-Druckguss, matt vernickelt
Temperaturbereich	-25...+85 °C

Artikelnummer

Erklärung zur Zusammenstellung Ihrer Art.-Nr. finden Sie in der Einleitung Seite 3.1.i

7 0 0 0

1 Bauform

0 0 0

0 0 0 0

Hinweis

Weitere Ausführungen auf Anfrage.

T-Stücke M8, M12, 7/8"

T-STÜCKE M8, M12, 7/8"

7/8" - 7/8"

T-Stück

Buchse gerade - Buchse/Stecker gerade



1 Bauform	50061		
Typ	5-polig Parallelschaltung		
Schaltbild	<p>Male 7/8" 1. Female</p> <p>2. Female</p>		
Kontaktbelegung			
Technische Daten			
Betriebsspannung	max. 50 V AC/DC		
Betriebsstrom je Kontakt	max. 8 A		
Schutzart	IP67 in gestecktem und verschraubtem Zustand (EN 60529)		
Material (Verriegelung)	Zink-Druckguss		
Temperaturbereich	-20...+80 °C		
Artikelnummer			
Erklärung zur Zusammenstellung Ihrer Art.-Nr. finden Sie in der Einleitung Seite 3.1.i	<u>7 0 0 0</u> - <u>5 0 0 6 1</u> - <u>0 0 0</u> <u>0 0 0 0</u>		
	1	Bauform	
Hinweis	Weitere Ausführungen auf Anfrage.		

T-Stücke M8, M12, 7/8"

T-STÜCKE M8, M12, 7/8"

Montagezubehör			Art-Nr.
	Halteplatte für T-Stücke M12 (SlimLine)	mit Befestigungsset	7000-99062-000000
	Befestigungsbügel		7000-99063-000000

T-Stücke M8, M12, 7/8"



FLANSCHSTECKVERBINDER FÜR ALLE EINSATZGEBIETE

- Vergossene PVC- oder PP-Litzen
- Verdrehsicherung für einfachere Montage
- Vorder- und Hinterwandmontage

UMFASSEND UND PRAXISORIENTIERT

Das Murrelektronik-Angebot an M12-Flanschsteckverbindern ist umfangreich und bietet Lösungen für die unterschiedlichsten Anwendungen. Durch den Verguss der Artikel, kann eine hohe Kurzschlussicherheit gewährleistet werden. Außerdem sorgt die integrierte Verdrehsicherung dafür, dass die Montage sehr einfach erfolgen kann.

Spezielle Flanschsteckverbinder wie zum Beispiel Food & Beverage-Ausführungen in V4A-Edelstahl und mit „Hygienic Design“ oder geschirmte Lösungen gibt es unter shop.murrelektronik.com

M8



- Stecker/Buchse**
- 3-polig
 - 4-polig

Seite 3.4.1

M12



- Stecker/Buchse**
- 3-polig
 - 4-polig
 - 5-polig
 - 8-polig

Seite 3.4.2



- Schaltschrankdurchführung
Stecker/Buchse (geschirmt)**
- 5-polig
 - 6-polig
 - 8-polig

Seite 3.4.12

Power

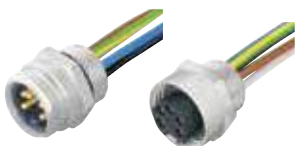

- 7/8"
Stecker/Buchse**
- 5-polig

Seite 3.4.4



- M12 Power
Stecker/Buchse**
- 4-polig
 - 5-polig

Seite 3.4.5



- MQ15 X-Power
Stecker/Buchse**
- 4-polig
 - 6-polig

Seite 3.4.8



- MQ15 X-Power
Stecker/Buchse (geschirmtes Gehäuse)**
- 4-polig
 - 6-polig

Seite 3.4.10

FLANSCHSTECKVERBINDER

Mit angeschlossener Litze

– M8

Flanschstecker

Vorderwandmontage

Flanschbuchse

Vorderwandmontage



Zulassungen:

1 Bauform	08552	08562	08571	08581
Typ	3-polig	4-polig	3-polig	4-polig
Schaltbild				
Kontaktbelegung	Male 	Male 	Female 	Female
2 Litzen				
Adernquerschnitt 0.25 mm ²	mehrfarbig	mehrfarbig	mehrfarbig	mehrfarbig
PP	970	969	970	969
PVC	910	911	910	911
Sechskantmutter M8 x 0.5	7000-08591-0000000			
3 Litzenlänge				
0.2 m	0020			
0.5 m	0050			
1.0 m	0100			
Technische Daten				
Betriebsspannung	max. 50 V AC/60 V DC			
Schutzart	IP67 in gestecktem und verschraubtem Zustand (EN 60529)			
Temperaturbereich	-25...+85 °C			
Artikelnummer				
Erklärung zur Zusammenstellung Ihrer Art.-Nr. finden Sie in der Einleitung Seite 3.1.i	<div style="display: flex; justify-content: space-around; align-items: center;"> 7 0 0 0 - - </div>			
	1	2	3	
	Bauform	Litzen	Litzenlänge	
Hinweis	Weitere Ausführungen auf Anfrage.			

FLANSCHSTECKVERBINDER

Mit angeschlossener Litze

- M12





Flanschstecker

Vorderwandmontage

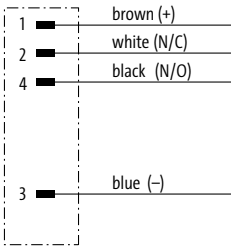
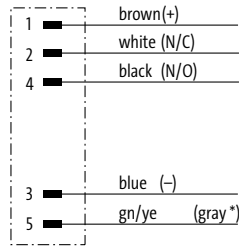
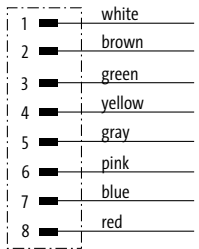

Zulassungen: 

Flanschsteckverbinder

1 Bauform	13501	13521	17161
Typ	4-polig	5-polig	8-polig
Schaltbild		 <p>(* for cable type 902 and 972)</p>	
Kontaktbelegung	Male 	Male 	Male 
2 Litzen			
Adernquerschnitt 0.34 mm ²	mehrfarbig	mehrfarbig	mehrfarbig
PUR		975 (972)	
PVC	901	902	
PP	971		
Adernquerschnitt 0.25 mm ²			
PP			973
PVC			903
Sechskantmutter M16 x 1.5	7000-13581-0000000		
3 Litzenlänge			
0.2 m	0020		
0.5 m	0050		
1.0 m	0100		
Technische Daten			
Betriebsspannung	max. 250 V AC/DC	max. 125 V AC/DC	max. 30 V AC/DC
Schutzart	IP67 in gestecktem und verschraubtem Zustand (EN 60529)		
Temperaturbereich	-25...+85 °C		
Artikelnummer			
Erklärung zur Zusammenstellung Ihrer Art.-Nr. finden Sie in der Einleitung Seite 3.1.i	<div style="display: flex; justify-content: space-around; align-items: center;"> 7 0 0 0 - - </div>		
	1 Bauform	2 Litzen	3 Litzenlänge
Hinweis	Weitere Ausführungen auf Anfrage.		

FLANSCHSTECKVERBINDER

Mit angeschlossener Litze

– M12

Flanschbuchse

Vorderwandmontage



Zulassungen:

1 Bauform	13541	13561	17181
Typ	4-polig	5-polig	8-polig
Schaltbild		<p>(* for cable type 902, 972)</p>	
Kontaktbelegung	Female 	Female 	Female
2 Litzen			
Adernquerschnitt 0.34 mm ²	mehrfarbig	mehrfarbig	mehrfarbig
PUR		975 (972)	
PVC	901	902	
PP	971		
Adernquerschnitt 0.25 mm ²			
PP			973
PVC			903
3 Litzenlänge			
0.2 m	0020		
0.5 m	0050		
1.0 m	0100		
Technische Daten			
Betriebsspannung	max. 250 V AC/DC	max. 125 V AC/DC	max. 30 V AC/DC
Schutzart	IP67 in gestecktem und verschraubtem Zustand (EN 60529)		
Temperaturbereich	-25...+85 °C		
Artikelnummer			
Erklärung zur Zusammenstellung Ihrer Art.-Nr. finden Sie in der Einleitung Seite 3.1.i	<p style="text-align: center;">7 0 0 0 - - - - -</p>		
	1 Bauform	2 Litzen	3 Litzenlänge
Hinweis	Weitere Ausführungen auf Anfrage.		

FLANSCHSTECKVERBINDER

Mit angeschlossener Litze

- 7/8"

Flanschstecker
Vorderwandmontage



Flanschbuchse
Vorderwandmontage



1 Bauform

78341

78381

Typ

5-polig

5-polig

Schaltbild

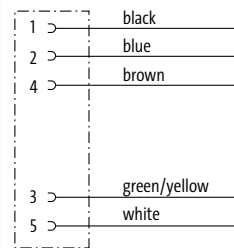
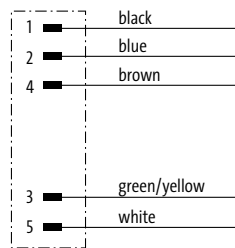

Kontaktbelegung

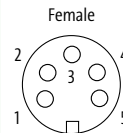
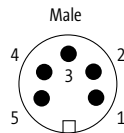

2 Litzen

5 x AWG18

mehrfarbig

mehrfarbig

PVC

978

978

Sechskantmutter PG 13.5

7000-78391-0000000

3 Litzenlänge

0.2 m

0020

0.5 m

0050

1.0 m

0100

Technische Daten

Betriebsspannung

max. 300 V AC/DC

Schutzart

IP68 in gestecktem und verschraubtem Zustand (EN 60529)

Temperaturbereich

-25...+85 °C

Artikelnummer

Erklärung zur Zusammenstellung
Ihrer Art.-Nr. finden Sie in der
Einleitung Seite 3.1.i

7 0 0 0 - - - - -

1 Bauform

2 Litzen

3 Litzenlänge

Hinweis

Weitere Ausführungen auf Anfrage.

Flanschsteckverbinder

FLANSCHSTECKVERBINDER

Mit angeschlossener Litze

– M12 Power

Zulassungen: 

Flanschstecker

Vorderwandmontage



Flanschbuchse

Vorderwandmontage

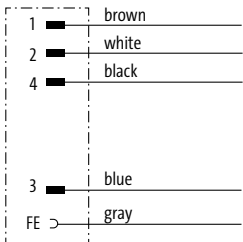
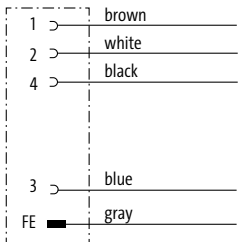
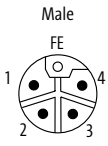
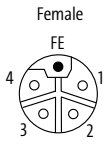

1 Bauform	P4281	P4291
Typ	5-polig L-kodiert	5-polig L-kodiert
Schaltbild		
Kontaktbelegung	<p>Male</p> 	<p>Female</p> 
2 Litzen	<p>Adernquerschnitt 1.5 mm² PUR</p> <p>mehrfarbig 980</p>	<p>mehrfarbig 980</p>
3 Litzenlänge	<p>0.2 m 0020</p> <p>0.5 m 0050</p> <p>1.0 m 0100</p>	
Technische Daten	<p>Betriebsspannung max. 63 V AC/DC</p> <p>Schutzart IP65 und IP67 in gestecktem und verschraubtem Zustand (EN 60529)</p> <p>Temperaturbereich -25...+85 °C, abhängig von angeschlossener Leitung</p>	
Artikelnummer	<p>Erklärung zur Zusammenstellung Ihrer Art.-Nr. finden Sie in der Einleitung Seite 3.1.i</p> <p>7 0 0 0 - - - - -</p>	
	1 Bauform	2 Litzen
		3 Litzenlänge
Hinweis	<p>Weitere Ausführungen auf Anfrage.</p>	

FLANSCHSTECKVERBINDER

Mit angeschlossener Litze

– M12 Power

Zulassungen: 

Flanschstecker

Vorderwandmontage



Flanschbuchse

Vorderwandmontage



1 Bauform

P 6281

P 6291

Typ

4-polig

4-polig

Schaltbild

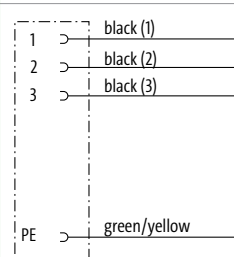
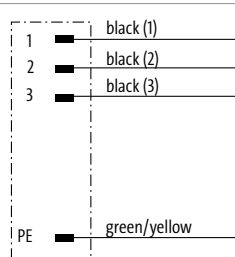

Kontaktbelegung

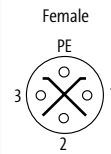
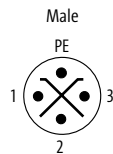

2 Litzen

Adernquerschnitt 1.5 mm²

mehrfarbig

mehrfarbig

mPPE

940

940

3 Litzenlänge

0.2 m

0020

0.5 m

0050

1.0 m

0100

1.5 m

0150

Technische Daten

Betriebsspannung

max. 630 V AC/DC

Schutzart

IP67 in gestecktem und verschraubtem Zustand (EN 60529)

Temperaturbereich

-40...+85 °C, abhängig von angeschlossener Leitung

Artikelnummer

Erklärung zur Zusammenstellung
Ihrer Art.-Nr. finden Sie in der
Einleitung Seite 3.1.i

7 0 0 0 - - - - -

1 Bauform

2 Litzen

3 Litzenlänge

Hinweis

Weitere Ausführungen auf Anfrage.

Flanschsteckverbinder

FLANSCHSTECKVERBINDER

Mit angeschlossener Litze

– M12 Power

Flanschstecker

Vorderwandmontage



Flanschbuchse

Vorderwandmontage



Zulassungen:

1 Bauform	P7281	P7291
Typ	4-polig T-kodiert	4-polig T-kodiert
Schaltbild		
Kontaktbelegung	<p>Male</p>	<p>Female</p>
2 Litzen	<p>Adernquerschnitt 1.5 mm² PVC</p> <p>mehrfarbig 941</p>	<p>mehrfarbig 941</p>
3 Litzenlänge	<p>0.2 m 0020</p> <p>0.5 m 0050</p> <p>1.0 m 0100</p>	
Technische Daten	<p>Betriebsspannung max. 63 V AC/DC</p> <p>Schutzart IP67 in gestecktem und verschraubtem Zustand (EN 60529)</p> <p>Temperaturbereich -40...+85 °C, abhängig von angeschlossener Leitung</p>	
Artikelnummer	<p>Erklärung zur Zusammenstellung Ihrer Art.-Nr. finden Sie in der Einleitung Seite 3.1.i</p> <p>7 0 0 0 - - - - -</p>	
	1 Bauform	2 Litzen
		3 Litzenlänge
Hinweis	<p>Weitere Ausführungen auf Anfrage.</p>	

FLANSCHSTECKVERBINDER

Mit angeschlossener Litze

– MQ15 X-Power

Flanschstecker

Vorderwandmontage



Flanschsteckverbinder

1 Bauform	P 8181	P 8081	P 8081
Typ	6-polig max. 16 A (Power); max. 10 A (Signal)	4-polig Betriebsstrom: max. 13 A	4-polig Betriebsstrom: max. 16 A
Schaltbild			
Kontaktbelegung			
2 Litzen			
Adernquerschnitt 2.5 mm ² PVC (UL)	mehrfarbig P80	mehrfarbig	mehrfarbig P82
Adernquerschnitt 1.5 mm ² PVC (UL)		P81	
3 Litzenlänge			
0.25 m	0025		
0.5 m	0050		
1.0 m	0100		
Technische Daten			
Betriebsspannung	max. 600 V AC (Power); max. 63 V AC/DC (Signal)	max. 600 V AC	
Schutzart	IP67 in gestecktem und verschraubtem Zustand (EN 60529)		
Temperaturbereich	-40...+70 °C, abhängig von angeschlossener Leitung		
Artikelnummer			
Erklärung zur Zusammenstellung Ihrer Art.-Nr. finden Sie in der Einleitung Seite 3.1.i	<div style="display: flex; justify-content: space-around; align-items: center;"> 7 0 0 0 - - </div>		
	1 Bauform	2 Litzen	3 Litzenlänge
Hinweis	Weitere Ausführungen auf Anfrage.		

FLANSCHSTECKVERBINDER

Mit angeschlossener Litze

– MQ15 X-Power

Flanschbuchse

Vorderwandmontage



1 Bauform	P8191	P8091	
Typ	6-polig max. 16 A (Power); max. 10 A (Signal)	4-polig Betriebsstrom: max. 13 A	
Schaltbild			
Kontaktbelegung			
2 Litzen			
Adernquerschnitt 2.5 mm ² PVC (UL)	mehrfarbig P80	mehrfarbig	
Adernquerschnitt 1.5 mm ² PVC (UL)		P81	
3 Litzenlänge			
0.25 m	0025		
0.5 m	0050		
1.0 m	0100		
Technische Daten			
Betriebsspannung	max. 600 V AC (Power); max. 63 V AC/DC (Signal)	max. 600 V AC	
Schutzart	IP67 in gestecktem und verschraubtem Zustand (EN 60529)		
Temperaturbereich	-40...+70 °C, abhängig von angeschlossener Leitung		
Temperaturbereich	-40...+90 °C, abhängig von angeschlossener Leitung		
Artikelnummer			
Erklärung zur Zusammenstellung Ihrer Art.-Nr. finden Sie in der Einleitung Seite 3.1.i	<div style="text-align: center;"> 7 0 0 0 - - - - - </div>		
	1 Bauform	2 Litzen	3 Litzenlänge
Hinweis	Weitere Ausführungen auf Anfrage.		

FLANSCHSTECKVERBINDER

Mit angeschlossener Litze

- MQ15 X-Power
- geschirmtes Gehäuse

Flanschstecker

Vorderwandmontage



Flanschsteckverbinder

1 Bauform	P 8381	P 8281	P 8281
Typ	6-polig max. 16 A (Power); max. 10 A (Signal)	4-polig Betriebsstrom: max. 13 A	4-polig Betriebsstrom: max. 16 A
Schaltbild			
Kontaktbelegung			
2 Litzen			
Adernquerschnitt 2.5 mm ² PVC (UL)	mehrfarbig P80	mehrfarbig	mehrfarbig P82
Adernquerschnitt 1.5 mm ² PVC (UL)		P81	
3 Litzenlänge			
0.25 m	0025		
0.5 m	0050		
1.0 m	0100		
Technische Daten			
Betriebsspannung	max. 600 V AC (Power); max. 63 V AC/DC (Signal)	max. 600 V AC	
Schutzart	IP67 in gestecktem und verschraubtem Zustand (EN 60529)		
Temperaturbereich	-40...+90 °C, abhängig von angeschlossener Leitung		
Artikelnummer			
Erklärung zur Zusammenstellung Ihrer Art.-Nr. finden Sie in der Einleitung Seite 3.1.i	<div style="display: flex; justify-content: space-around; align-items: center;"> 7 0 0 0 - - </div>		
	1 Bauform	2 Litzen	3 Litzenlänge
Hinweis	Weitere Ausführungen auf Anfrage.		

FLANSCHSTECKVERBINDER

Mit angeschlossener Litze

– MQ15 X-Power

– geschirmtes Gehäuse

Flanschbuchse

Vorderwandmontage

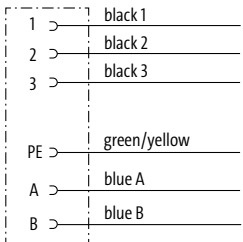
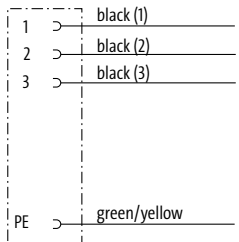
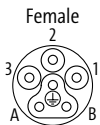
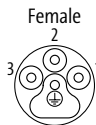

1 Bauform	P8391	P8291	P8291
Typ	6-polig max. 16 A (Power); max. 10 A (Signal)	4-polig Betriebsstrom: max. 13 A	4-polig Betriebsstrom: max. 16 A
Schaltbild			
Kontaktbelegung			
2 Litzen			
Adernquerschnitt 2.5 mm ² PVC (UL)	mehrfarbig P80	mehrfarbig	mehrfarbig P82
Adernquerschnitt 1.5 mm ² PVC (UL)		P81	
3 Litzenlänge			
0.25 m	0025		
0.5 m	0050		
1.0 m	0100		
Technische Daten			
Betriebsspannung	max. 600 V AC (Power); max. 63 V AC/DC (Signal)	max. 600 V AC	
Schutzart	IP67 in gestecktem und verschraubtem Zustand (EN 60529)		
Temperaturbereich	-40...+90 °C, abhängig von angeschlossener Leitung	-40...+70 °C, abhängig von angeschlossener Leitung	
Artikelnummer			
Erklärung zur Zusammenstellung Ihrer Art.-Nr. finden Sie in der Einleitung Seite 3.1.i	<div style="text-align: center;"> 7 0 0 0 - - - - - </div>		
	1 Bauform	2 Litzen	3 Litzenlänge
Hinweis	Weitere Ausführungen auf Anfrage.		

FLANSCHSTECKVERBINDER

Schaltschrankdurchführung

– M12 - M12

Stecker/Buchse



Flanschsteckverbinder

1 Bauform	4 2 1 1 1	4 4 1 1 1	4 6 1 1 1	4 8 1 1 1	
Typ	5-polig, geschirmt		5-polig, geschirmt B-kodiert	6-polig, geschirmt	8-polig, geschirmt
Schaltbild					
Kontaktbelegung					
Technische Daten					
Betriebsspannung	max. 60 V AC/DC		max. 30 V AC/DC		
Bemessungsstoßspannung	1.5 kV		0.8 kV		
Betriebsstrom je Kontakt	max. 4 A			max. 2 A	
Isolierstoffgruppe	IEC 60664-1, category I				
Kodierung	A-kodiert	B-kodiert	A-kodiert		
Verriegelung der Steckplätze	Schraubgewinde M12 × 1 mm (empf. Anzugsdrehmoment 0.6 Nm) selbstsichernd				
Schutzart	IP65 und IP67 in gestecktem und verschraubtem Zustand (EN 60529)				
Material	Messing, vernickelt				
Temperaturbereich	-25...+85 °C				
Artikelnummer					
Erklärung zur Zusammenstellung Ihrer Art.-Nr. finden Sie in der Einleitung Seite 3.1.i	<u>7</u> <u>0</u> <u>0</u> <u>0</u>	-	-	<u>0</u> <u>0</u> <u>0</u>	<u>0</u> <u>0</u> <u>0</u> <u>0</u>
	1 Bauform				
Hinweis	Weitere Ausführungen auf Anfrage.				

FLANSCHSTECKVERBINDER

Schaltschrankdurchführung

– M12 - M12

EtherCAT EtherNet/IP

Stecker/Buchse





Buchse/Buchse



1 Bauform	47281	44611	51521	
Typ	8-polig, geschirmt Y-kodiert	4-polig, geschirmt D-kodiert	8-polig, geschirmt X-kodiert	
Schaltbild				
Kontaktbelegung	Male Female	Female Female	Female Female	
Technische Daten				
Betriebsspannung	max. 30 V DC	max. 60 V AC/DC	max. 50 V AC/60 V DC	
Bemessungsstoßspannung	0.8 kV			
Betriebsstrom je Kontakt	max. 6 A	max. 4 A	max. 0.5 A	
Betriebsstrom je Kontakt (Signal)	max. 0.5 A	–		
Isolierstoffgruppe	IEC 60664-1, category I	–		
Übertragungsparameter	CAT5, Class D (ISO/IEC 11801:2002), (EN 50173-1)		IEC 60664-1, category III CAT6, Class EA (ISO/IEC 11801:2002), (EN 50173-1)	
Übertragungsrate	bis 100 Mbit/s Full Duplex		GIGABIT	
Kodierung	Y-kodiert	D-kodiert	X-kodiert	
Verriegelung der Steckplätze	Schraubgewinde M12 × 1 mm (empf. Anzugsdrehmoment 0.6 Nm) selbstsichernd		Schraubgewinde M12 × 1 mm	
Verschraubung	M16 (SW19)			
Schutzart	IP65 und IP67 in gestecktem und verschraubtem Zustand (EN 60529)	IP67 in gestecktem und verschraubtem Zustand (EN 60529)		
Material	Messing, vernickelt			
Temperaturbereich	-25...+85 °C		-40...+85 °C	
Artikelnummer				
Erklärung zur Zusammenstellung Ihrer Art.-Nr. finden Sie in der Einleitung Seite 3.1.i	<u>7</u> <u>0</u> <u>0</u> <u>0</u>	–	–	<u>0</u> <u>0</u> <u>0</u> <u>0</u>
	1 Bauform			
Hinweis	Weitere Ausführungen auf Anfrage.			

FLANSCHSTECKVERBINDER

Anschlusszubehör			Art-Nr.
	Schirmblech	Verpackungseinheit: 1 000 Stück	7000-99951-000000
	Schutzkappe Flanschstecker M8 Flanschstecker M12	Verpackungseinheit: 10 Stück	7000-99901-000000
	Schutzkappe Flanschbuchse M8 Flanschbuchse M12	Verpackungseinheit: 10 Stück	7000-99911-000000

DAS MQ12-SYSTEM DIE CLEVERE LÖSUNG

- Effizientes Schnellverriegelungssystem
- 80% Zeitersparnis bei der Installation
- Stecken, ¼-Drehung – fest

KOMPATIBEL, SCHNELL UND SICHER

Einfach clever – das Schnellanschluss-System, bei dem sensorseitig nichts geändert werden muss. MQ12 ist zu handelsüblichen Systemen vollständig kompatibel und austauschbar.

Weitere Features:

- passt auf bestehende Sensoren und Verteilersysteme
- hohe Schock- und Vibrationsfestigkeit
- IP67-dicht



Das effiziente
Schnellanschluss-System
von Murrelektronik

Mit freiem Leitungsende

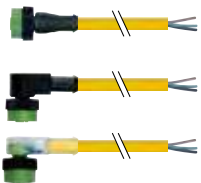

Buchse MQ12

- gerade
- gewinkelt
- gewinkelt mit LED

Seite 3.5.1

Verbindungsleitungen



Stecker MQ12

- gerade

Buchse MQ12

- gerade
- gewinkelt
- gewinkelt mit LED

Seite 3.5.3

Selbstanschließbar



Schneidklemmtechnik (IDC)

Stecker/Buchse MQ12

- gerade

Seite 3.5.5

RUNDSTECKVERBINDER MQ12

Mit freiem Leitungsende

- M12

Buchse

gerade





Buchse

90°

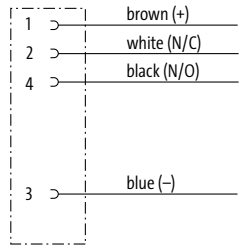

Zulassungen: 

* nur für Produkte mit UL/CSA-zugelassener Leitung

1 Bauform		12221			12341		
Typ	4-polig				4-polig		
Schaltbild							
Kontaktbelegung	Female 						
2 Kabeltyp	Mantelfarbe			Mantelfarbe			
Aderquerschnitt 0.34 mm ²	gelb	grau	schwarz	gelb	grau	schwarz	
PVC (UL/CSA)	014	214	614	014	214	614	
PUR/PVC (UL/CSA)	024	224	624	024	224	624	
PUR (UL/CSA), robots/Ctracks	034	234	634	034	234	634	
3 Leitungslänge							
1.5 m	0150						
3.0 m	0300						
5.0 m	0500						
7.5 m	0750						
10.0 m	1000						
Technische Daten							
Betriebsspannung	max. 250 V AC/DC						
Schutzart	IP65 und IP67 in gestecktem und verschraubtem Zustand (EN 60529)						
Temperaturbereich	-25...+85 °C, abhängig von angeschlossener Leitung						
Artikelnummer							
Erklärung zur Zusammenstellung Ihrer Art.-Nr. finden Sie in der Einleitung Seite 3.1.i	7 0 5 0			-		-	
	1 Bauform		2 Kabeltyp		3 Leitungslänge		
Hinweis							
Weitere Ausführungen auf Anfrage. Abweichende Leitungslängen bis 2 m bestellbar in 0.2 m-Schritten, ab 2 m in 0.5 m-Schritten.							

Rundsteckverbinder MQ12

RUNDSTECKVERBINDER MQ12

Mit freiem Leitungsende

- M12

Buchse

90°, mit LED

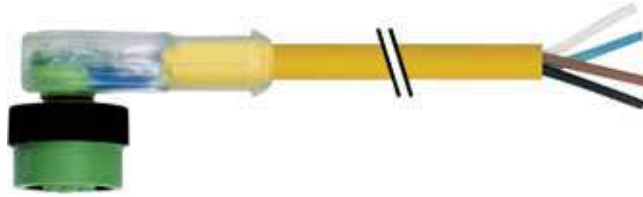

Zulassungen: 

* nur für Produkte mit UL/CSA-zugelassener Leitung

1 Bauform

12421

Typ

4-polig mit 3 × LED (PNP)

(NPN) auf Anfrage

Schaltbild

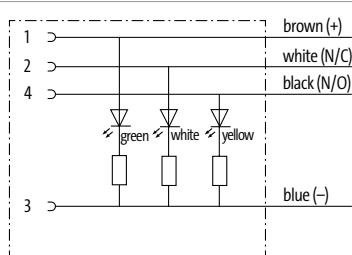

Kontaktbelegung

Female



2 Kabeltyp

Mantelfarbe

Adernquerschnitt 0.34 mm²

gelb	grau	schwarz
PVC (UL/CSA) 014	214	614
PUR/PVC (UL/CSA) 024	224	624
PUR (UL/CSA), robots/Ctracks 034	234	634

3 Leitungslänge

1.5 m	0150
3.0 m	0300
5.0 m	0500
7.5 m	0750
10.0 m	1000

Technische Daten

Betriebsspannung	24 V DC ±25%
Schutzart	IP65 und IP67 in gestecktem und verschraubtem Zustand (EN 60529)
Temperaturbereich	-25...+85 °C, abhängig von angeschlossener Leitung

Artikelnummer

Erklärung zur Zusammenstellung Ihrer Art.-Nr. finden Sie in der Einleitung Seite 3.1.i

7 0 5 0

- 1 2 4 2 1 -

1 Bauform

2 Kabeltyp

3 Leitungslänge

Hinweis

Weitere Ausführungen auf Anfrage. Abweichende Leitungslängen bis 2 m bestellbar in 0.2 m-Schritten, ab 2 m in 0.5 m-Schritten.

RUNDSTECKVERBINDER MQ12

Verbindungsleitungen

– M12 - M12

Stecker
gerade

Buchse
gerade

Stecker
gerade

Buchse
90°



1 Bauform	4 0 0 2 1	4 0 1 2 1
Typ	4-polig	4-polig
Schaltbild		
Kontaktbelegung		
2 Kabeltyp	Mantelfarbe	Mantelfarbe
Adernquerschnitt 0.34 mm ²	gelb grau schwarz	gelb grau schwarz
PVC (UL/CSA)	014 214 614	014 214 614
PUR/PVC (UL/CSA)	024 224 624	024 224 624
PUR (UL/CSA), robots/Ctracks	034 234 634	034 234 634
3 Leitungslänge		
0.3 m	0030	
0.6 m	0060	
1.0 m	0100	
1.5 m	0150	
2.0 m	0200	
Technische Daten		
Betriebsspannung	max. 250 V AC/DC	
Schutzart	IP65 und IP67 in gestecktem und verschraubtem Zustand (EN 60529)	
Temperaturbereich	-25...+85 °C, abhängig von angeschlossener Leitung	
Artikelnummer		
Erklärung zur Zusammenstellung Ihrer Art.-Nr. finden Sie in der Einleitung Seite 3.1.i	7 0 5 0 - - - - -	
	1 Bauform	2 Kabeltyp
		3 Leitungslänge
Hinweis	Weitere Ausführungen auf Anfrage. Abweichende Leitungslängen bis 2 m bestellbar in 0.2 m-Schritten, ab 2 m in 0.5 m-Schritten.	

Rundsteckverbinder MQ12

RUNDSTECKVERBINDER MQ12

Verbindungsleitungen

– M12 - M12

Stecker

gerade

Buchse

90°, mit LED



1 Bauform

40341

Typ

4-polig mit 3 × LED (PNP)

(NPN) auf Anfrage

Schaltbild

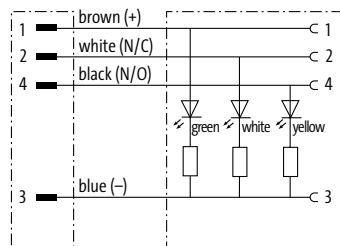

Kontaktbelegung

Male

Female

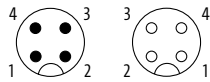

2 Kabeltyp

Mantelfarbe

Adernquerschnitt 0.34 mm ²	gelb	grau	schwarz
PVC (UL/CSA)	014	214	614
PUR/PVC (UL/CSA)	024	224	624
PUR (UL/CSA), robots/Ctracks	034	234	634

3 Leitungslänge

0.3 m	0030
0.6 m	0060
1.0 m	0100
1.5 m	0150
2.0 m	0200

Technische Daten

Betriebsspannung	24 V DC ±25%
Schutzart	IP65 und IP67 in gestecktem und verschraubtem Zustand (EN 60529)
Temperaturbereich	-25...+85 °C, abhängig von angeschlossener Leitung

Artikelnummer

Erklärung zur Zusammenstellung Ihrer Art.-Nr. finden Sie in der Einleitung Seite 3.1.i

7 0 5 0 - 4 0 3 4 1 - _ _ _ _

1 Bauform

2 Kabeltyp

3 Leitungslänge

Hinweis

Weitere Ausführungen auf Anfrage. Abweichende Leitungslängen bis 2 m bestellbar in 0.2 m-Schritten, ab 2 m in 0.5 m-Schritten.

RUNDSTECKVERBINDER MQ12

Selbstanschließbar

– M12

– Schneidklemmen

Stecker

gerade



Buchse

gerade



1 Bauform	12461	12481	12581	12601
Typ	3-polig	4-polig	3-polig	4-polig
Schaltbild				
Anschlussquerschnitt	0.25...0.5 mm ²			
Kontaktbelegung	Male 	Male 	Female 	Female
Technische Daten				
Betriebsspannung	max. 32 V AC/DC			
Bemessungsstoßspannung	0.8 kV			
Betriebsstrom je Kontakt	max. 4 A			
Isolierstoffgruppe	IEC 60664-1, category II			
Anschlussquerschnitt	0.25...0.5 mm ² (Einzeldrahtdurchmesser min. 0.1 mm)			
Klemmbereich (Kabel-Ø)	4...5.1 mm			
Aderisolation	PVC, PP, TPE			
Aderaußen-Ø	1.2...1.6 mm			
Schutzart	IP67 in gestecktem und verschraubtem Zustand (EN 60529)			
Temperaturbereich	-25...+85 °C			
Artikelnummer				
Erklärung zur Zusammenstellung Ihrer Art.-Nr. finden Sie in der Einleitung Seite 3.1.i	7 0 5 0		0 0 0	
	1 Bauform			
Hinweis				
Weitere Ausführungen auf Anfrage.				

RUNDSTECKVERBINDER MQ12

Selbstanschließbar

– M12

– Schneidklemmen

Stecker

gerade



Buchse

gerade



1 Bauform

12521

12641

Typ
Schaltbild

4-polig

4-polig

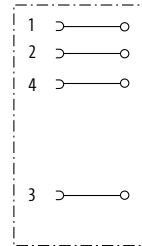
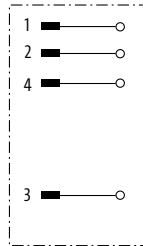

Anschlussquerschnitt

0.5...1.0 mm²

Kontaktbelegung

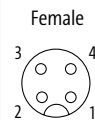
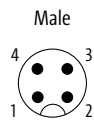

Technische Daten

Betriebsspannung	max. 250 V AC/DC
Bemessungsstoßspannung	2.5 kV
Betriebsstrom je Kontakt	max. 4 A
Isolierstoffgruppe	IEC 60664-1, category III
Anschlussquerschnitt	0.5...1.0 mm ² (Einzeldrahtdurchmesser min. 0.1 mm)
Klemmbereich (Kabel-Ø)	5.5...8 mm
Aderisolation	PVC, PP, TPE
Aderaußen-Ø	1.6...2.0 mm
Schutzart	IP67 in gestecktem und verschraubtem Zustand (EN 60529)
Temperaturbereich	-25...+85 °C

Artikelnummer

Erklärung zur Zusammenstellung
Ihrer Art.-Nr. finden Sie in der
Einleitung Seite 3.1.i

7 0 5 0

— — — — —

0 0 0

0 0 0 0

1 Bauform

Hinweis

Weitere Ausführungen auf Anfrage.

RUNDSTECKVERBINDER MQ12

Bezeichnungszubehör			Art-Nr.
	Aufziehbare Kabeltülle für ACS Kennzeichnungsplättchen (4 × 18 mm)	Kabeldurchmesser (4...6.5 mm)	7000-99004-0000000
	Rastbare Kabeltülle für ACS Kennzeichnungsplättchen (4 × 18 mm) für ACS Kennzeichnungsplättchen (4 × 18 mm)	Kabeldurchmesser (4.2...5.6 mm) Kabeldurchmesser (5...7 mm)	7000-99005-0000000 7000-99006-0000000
	ACS Kennzeichnungsplättchen selbst beschriftbar (4 × 18 mm)		7000-99002-0000000
	Farbring M8/M12 sandgelb zinkgelb rotorange rot violett purpur blau grün grau weiß schwarz	für ungeschirmte Umspritzung für ungeschirmte Umspritzung für ungeschirmte Umspritzung für ungeschirmte Umspritzung für ungeschirmte Umspritzung für ungeschirmte Umspritzung für ungeschirmte Umspritzung für ungeschirmte Umspritzung für ungeschirmte Umspritzung für ungeschirmte Umspritzung	7000-99301-V011002 7000-99301-V011018 7000-99301-V012008 7000-99301-V013020 7000-99301-V014003 7000-99301-V014006 7000-99301-V015005 7000-99301-V016018 7000-99301-V017035 7000-99301-V019003 7000-99301-V019004
Verschraubungszubehör			Art-Nr.
	Schlauchadapter rastbar für Well Schlauch (13 mm)	Kabeldurchmesser (4...7 mm)	7000-99081-0000000

STECKVERBINDER FÜR FELDBUSTECHNIK

- Riesiges Produktprogramm mit M8-, M12- und RJ45-Varianten
- 360° Vollschirmung
- Hochflexible Leitungen

VON AS-INTERFACE ÜBER ETHERNET BIS PROFIBUS

Murrelektronik bietet immer das richtige Anschlusszubehör. Neben frei konfektionierbaren M12- und RJ45-Steckverbindern steht eine besonders große Programmvierfalt an vorkonfektionierten umspritzten Varianten zur Verfügung. 15° Rastsicherungen sowie hochbeständige PUR-Umspritzungen garantieren dabei auch unter rauer Industriebedingung sichere Verbindungen gemäß Schutzart IP65/67.



PROFIBUS



Mit freiem Leitungsende

Stecker/Buchse M12 (geschirmt)

- gerade/gewinkelt

Seite 3.6.1

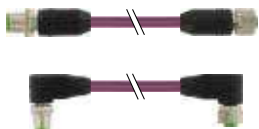

Verbindungsleitungen

Stecker M12 – Buchse M12 (geschirmt)

- gerade/gewinkelt

Seite 3.6.3

DeviceNet, CANopen



Mit freiem Leitungsende

Stecker/Buchse M12

- gerade/gewinkelt

Seite 3.6.4

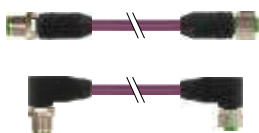

Verbindungsleitungen

Stecker M12 – Buchse M12

- gerade/gewinkelt

Seite 3.6.6

EtherNet, EtherCAT, PROFINET

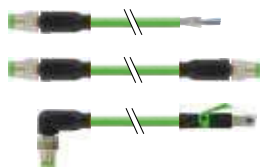

Mit freiem Leitungsende

Stecker/Buchse M8 (geschirmt)
• gerade/gewinkelt

Verbindungsleitungen

Stecker M8 – Stecker M8/Buchse M8/Stecker RJ45 (geschirmt)
• gerade/gewinkelt

Seite 3.6.7



Mit freiem Leitungsende

Buchse M8
• gerade/gewinkelt

Verbindungsleitungen

Stecker M8 – Buchse M8
• gerade/gewinkelt

Seite 3.6.10

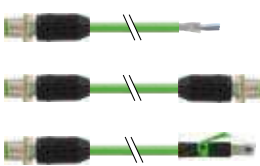

Mit freiem Leitungsende

Stecker/Buchse M12 (geschirmt)
• gerade/gewinkelt

Verbindungsleitungen

Stecker M12 – Stecker M12/Buchse M12/Stecker RJ45 (geschirmt)
• gerade/gewinkelt

Seite 3.6.12

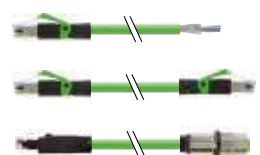

Mit freiem Leitungsende

Stecker RJ45 (geschirmt)
• gerade/gewinkelt

Verbindungsleitungen

Stecker RJ45 – Stecker RJ45/Flanschbuchse M12 (geschirmt)
• gerade/gewinkelt

Seite 3.6.21

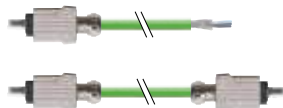

Mit freiem Leitungsende

Stecker RJ45 Push Pull Power
• gerade

Verbindungsleitungen

Stecker RJ45 Push Pull Power – Stecker RJ45 Push Pull Power
• gerade

Seite 3.6.26

Cube67

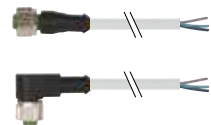

Mit freiem Leitungsende

Buchse M12
• gerade/gewinkelt

Seite 3.6.28

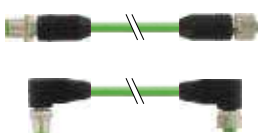

Verbindungsleitungen

Stecker M12 – Buchse M12 (geschirmt)
• gerade/gewinkelt

Seite 3.6.29

AS-Interface

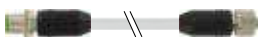

Verbindungsleitungen
für MASI68

Stecker M12 – Buchse M12
• gerade

Seite 3.6.30

STECKVERBINDER FÜR FELDBUSTECHNIK

PROFIBUS

– mit freiem Leitungsende M12



* nur für Produkte mit UL/CSA-zugelassener Leitung

Stecker

gerade



Stecker

90°



1 Bauform		14051	14081
Typ		2-polig, geschirmt B-kodiert	2-polig, geschirmt B-kodiert
Schaltbild			
Kontaktbelegung	Male 		
2 Kabeltyp		Mantelfarbe	Mantelfarbe
1x2x0.25 mm ²		violett	violett
PUR (UL/CSA), C-tracks		841	841
PUR (UL/CSA), Highspeed C-track		840	840
PUR (UL/CSA), Torsion		843	843
PVC (UL), C-tracks		850	850
Abschlusswiderstand M12 (Stecker)	7000-14041-0000000		
Schaltschrankdurchführung M12	7000-44111-0000000		
3 Leitungslänge			
1.5 m	0150		
3.0 m	0300		
5.0 m	0500		
7.5 m	0750		
10.0 m	1000		
Technische Daten			
Betriebsspannung	max. 60 V AC/DC		
Schutzart	IP65, IP66K, IP67 in gestecktem und verschraubtem Zustand (EN 60529)		
Temperaturbereich	-25...+85 °C, abhängig von angeschlossener Leitung		
Artikelnummer			
Erklärung zur Zusammenstellung Ihrer Art.-Nr. finden Sie in der Einleitung Seite 3.1.i	<div style="text-align: center;"> 7 0 0 0 - - - - - </div>		
	1 Bauform	2 Kabeltyp	3 Leitungslänge
Hinweis			
		Weitere Ausführungen auf Anfrage. Abweichende Leitungslängen bis 2 m bestellbar in 0.2 m-Schritten, ab 2 m in 0.5 m-Schritten. Anschlusszubehör und allgemeines Zubehör am Ende des Kapitels 3.6.	

STECKVERBINDER FÜR FELDBUSTECHNIK

PROFIBUS

– mit freiem Leitungsende M12



Zulassungen:

* nur für Produkte mit UL/CSA-zugelassener Leitung

Buchse

gerade



Buchse

90°

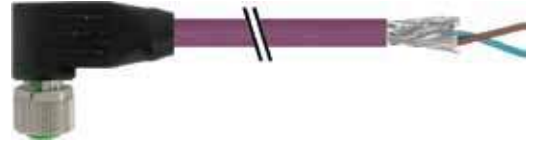

1 Bauform		14061	14071
Typ		2-polig, geschirmt B-kodiert	2-polig, geschirmt B-kodiert
Schaltbild			
Kontaktbelegung		Female 	
2 Kabeltyp		Mantelfarbe	Mantelfarbe
1x2x0.25 mm ²		violett	violett
PUR (UL/CSA), C-tracks		841	841
PUR (UL/CSA), Highspeed C-track		840	840
PUR (UL/CSA), Torsion		843	843
PVC (UL), C-tracks		850	850
Abschlusswiderstand M12 (Stecker)		7000-14041-0000000	
Schaltschrankdurchführung M12		7000-44111-0000000	
3 Leitungslänge			
1.5 m		0150	
3.0 m		0300	
5.0 m		0500	
7.5 m		0750	
10.0 m		1000	
Technische Daten			
Betriebsspannung		max. 60 V AC/DC	
Schutzart		IP65, IP66K, IP67 in gestecktem und verschraubtem Zustand (EN 60529)	
Temperaturbereich		-25...+85 °C, abhängig von angeschlossener Leitung	
Artikelnummer			
Erklärung zur Zusammenstellung Ihrer Art.-Nr. finden Sie in der Einleitung Seite 3.1.i		7 0 0 0	- - - - -
		1 Bauform	2 Kabeltyp
			3 Leitungslänge
Hinweis			
		Weitere Ausführungen auf Anfrage. Abweichende Leitungslängen bis 2 m bestellbar in 0.2 m-Schritten, ab 2 m in 0.5 m-Schritten. Anschlusszubehör und allgemeines Zubehör am Ende des Kapitels 3.6.	

STECKVERBINDER FÜR FELDBUSTECHNIK

PROFIBUS

– Verbindungsleitungen M12 - M12



* nur für Produkte mit UL/CSA-zugelassener Leitung

Stecker
gerade

Buchse
gerade

Stecker
90°

Buchse
90°



1 Bauform	44001	44021
Typ	2-polig, geschirmt B-kodiert	2-polig, geschirmt B-kodiert
Schaltbild		
Kontaktbelegung	<p>Male Female</p>	
2 Kabeltyp	Mantelfarbe	Mantelfarbe
1x2x0.25 mm ²	violett	violett
PUR (UL/CSA), C-tracks	841	841
PUR (UL/CSA), Highspeed C-track	840	840
PUR (UL/CSA), Torsion	843	843
PVC (UL), C-tracks	850	850
Abschlusswiderstand M12 (Stecker)	7000-14041-0000000	
Schaltschrankdurchführung M12	7000-44111-0000000	
3 Leitungslänge		
1.5 m	0150	
3.0 m	0300	
5.0 m	0500	
7.5 m	0750	
10.0 m	1000	
Technische Daten		
Betriebsspannung	max. 60 V AC/DC	
Schutzart	IP65, IP66K, IP67 in gestecktem und verschraubtem Zustand (EN 60529)	
Temperaturbereich	-25...+85 °C, abhängig von angeschlossener Leitung	
Artikelnummer		
Erklärung zur Zusammenstellung Ihrer Art.-Nr. finden Sie in der Einleitung Seite 3.1.i	7 0 0 0 - - - - -	- - - - -
	1 Bauform	2 Kabeltyp 3 Leitungslänge
Hinweis	Weitere Ausführungen auf Anfrage. Abweichende Leitungslängen bis 2 m bestellbar in 0.2 m-Schritten, ab 2 m in 0.5 m-Schritten. Anschlusszubehör und allgemeines Zubehör am Ende des Kapitels 3.6.	

STECKVERBINDER FÜR FELDBUSTECHNIK

DeviceNet, CANopen

– mit freiem Leitungsende M12

DeviceNet CANopen



* nur für Produkte mit UL/CSA-zugelassener Leitung

Stecker
gerade



Stecker
90°



1 Bauform

13105

13125

Typ
Schaltbild

5-polig

5-polig

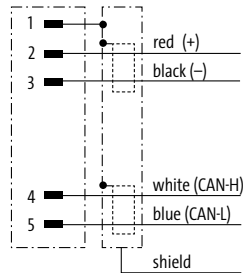

Kontaktbelegung

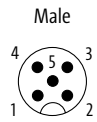

2 Kabeltyp

Mantelfarbe

Mantelfarbe

2x0.25 + 2x0.34 mm²
PUR (UL/CSA), C-tracks

schwarz	violett
838	803

schwarz	violett
838	803

3 Leitungslänge

1.5 m	0150
3.0 m	0300
5.0 m	0500
7.5 m	0750
10.0 m	1000

Technische Daten

Betriebsspannung	max. 60 V AC/DC
Schutzart	IP65, IP66K, IP67 in gestecktem und verschraubtem Zustand (EN 60529)
Temperaturbereich	-25...+85 °C, abhängig von angeschlossener Leitung

Artikelnummer

Erklärung zur Zusammenstellung
Ihrer Art.-Nr. finden Sie in der
Einleitung Seite 3.1.i

7 0 0 0 - - - - -

1 Bauform

2 Kabeltyp

3 Leitungslänge

Hinweis

Weitere Ausführungen auf Anfrage. Abweichende Leitungslängen bis 2 m bestellbar in 0.2 m-Schritten, ab 2 m in 0.5 m-Schritten.
Anschlusszubehör und allgemeines Zubehör am Ende des Kapitels 3.6.

STECKVERBINDER FÜR FELDBUSTECHNIK

DeviceNet, CANopen

– mit freiem Leitungsende M12

DeviceNet **CANopen**

Zulassungen:  

* nur für Produkte mit UL/CSA-zugelassener Leitung

Buchse

gerade



Buchse

90°



1 Bauform		13225	13251
Typ		5-polig	5-polig
Schaltbild			
Kontaktbelegung	Female 		
2 Kabeltyp		Mantelfarbe	Mantelfarbe
2x0.25 + 2x0.34 mm ²		schwarz	violett
PUR (UL/CSA), C-tracks		838	803
Schaltschrankdurchführung M12	7000-42111-0000000		
3 Leitungslänge			
1.5 m			0150
3.0 m			0300
5.0 m			0500
7.5 m			0750
10.0 m			1000
Technische Daten			
Betriebsspannung	max. 60 V AC/DC		
Schutzart	IP65, IP66K, IP67 in gestecktem und verschraubtem Zustand (EN 60529)		
Temperaturbereich	-25...+85 °C, abhängig von angeschlossener Leitung		
Artikelnummer			
Erklärung zur Zusammenstellung Ihrer Art.-Nr. finden Sie in der Einleitung Seite 3.1.i	7 0 0 0 - - - - -		
	1 Bauform	2 Kabeltyp	3 Leitungslänge
Hinweis		Weitere Ausführungen auf Anfrage. Abweichende Leitungslängen bis 2 m bestellbar in 0.2 m-Schritten, ab 2 m in 0.5 m-Schritten. Anschlusszubehör und allgemeines Zubehör am Ende des Kapitels 3.6.	

STECKVERBINDER FÜR FELDBUSTECHNIK

DeviceNet, CANopen

– Verbindungsleitungen M12 - M12

DeviceNet CANopen

Zulassungen:  

* nur für Produkte mit UL/CSA-zugelassener Leitung

Stecker
gerade

Buchse
gerade



Stecker
90°

Buchse
90°



1 Bauform

40531

40551

Typ
Schaltbild

5-polig

5-polig

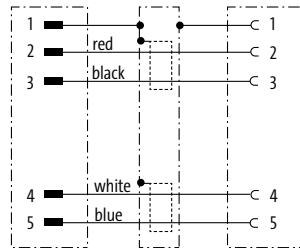

Kontaktbelegung

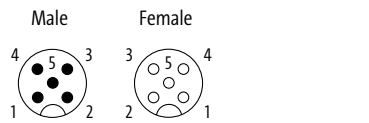

2 Kabeltyp

Mantelfarbe

Mantelfarbe

2x0.25 + 2x0.34 mm²
PUR (UL/CSA), C-tracks

schwarz	violett
838	803

schwarz	violett
838	803

Schaltschrankdurchführung M12

7000-42111-0000000

3 Leitungslänge

1.5 m	0150
3.0 m	0300
5.0 m	0500
7.5 m	0750
10.0 m	1000

Technische Daten

Betriebsspannung	max. 60 V AC/DC
Schutzart	IP65, IP66K, IP67 in gestecktem und verschraubtem Zustand (EN 60529)
Temperaturbereich	-25...+85 °C, abhängig von angeschlossener Leitung

Artikelnummer

Erklärung zur Zusammenstellung
Ihrer Art.-Nr. finden Sie in der
Einleitung Seite 3.1.i

7 0 0 0 - - - - -

1 Bauform

2 Kabeltyp

3 Leitungslänge

Hinweis

Weitere Ausführungen auf Anfrage. Abweichende Leitungslängen bis 2 m bestellbar in 0.2 m-Schritten, ab 2 m in 0.5 m-Schritten.
Anschlusszubehör und allgemeines Zubehör am Ende des Kapitels 3.6.

STECKVERBINDER FÜR FELDBUSTECHNIK

Industrial Ethernet

– mit freiem Leitungsende M8

EtherCAT[®]

Zulassungen:  

* nur für Produkte mit UL/CSA-zugelassener Leitung

Stecker



gerade

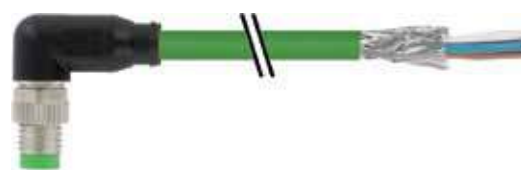

Stecker

90°

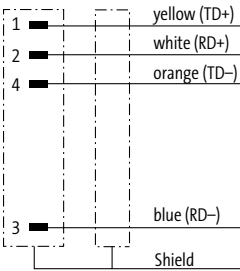

1 Bauform		08811	08821
Typ	4-polig, geschirmt		4-polig, geschirmt
Schaltbild			
Kontaktbelegung	Male 		
2 Kabeltyp		Mantelfarbe	Mantelfarbe
1x4x0.15 mm ² PUR (UL/CSA), Ctracks		grün 791	grün 791
3 Leitungslänge			
1.5 m		0150	
3.0 m		0300	
5.0 m		0500	
7.5 m		0750	
10.0 m		1000	
Technische Daten			
Betriebsspannung		max. 30 V AC/DC	
Schutzart		IP67 in gestecktem und verschraubtem Zustand (EN 60529)	
Temperaturbereich		-25...+85 °C, abhängig von angeschlossener Leitung	
Artikelnummer			
Erklärung zur Zusammenstellung Ihrer Art.-Nr. finden Sie in der Einleitung Seite 3.1.i		<div style="display: flex; justify-content: space-around; align-items: center;"> 7 0 0 0 - - </div>	
		1 Bauform	2 Kabeltyp
		3 Leitungslänge	
Hinweis			
		Weitere Ausführungen auf Anfrage. Abweichende Leitungslängen bis 2 m bestellbar in 0.2 m-Schritten, ab 2 m in 0.5 m-Schritten. Anschlusszubehör und allgemeines Zubehör am Ende des Kapitels 3.6.	

STECKVERBINDER FÜR FELDBUSTECHNIK

Industrial Ethernet

– Verbindungsleitungen M8 - M8

EtherCAT

Zulassungen:  

* nur für Produkte mit UL/CSA-zugelassener Leitung

Stecker
gerade



Stecker
gerade

Stecker
90°

Stecker
90°

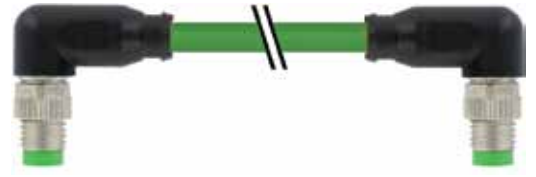

1 Bauform

89701

89771

Typ
Schaltbild

4-polig, geschirmt

4-polig, geschirmt

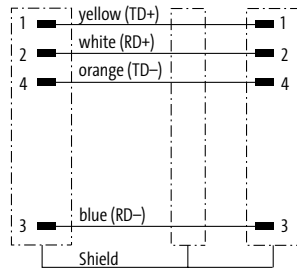

Kontaktbelegung

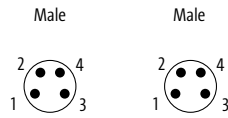

2 Kabeltyp

Mantelfarbe

Mantelfarbe

1x4x0.15 mm²
PUR (UL/CSA), C-tracks

grün
791

grün
791

3 Leitungslänge

1.5 m	0150
3.0 m	0300
5.0 m	0500
7.5 m	0750
10.0 m	1000

Technische Daten

Betriebsspannung	max. 50 V AC/60 V DC
Schutzart	IP67 in gestecktem und verschraubtem Zustand (EN 60529)
Temperaturbereich	-25...+85 °C, abhängig von angeschlossener Leitung

Artikelnummer

Erklärung zur Zusammenstellung
Ihrer Art.-Nr. finden Sie in der
Einleitung Seite 3.1.i

7 0 0 0 - - - - -

1 Bauform

2 Kabeltyp

3 Leitungslänge

Hinweis

Weitere Ausführungen auf Anfrage. Abweichende Leitungslängen bis 2 m bestellbar in 0.2 m-Schritten, ab 2 m in 0.5 m-Schritten.
Anschlusszubehör und allgemeines Zubehör am Ende des Kapitels 3.6.

STECKVERBINDER FÜR FELDBUSTECHNIK

Industrial Ethernet

– Verbindungsleitungen M8 - RJ45

EtherCAT[®]

Zulassungen: 

* nur für Produkte mit UL/CSA-zugelassener Leitung

Stecker
gerade



Stecker
gerade

Stecker
90°



Stecker
gerade

1 Bauform	89721	89781
------------------	--------------	--------------

Typ	4-polig, geschirmt	4-polig, geschirmt
-----	--------------------	--------------------

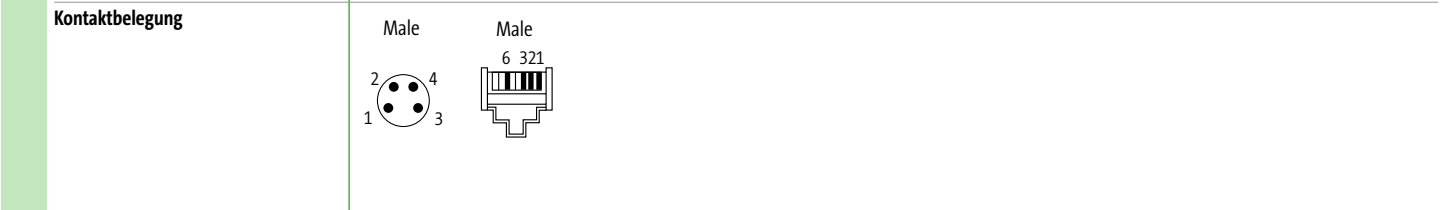
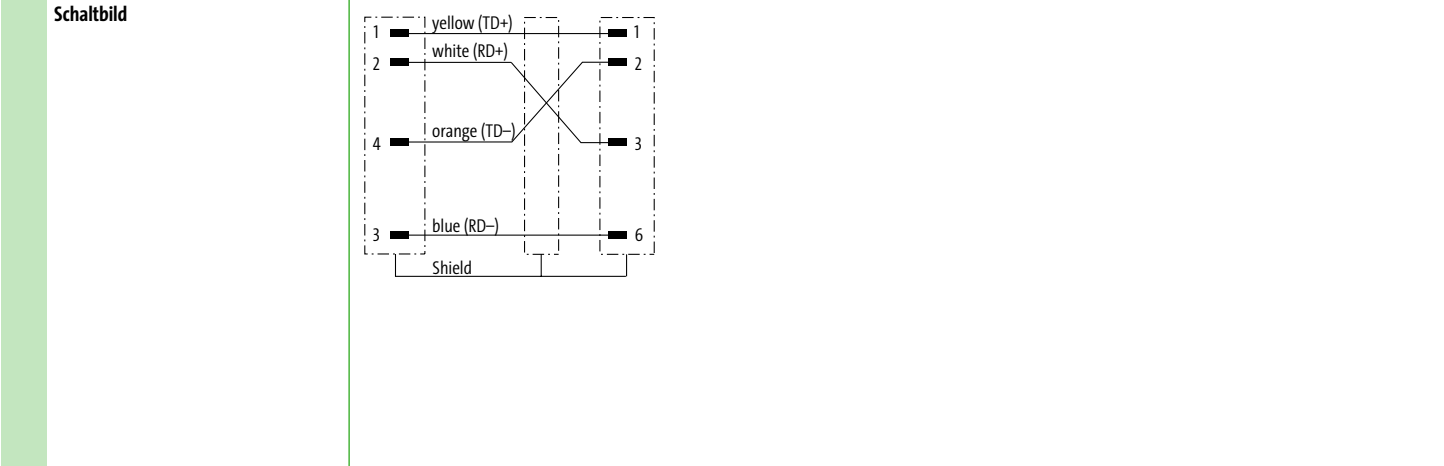

2 Kabeltyp	Mantelfarbe	Mantelfarbe
-------------------	--------------------	--------------------

1x4x0.15 mm ² PUR (UL/CSA), C-tracks	grün 791	grün 791
----------------------------------------------------	-------------	-------------

3 Leitungslänge	
------------------------	--

1.5 m	0150
3.0 m	0300
5.0 m	0500
7.5 m	0750
10.0 m	1000

Technische Daten	
-------------------------	--

Betriebsspannung	max. 60 V DC
Schutzart	IP67 (M8) - IP20 (RJ45)
Temperaturbereich	-25...+85 °C, abhängig von angeschlossener Leitung

Artikelnummer	
----------------------	--

Erklärung zur Zusammenstellung Ihrer Art.-Nr. finden Sie in der Einleitung Seite 3.1.i

7 0 0 0 - - - - -

1 Bauform	2 Kabeltyp	3 Leitungslänge
------------------	-------------------	------------------------

Hinweis	
----------------	--

Weitere Ausführungen auf Anfrage. Abweichende Leitungslängen bis 2 m bestellbar in 0.2 m-Schritten, ab 2 m in 0.5 m-Schritten. Anschlusszubehör und allgemeines Zubehör am Ende des Kapitels 3.6.

STECKVERBINDER FÜR FELDBUSTECHNIK

Industrial Ethernet

– mit freiem Leitungsende M8

– EtherCAT Power

EtherCAT 

Zulassungen: 

* nur für Produkte mit UL/CSA-zugelassener Leitung

Buchse

gerade



Buchse

90°



1 Bauform

08871

08881

Typ

4-polig

4-polig

Schaltbild

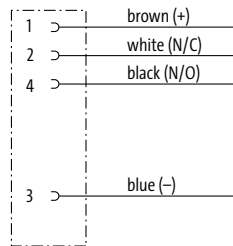

Kontaktbelegung

Female



2 Kabeltyp

Mantelfarbe

Mantelfarbe

Adernquerschnitt 0.34 mm²
PUR (UL/CSA), robots/C-tracks

schwarz
634

schwarz
634

3 Leitungslänge

1.5 m	0150
3.0 m	0300
5.0 m	0500
7.5 m	0750
10.0 m	1000

Technische Daten

Betriebsspannung	max. 50 V AC/60 V DC
Schutzart	IP65 und IP67 in gestecktem und verschraubtem Zustand (EN 60529)
Temperaturbereich	-25...+85 °C, abhängig von angeschlossener Leitung

Artikelnummer

Erklärung zur Zusammenstellung
Ihrer Art.-Nr. finden Sie in der
Einleitung Seite 3.1.i

7 0 0 0

7 0 0 5

M8 Lite (Kunststoffrändelschraube) auf Anfrage

1 Bauform

2 Kabeltyp

3 Leitungslänge

Hinweis

Weitere Ausführungen auf Anfrage. Abweichende Leitungslängen bis 2 m bestellbar in 0.2 m-Schritten, ab 2 m in 0.5 m-Schritten.
Anschlusszubehör und allgemeines Zubehör am Ende des Kapitels 3.6.

STECKVERBINDER FÜR FELDBUSTECHNIK

Industrial Ethernet

– Verbindungsleitungen M8 - M8

– EtherCAT Power

EtherCAT 

Zulassungen: 

* nur für Produkte mit UL/CSA-zugelassener Leitung

Stecker

gerade

Buchse

gerade

Stecker

90°

Buchse

90°



1 Bauform	89401	89431
Typ	4-polig	4-polig
Schaltbild		
Kontaktbelegung	<p>Male</p> 	<p>Female</p> 
2 Kabeltyp	Mantelfarbe	Mantelfarbe
Aderquerschnitt 0.34 mm ² PUR (UL/CSA), robots/C-tracks	schwarz 634	schwarz 634
3 Leitungslänge		
1.5 m	0150	
3.0 m	0300	
5.0 m	0500	
7.5 m	0750	
10.0 m	1000	
Technische Daten		
Betriebsspannung	max. 50 V AC/60 V DC	
Schutzart	IP65 und IP67 in gestecktem und verschraubtem Zustand (EN 60529)	
Temperaturbereich	-25...+85 °C, abhängig von angeschlossener Leitung	
Artikelnummer		
Erklärung zur Zusammenstellung Ihrer Art.-Nr. finden Sie in der Einleitung Seite 3.1.i	7 0 0 0 - - - - -	
	7 0 0 5 M8 Lite (Kunststoffrändelschraube) auf Anfrage	
	1 Bauform	2 Kabeltyp
		3 Leitungslänge
Hinweis	Weitere Ausführungen auf Anfrage. Abweichende Leitungslängen bis 2 m bestellbar in 0.2 m-Schritten, ab 2 m in 0.5 m-Schritten. Anschlusszubehör und allgemeines Zubehör am Ende des Kapitels 3.6.	

STECKVERBINDER FÜR FELDBUSTECHNIK

Industrial Ethernet

– mit freiem Leitungsende M12

EtherNet/IP EtherCAT

PROFI
NET

Zulassungen:  

* nur für Produkte mit UL/CSA-zugelassener Leitung

Stecker

gerade



Stecker

90°

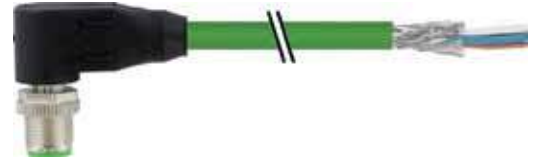

1 Bauform

14541

14561

Typ

4-polig, geschirmt

4-polig, geschirmt

Schaltbild

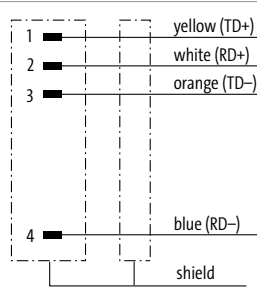

Kontaktbelegung

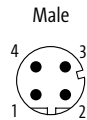

2 Kabeltyp

Mantelfarbe

Mantelfarbe

1x4x0.34 mm²

grün

schwarz

rot

grün

schwarz

rot

PVC (UL/CSA), C-tracks

800

PUR (UL/CSA), Torsion

793

2x2x0.34 mm²

PUR (UL/CSA)

794

PUR (UL/CSA), robots/C-tracks

796

851

792

796

851

792

PUR (UL/CSA), C-tracks, 600 V

659

659

3 Leitungslänge

1.5 m

0150

3.0 m

0300

5.0 m

0500

7.5 m

0750

10.0 m

1000

Technische Daten

Betriebsspannung

max. 60 V DC

Schutzart

IP65, IP66K, IP67 in gestecktem und verschraubtem Zustand (EN 60529)

Temperaturbereich

-25...+85 °C, abhängig von angeschlossener Leitung

Artikelnummer

Erklärung zur Zusammenstellung Ihrer Art.-Nr. finden Sie in der Einleitung Seite 3.1.i

7 0 0 0 - - - - -

1 Bauform

2 Kabeltyp

3 Leitungslänge

Hinweis

Weitere Ausführungen auf Anfrage. Abweichende Leitungslängen bis 2 m bestellbar in 0.2 m-Schritten, ab 2 m in 0.5 m-Schritten. Anschlusszubehör und allgemeines Zubehör am Ende des Kapitels 3.6.

STECKVERBINDER FÜR FELDBUSTECHNIK

Industrial Ethernet

– mit freiem Leitungsende M12

– Hybridleitung

Stecker

gerade



Buchse

gerade



Zulassungen:  *

* nur für Produkte mit UL/CSA-zugelassener Leitung

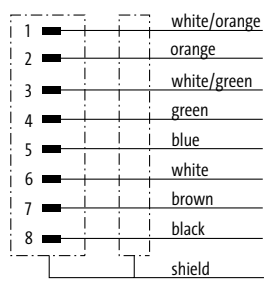
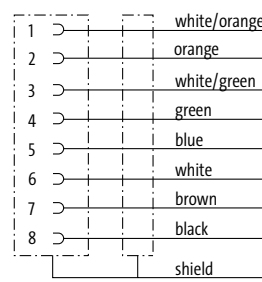
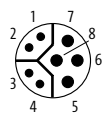
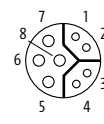
1 Bauform		15501	15551								
Typ		8-polig, geschirmt Y-kodiert	8-polig, geschirmt Y-kodiert								
Schaltbild											
Kontaktbelegung		Male 	Female 								
2 Kabeltyp		Mantelfarbe	Mantelfarbe								
4x0.5 + 1x4x0.14 mm ² PUR (UL/CSA), robots/Ctracks		<table border="1"> <tr> <td>schwarz</td> <td>grün</td> </tr> <tr> <td>805</td> <td>831</td> </tr> </table>	schwarz	grün	805	831	<table border="1"> <tr> <td>schwarz</td> <td>grün</td> </tr> <tr> <td>805</td> <td>831</td> </tr> </table>	schwarz	grün	805	831
schwarz	grün										
805	831										
schwarz	grün										
805	831										
3 Leitungslänge											
1.5 m		0150									
3.0 m		0300									
5.0 m		0500									
7.5 m		0750									
10.0 m		1000									
Technische Daten											
Betriebsspannung		max. 50 V AC/DC									
Schutzart		IP65 und IP67 in gestecktem und verschraubtem Zustand (EN 60529)									
Temperaturbereich		-25...+85 °C, abhängig von angeschlossener Leitung									
Artikelnummer											
Erklärung zur Zusammenstellung Ihrer Art.-Nr. finden Sie in der Einleitung Seite 3.1.i		7 0 0 0	- - - - -								
		1 Bauform	2 Kabeltyp 3 Leitungslänge								
Hinweis		Weitere Ausführungen auf Anfrage. Abweichende Leitungslängen bis 2 m bestellbar in 0.2 m-Schritten, ab 2 m in 0.5 m-Schritten. Anschlusszubehör und allgemeines Zubehör am Ende des Kapitels 3.6.									

STECKVERBINDER FÜR FELDBUSTECHNIK

Industrial Ethernet

- mit freiem Leitungsende M12
- Hybridleitung

Zulassungen: 

* nur für Produkte mit UL/CSA-zugelassener Leitung

Stecker
90°

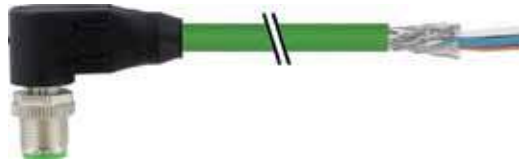

Buchse
90°

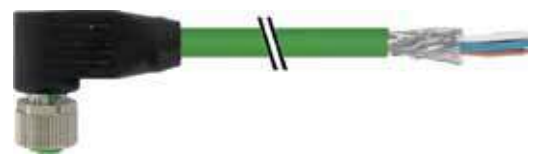

1 Bauform

15521

15571

Typ **8-polig, geschirmt**
Y-kodiert

Typ **8-polig, geschirmt**
Y-kodiert

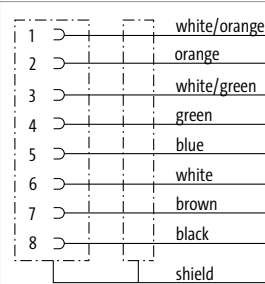
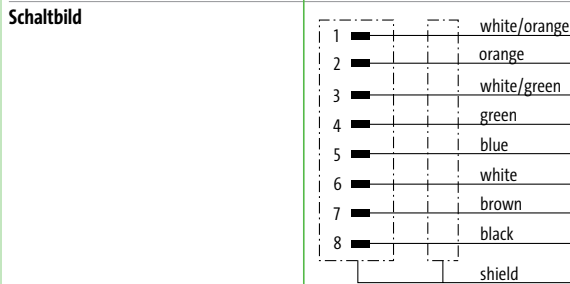

Kontaktbelegung

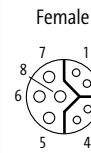
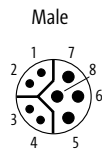

2 Kabeltyp

Mantelfarbe

Mantelfarbe

4x0.5 + 1x4x0.14 mm²
PUR (UL/CSA), robots/Ctracks

schwarz grün
805 **831**

schwarz grün
805 **831**

3 Leitungslänge

1.5 m **0150**
3.0 m **0300**
5.0 m **0500**
7.5 m **0750**
10.0 m **1000**

Technische Daten

Betriebsspannung max. 50 V AC/DC
Schutzart IP65 und IP67 in gestecktem und verschraubtem Zustand (EN 60529)
Temperaturbereich -25...+85 °C, abhängig von angeschlossener Leitung

Artikelnummer

Erklärung zur Zusammenstellung
Ihrer Art.-Nr. finden Sie in der
Einleitung Seite 3.1.i

7 0 0 0 - - - - -

1 Bauform

2 Kabeltyp

3 Leitungslänge

Hinweis

Weitere Ausführungen auf Anfrage. Abweichende Leitungslängen bis 2 m bestellbar in 0.2 m-Schritten, ab 2 m in 0.5 m-Schritten.
Anschlusszubehör und allgemeines Zubehör am Ende des Kapitels 3.6.

STECKVERBINDER FÜR FELDBUSTECHNIK

Industrial Ethernet

– mit freiem Leitungsende M12

– Gigabit Ethernet CAT6A

Stecker

gerade



Stecker

90°

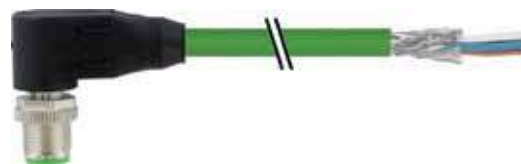

* nur für Produkte mit UL/CSA-zugelassener Leitung

1 Bauform	21001	21021
Zulassungen	cULus *	
Typ	8-polig, geschirmt X-kodiert	8-polig, geschirmt X-kodiert
Schaltbild	<p>1 white/orange 2 orange 3 white/green 4 green 5 white/brown 6 brown 7 white/blue 8 blue shield</p>	
Kontaktbelegung	<p>Male</p>	
2 Kabeltyp	Mantelfarbe	Mantelfarbe
4x2x0.14 mm ² PUR (UL/CSA)	grün 790	grün 790
3 Leitungslänge		
1.5 m	0150	
3.0 m	0300	
5.0 m	0500	
7.5 m	0750	
10.0 m	1000	
Technische Daten		
Betriebsspannung	max. 50 V AC/60 V DC	
Schutzart	IP65 und IP67 in gestecktem und verschraubtem Zustand (EN 60529)	
Temperaturbereich	-25...+85 °C, abhängig von angeschlossener Leitung	
Artikelnummer		
Erklärung zur Zusammenstellung Ihrer Art.-Nr. finden Sie in der Einleitung Seite 3.1.i	<p>7 0 0 0 - - - - -</p>	
	1 Bauform	2 Kabeltyp 3 Leitungslänge
Hinweis	<p>Weitere Ausführungen auf Anfrage. Abweichende Leitungslängen bis 2 m bestellbar in 0.2 m-Schritten, ab 2 m in 0.5 m-Schritten. Anschlusszubehör und allgemeines Zubehör am Ende des Kapitels 3.6.</p>	

STECKVERBINDER FÜR FELDBUSTECHNIK

Industrial Ethernet

– Verbindungsleitungen M12 - M12

EtherNet/IP EtherCAT

PROFI
NET

Zulassungen:  

* nur für Produkte mit UL/CSA-zugelassener Leitung

Stecker
gerade

Stecker
gerade

Stecker
90°

Stecker
90°

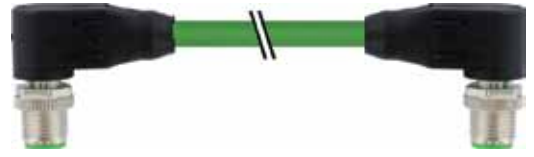

1 Bauform

4 4 5 1 1

4 4 5 6 1

Typ

4-polig, geschirmt
D-kodiert

4-polig, geschirmt
D-kodiert

Schaltbild

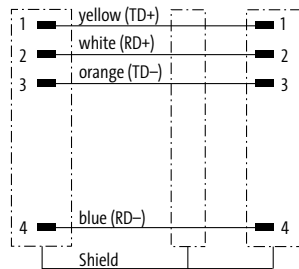

Kontaktbelegung

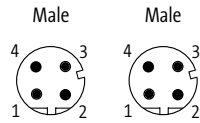

2 Kabeltyp

Mantelfarbe

Mantelfarbe

1x4x0.34 mm²
PVC (UL/CSA), C-tracks
PUR (UL/CSA), Torsion
2x2x0.34 mm²
PUR (UL/CSA)
PUR (UL/CSA), robots/C-tracks
PUR (UL/CSA), C-tracks, 600 V

grün
800
793
794
796
659

schwarz
rot
851
792

grün
800
793
794
796
659

schwarz
rot
851
792

3 Leitungslänge

1.5 m 0150
3.0 m 0300
5.0 m 0500
7.5 m 0750
10.0 m 1000

Technische Daten

Betriebsspannung max. 60 V DC
Schutzart IP65, IP66K, IP67 in gestecktem und verschraubtem Zustand (EN 60529)
Temperaturbereich -25...+85 °C, abhängig von angeschlossener Leitung

Artikelnummer

Erklärung zur Zusammenstellung
Ihrer Art.-Nr. finden Sie in der
Einleitung Seite 3.1.i

7 0 0 0

1 Bauform

2 Kabeltyp

3 Leitungslänge

Hinweis

Weitere Ausführungen auf Anfrage. Abweichende Leitungslängen bis 2 m bestellbar in 0.2 m-Schritten, ab 2 m in 0.5 m-Schritten.
Anschlusszubehör und allgemeines Zubehör am Ende des Kapitels 3.6.

STECKVERBINDER FÜR FELDBUSTECHNIK

Industrial Ethernet

– Verbindungsleitungen M12 - RJ45

EtherNet/IP EtherCAT



Zulassungen: ^{*}

* nur für Produkte mit UL/CSA-zugelassener Leitung

Stecker
gerade



Stecker
gerade

Stecker
gerade

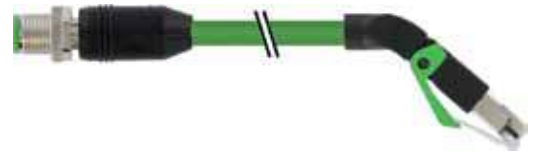

Stecker
45° unten

1 Bauform		4 4 7 1 1			4 4 7 3 1		
Typ	4-polig, geschirmt D-kodiert				4-polig, geschirmt D-kodiert		
Schaltbild							
Kontaktbelegung							
2 Kabeltyp		Mantelfarbe			Mantelfarbe		
1×4×0.34 mm ²	grün	schwarz	rot	grün	schwarz	rot	
PVC (UL/CSA), C-tracks	800			800			
PUR (UL/CSA), Torsion	793			793			
2×2×0.34 mm ²							
PUR (UL/CSA)	794			794			
PUR (UL/CSA), robots/C-tracks	796	851	792	796	851	792	
PUR (UL/CSA), C-tracks, 600 V	659			659			
3 Leitungslänge							
1.5 m	0150						
3.0 m	0300						
5.0 m	0500						
7.5 m	0750						
10.0 m	1000						
Technische Daten							
Betriebsspannung	max. 60 V DC						
Schutzart	IP67 (M12) - IP20 (RJ45)						
Temperaturbereich	-25...+85 °C, abhängig von angeschlossener Leitung						
Artikelnummer							
Erklärung zur Zusammenstellung Ihrer Art.-Nr. finden Sie in der Einleitung Seite 3.1.i	<p style="text-align: center;">7 0 0 0 - - - - -</p>						
	1	2	3				
	Bauform	Kabeltyp	Leitungslänge				
Hinweis		<p>Weitere Ausführungen auf Anfrage. Abweichende Leitungslängen bis 2 m bestellbar in 0.2 m-Schritten, ab 2 m in 0.5 m-Schritten. Anschlusszubehör und allgemeines Zubehör am Ende des Kapitels 3.6.</p>					

STECKVERBINDER FÜR FELDBUSTECHNIK

Industrial Ethernet

– Verbindungsleitungen M12 - M12

– Hybridleitung

Zulassungen: 

* nur für Produkte mit UL/CSA-zugelassener Leitung

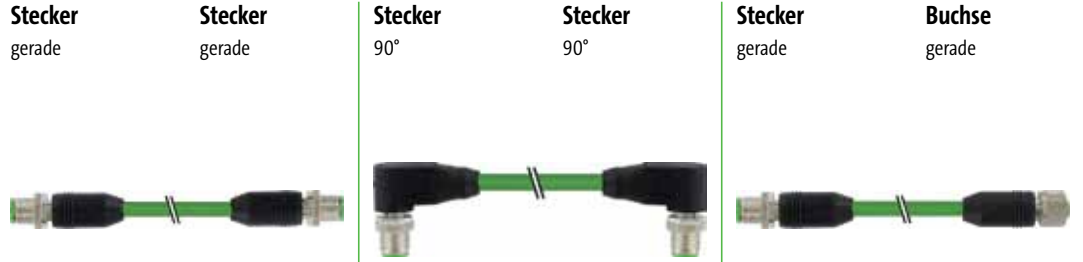

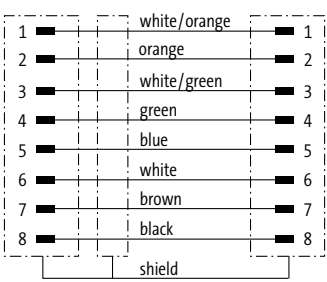
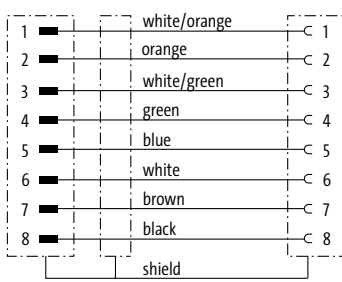
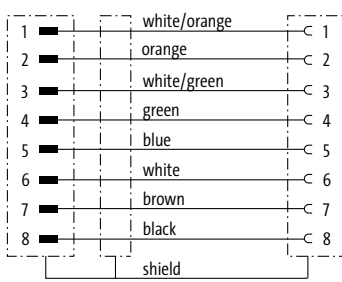
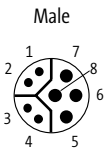
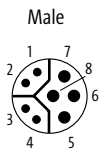
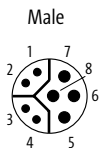
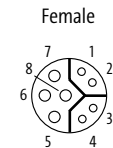
1 Bauform	47001	47021	47051										
Typ	8-polig, geschirmt Y-kodiert	8-polig, geschirmt Y-kodiert	8-polig, geschirmt Y-kodiert										
Schaltbild													
Kontaktbelegung	 	 											
2 Kabeltyp	Mantelfarbe	Mantelfarbe	Mantelfarbe										
4x0.5 + 1x4x0.14 mm ² PUR (UL/CSA), robots/Ctracks	<table border="1"> <tr><td>schwarz</td><td>grün</td></tr> <tr><td>805</td><td>831</td></tr> </table>	schwarz	grün	805	831	<table border="1"> <tr><td>schwarz</td><td>grün</td></tr> <tr><td>805</td><td>831</td></tr> </table>	schwarz	grün	805	831	<table border="1"> <tr><td>grün</td></tr> <tr><td>831</td></tr> </table>	grün	831
schwarz	grün												
805	831												
schwarz	grün												
805	831												
grün													
831													
3 Leitungslänge													
1.5 m	0150												
3.0 m	0300												
5.0 m	0500												
7.5 m	0750												
10.0 m	1000												
Technische Daten													
Betriebsspannung	max. 50 V AC/DC												
Schutzart	IP65 und IP67 in gestecktem und verschraubtem Zustand (EN 60529)												
Temperaturbereich	-25...+85 °C, abhängig von angeschlossener Leitung												
Artikelnummer													
Erklärung zur Zusammenstellung Ihrer Art.-Nr. finden Sie in der Einleitung Seite 3.1.i	<table border="1"> <tr> <td><u>7</u></td> <td><u>0</u></td> <td><u>0</u></td> <td><u>0</u></td> <td>-</td> <td>-</td> <td>-</td> <td>-</td> </tr> </table>			<u>7</u>	<u>0</u>	<u>0</u>	<u>0</u>	-	-	-	-		
<u>7</u>	<u>0</u>	<u>0</u>	<u>0</u>	-	-	-	-						
	1 Bauform	2 Kabeltyp	3 Leitungslänge										
Hinweis	Weitere Ausführungen auf Anfrage. Abweichende Leitungslängen bis 2 m bestellbar in 0.2 m-Schritten, ab 2 m in 0.5 m-Schritten. Anschlusszubehör und allgemeines Zubehör am Ende des Kapitels 3.6.												

Steckverbinder für Feldbustechnik

STECKVERBINDER FÜR FELDBUSTECHNIK

Industrial Ethernet

- Verbindungsleitungen M12 - M12
- Gigabit Ethernet CAT6A

Stecker
gerade

Stecker
gerade

Stecker
90°

Stecker
90°



* nur für Produkte mit UL/CSA-zugelassener Leitung

1 Bauform	51001	51021
Zulassungen	cULus *	
Typ	8-polig, geschirmt X-kodiert	8-polig, geschirmt X-kodiert
Schaltbild		
Kontaktbelegung		
2 Kabeltyp	Mantelfarbe	Mantelfarbe
4x2x0.14 mm ² PUR (UL/CSA)	grün 790	grün 790
3 Leitungslänge		
1.5 m	0150	
3.0 m	0300	
5.0 m	0500	
7.5 m	0750	
10.0 m	1000	
Technische Daten		
Betriebsspannung	max. 50 V AC/60 V DC	
Schutzart	IP65 und IP67 in gestecktem und verschraubtem Zustand (EN 60529)	
Temperaturbereich	-25...+85 °C, abhängig von angeschlossener Leitung	
Artikelnummer		
Erklärung zur Zusammenstellung Ihrer Art.-Nr. finden Sie in der Einleitung Seite 3.1.i	7 0 0 0 - - - - -	- - - - -
	1 Bauform	2 Kabeltyp 3 Leitungslänge
Hinweis	Weitere Ausführungen auf Anfrage. Abweichende Leitungslängen bis 2 m bestellbar in 0.2 m-Schritten, ab 2 m in 0.5 m-Schritten. Anschlusszubehör und allgemeines Zubehör am Ende des Kapitels 3.6.	

STECKVERBINDER FÜR FELDBUSTECHNIK

Industrial Ethernet

- Verbindungsleitungen M12 - RJ45
- Gigabit Ethernet CAT6A

Stecker
gerade

Stecker
gerade

Stecker
gerade

Flanschbuchse
gerade



1 Bauform

51101

51551

Typ

8-polig, geschirmt

8-polig, geschirmt

X-kodiert

X-kodiert

Schaltbild

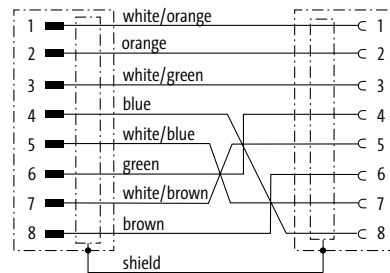
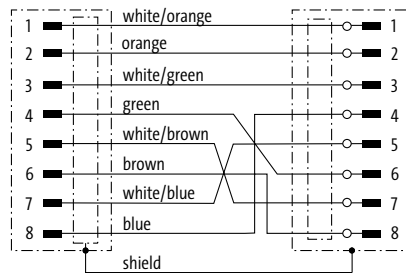

Kontaktbelegung

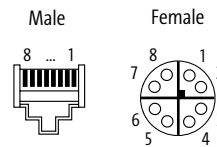
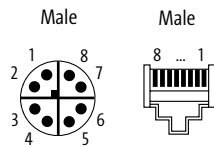

2 Kabeltyp

Mantelfarbe

Mantelfarbe

4x2x0.14 mm²
PUR (UL/CSA)

grün
790

grün
790

3 Leitungslänge

1.5 m	0150
3.0 m	0300
5.0 m	0500
7.5 m	0750
10.0 m	1000

Technische Daten

Betriebsspannung	max. 60 V DC
Schutzart	IP67 (M12) - IP20 (RJ45)
Temperaturbereich	-25...+85 °C, abhängig von angeschlossener Leitung

Artikelnummer

Erklärung zur Zusammenstellung
Ihrer Art.-Nr. finden Sie in der
Einleitung Seite 3.1.i

7 0 0 0 - - - - -

1 Bauform

2 Kabeltyp

3 Leitungslänge

Hinweis

Weitere Ausführungen auf Anfrage. Abweichende Leitungslängen bis 2 m bestellbar in 0.2 m-Schritten, ab 2 m in 0.5 m-Schritten.
Anschlusszubehör und allgemeines Zubehör am Ende des Kapitels 3.6.

STECKVERBINDER FÜR FELDBUSTECHNIK

Industrial Ethernet

– mit freiem Leitungsende RJ45

EtherNet/IP EtherCAT



Zulassungen: ^{US}
Listed

* nur für Produkte mit UL/CSA-zugelassener Leitung

Stecker

gerade



Stecker

45° oben



Stecker

45° unten



1 Bauform	74101	74121	74141
Typ	4-polig, geschirmt	4-polig, geschirmt	4-polig, geschirmt
Schaltbild			
Kontaktbelegung			
2 Kabeltyp	Mantelfarbe	Mantelfarbe	Mantelfarbe
1×4×0.34 mm ²	grün	schwarz	rot
PVC (UL/CSA), C-tracks	800		
PUR (UL/CSA), Torsion	793		
2×2×0.34 mm ²			
PUR (UL/CSA)	794		
PUR (UL/CSA), robots/C-tracks	796	851	792
PUR (UL/CSA), C-tracks, 600 V	659		
3 Leitungslänge			
1.5 m	0150		
3.0 m	0300		
5.0 m	0500		
7.5 m	0750		
10.0 m	1000		
Technische Daten			
Betriebsspannung	max. 60 V DC		
Schutzart	IP20 in gestecktem und verschraubtem Zustand (EN 60529)		
Temperaturbereich	-25...+85 °C, abhängig von angeschlossener Leitung		
Artikelnummer			
Erklärung zur Zusammenstellung Ihrer Art.-Nr. finden Sie in der Einleitung Seite 3.1.i	7 0 0 0	-	-
	1	2	3
	Bauform	Kabeltyp	Leitungslänge
Hinweis	Weitere Ausführungen auf Anfrage. Abweichende Leitungslängen bis 2 m bestellbar in 0.2 m-Schritten, ab 2 m in 0.5 m-Schritten. Anschlusszubehör und allgemeines Zubehör am Ende des Kapitels 3.6.		

STECKVERBINDER FÜR FELDBUSTECHNIK

Industrial Ethernet

– mit freiem Leitungsende RJ45

EtherNet/IP EtherCAT



Zulassungen: ^{*}

* nur für Produkte mit UL/CSA-zugelassener Leitung

Stecker

45° links



Stecker

45° rechts



1 Bauform

74161

74181

Typ

4-polig, geschirmt

4-polig, geschirmt

Schaltbild

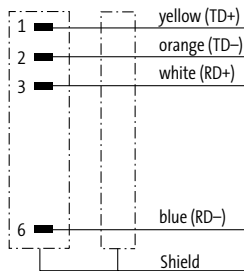

Kontaktbelegung



2 Kabeltyp

Mantelfarbe

Mantelfarbe

1x4x0.34 mm²

grün

schwarz

rot

grün

schwarz

rot

PVC (UL/CSA), C-tracks

800

PUR (UL/CSA), Torsion

793

2x2x0.34 mm²

PUR (UL/CSA)

794

PUR (UL/CSA), robots/C-tracks

796

851

792

796

851

792

PUR (UL/CSA), C-tracks, 600 V

659

3 Leitungslänge

1.5 m

0150

3.0 m

0300

5.0 m

0500

7.5 m

0750

10.0 m

1000

Technische Daten

Betriebsspannung

max. 60 V DC

Schutzart

IP20 in gestecktem und verschraubtem Zustand (EN 60529)

Temperaturbereich

-25...+85 °C, abhängig von angeschlossener Leitung

Artikelnummer

Erklärung zur Zusammenstellung Ihrer Art.-Nr. finden Sie in der Einleitung Seite 3.1.i

7 0 0 0 - - - - -

1 Bauform

2 Kabeltyp

3 Leitungslänge

Hinweis

Weitere Ausführungen auf Anfrage. Abweichende Leitungslängen bis 2 m bestellbar in 0.2 m-Schritten, ab 2 m in 0.5 m-Schritten. Anschlusszubehör und allgemeines Zubehör am Ende des Kapitels 3.6.

STECKVERBINDER FÜR FELDBUSTECHNIK

Industrial Ethernet

– Verbindungsleitungen RJ45 - RJ45

EtherNet/IP EtherCAT



Zulassungen: ^{*}

* nur für Produkte mit UL/CSA-zugelassener Leitung

Stecker
gerade



Stecker
gerade

Stecker
45° unten



Stecker
45° rechts

1 Bauform	74301	74521
------------------	--------------	--------------

Typ	4-polig, geschirmt	4-polig, geschirmt
-----	--------------------	--------------------

Schaltbild		
Kontaktbelegung		

2 Kabeltyp	Mantelfarbe	Mantelfarbe
-------------------	--------------------	--------------------

1×4×0.34 mm ²	grün	schwarz	rot	grün	schwarz	rot
PVC (UL/CSA), C-tracks	800			800		
PUR (UL/CSA), Torsion	793			793		
2×2×0.34 mm ²						
PUR (UL/CSA)	794			794		
PUR (UL/CSA), robots/C-tracks	796	851	792	796	851	792
PUR (UL/CSA), C-tracks, 600 V	659			659		

3 Leitungslänge	
------------------------	--

1.5 m	0150
3.0 m	0300
5.0 m	0500
7.5 m	0750
10.0 m	1000

Technische Daten	
-------------------------	--

Betriebsspannung	max. 60 V DC
Schutzart	IP20 in gestecktem und verschraubtem Zustand (EN 60529)
Temperaturbereich	-25...+85 °C, abhängig von angeschlossener Leitung

Artikelnummer	
----------------------	--

Erklärung zur Zusammenstellung Ihrer Art.-Nr. finden Sie in der Einleitung Seite 3.1.i	7 0 0 0 - - - - -
	1 Bauform 2 Kabeltyp 3 Leitungslänge

Hinweis	
----------------	--

Weitere Ausführungen auf Anfrage. Abweichende Leitungslängen bis 2 m bestellbar in 0.2 m-Schritten, ab 2 m in 0.5 m-Schritten. Anschlusszubehör und allgemeines Zubehör am Ende des Kapitels 3.6.

STECKVERBINDER FÜR FELDBUSTECHNIK

Industrial Ethernet

- Verbindungsleitungen RJ45 - RJ45
- Gigabit Ethernet CAT6A

Stecker
gerade

Stecker
gerade



1 Bauform

74311

Typ **8-polig, geschirmt**

Schaltbild

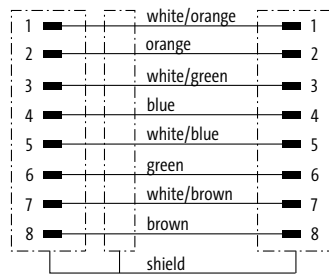

Kontaktbelegung

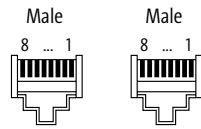

2 Kabeltyp

Mantelfarbe

4x2x0.14 mm²
PUR (UL/CSA)

grün
790

3 Leitungslänge

1.5 m	0150
3.0 m	0300
5.0 m	0500
7.5 m	0750
10.0 m	1000

Technische Daten

Betriebsspannung	max. 60 V DC
Schutzart	IP20 in gestecktem und verschraubtem Zustand (EN 60529)
Temperaturbereich	-25...+85 °C, abhängig von angeschlossener Leitung

Artikelnummer

Erklärung zur Zusammenstellung
Ihrer Art.-Nr. finden Sie in der
Einleitung Seite 3.1.i

7 0 0 0 - 7 4 3 1 1 - _ _ _ _

1 Bauform **2** Kabeltyp **3** Leitungslänge

Hinweis

Weitere Ausführungen auf Anfrage. Abweichende Leitungslängen bis 2 m bestellbar in 0.2 m-Schritten, ab 2 m in 0.5 m-Schritten.
Anschlusszubehör und allgemeines Zubehör am Ende des Kapitels 3.6.

STECKVERBINDER FÜR FELDBUSTECHNIK

Cabinetline

– Verbindungsleitungen RJ45 - RJ45

Stecker
gerade



Stecker
gerade

Stecker
gerade



Stecker
gerade

1 Bauform	74701	74711
Typ	4-polig, geschirmt	8-polig, geschirmt
Schaltbild		
Kontaktbelegung		
2 Kabeltyp	Mantelfarbe	Mantelfarbe
4×2×0.14 mm ² FRNC	grau	grün schwarz rot
2×2×0.14 mm ² FRNC, C-tracks	777	478 380 578
3 Leitungslänge		
1.5 m	0150	
3.0 m	0300	
5.0 m	0500	
7.5 m	0750	
10.0 m	1000	
Technische Daten		
Betriebsspannung	max. 60 V DC	
Schutzart	IP20 in gestecktem und verschraubtem Zustand (EN 60529)	
Temperaturbereich	-25...+85 °C, abhängig von angeschlossener Leitung	
Artikelnummer		
Erklärung zur Zusammenstellung Ihrer Art.-Nr. finden Sie in der Einleitung Seite 3.1.i	7 0 0 0 - - - - -	- - - - -
	1 Bauform	2 Kabeltyp 3 Leitungslänge
Hinweis	Weitere Ausführungen auf Anfrage. Abweichende Leitungslängen bis 2 m bestellbar in 0.2 m-Schritten, ab 2 m in 0.5 m-Schritten. Anschlusszubehör und allgemeines Zubehör am Ende des Kapitels 3.6.	

STECKVERBINDER FÜR FELDBUSTECHNIK

Ethernet CAT5e

– Push Pull RJ45

– AIDA conform



Zulassungen: ^{*}

* nur für Produkte mit UL/CSA-zugelassener Leitung

Stecker
gerade



Stecker
gerade

Stecker
gerade



1 Bauform		74601	74641
Typ	4-polig, geschirmt		4-polig, geschirmt
Schaltbild			
Kontaktbelegung	Male 		Male Male
2 Kabeltyp		Mantelfarbe	Mantelfarbe
2x2x0.34 mm ²	grün		grün
PUR (UL/CSA)	794		794
PUR (UL/CSA), robots/Ctracks	796		796
3 Leitungslänge			
1.5 m	0150		
3.0 m	0300		
5.0 m	0500		
7.5 m	0750		
10.0 m	1000		
Technische Daten			
Betriebsspannung	max. 60 V DC		
Schutzart	IP65 und IP67 in gestecktem und verschraubtem Zustand (EN 60529)		
Temperaturbereich	-25...+85 °C, abhängig von angeschlossener Leitung		
Artikelnummer			
Erklärung zur Zusammenstellung Ihrer Art.-Nr. finden Sie in der Einleitung Seite 3.1.i	7 0 0 0 - - - - -		- - - - -
	1 Bauform	2 Kabeltyp	3 Leitungslänge
Hinweis		Weitere Ausführungen auf Anfrage. Abweichende Leitungslängen auf Anfrage lieferbar. Anschlusszubehör und allgemeines Zubehör am Ende des Kapitels 3.6.	

Push Pull Power

Stecker
gerade



Stecker
gerade



Stecker
gerade

1 Bauform		99621	99641
Typ	5-polig		5-polig
Schaltbild			
Kontaktbelegung			
2 Kabeltyp		Mantelfarbe	Mantelfarbe
Aderquerschnitt 2.5 mm ² PUR (UL/CSA), robots/C-tracks	<div style="background-color: #cccccc; padding: 2px;">grau</div> <div style="background-color: #cccccc; padding: 2px;">962</div>		<div style="background-color: #cccccc; padding: 2px;">grau</div> <div style="background-color: #cccccc; padding: 2px;">962</div>
3 Leitungslänge			
1.5 m	0150		
3.0 m	0300		
5.0 m	0500		
7.5 m	0750		
10.0 m	1000		
Technische Daten			
Betriebsspannung	max. 24 V AC/DC		
Schutzart	IP65 und IP67 in gestecktem und verschraubtem Zustand (EN 60529)		
Temperaturbereich	-40...+85 °C, abhängig von angeschlossener Leitung		
Artikelnummer			
Erklärung zur Zusammenstellung Ihrer Art.-Nr. finden Sie in der Einleitung Seite 3.1.i	<div style="text-align: center; font-weight: bold; font-size: 1.2em;">7 0 0 0</div> <div style="text-align: center; font-size: 1.2em;">- - - - -</div>		
	1	2	3
	Bauform	Kabeltyp	Leitungslänge
Hinweis			
		Weitere Ausführungen auf Anfrage. Abweichende Leitungslängen auf Anfrage lieferbar. Anschlusszubehör und allgemeines Zubehör am Ende des Kapitels 3.6.	

STECKVERBINDER FÜR FELDBUSTECHNIK

Cube67

- mit freiem Leitungsende M12
- Aktorversorgung extern



* nur für Produkte mit UL/CSA-zugelassener Leitung

Buchse gerade



Buchse 90°



1 Bauform

15001

15021

Typ
Schaltbild

2-polig

2-polig

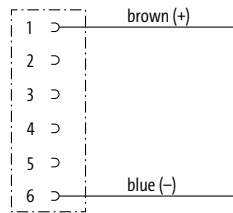

Kontaktbelegung

Female

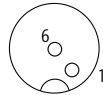

2 Kabeltyp

Mantelfarbe

Mantelfarbe

Adernquerschnitt 0.5 mm²
PUR (UL/CSA), robots/C-tracks

grau
414

grau
414

3 Leitungslänge

1.5 m	0150
3.0 m	0300
5.0 m	0500
7.5 m	0750
10.0 m	1000

Technische Daten

Betriebsspannung	max. 30 V AC/DC
Schutzart	IP67 in gestecktem und verschraubtem Zustand (EN 60529)
Temperaturbereich	-25...+85 °C, abhängig von angeschlossener Leitung

Artikelnummer

Erklärung zur Zusammenstellung
Ihrer Art.-Nr. finden Sie in der
Einleitung Seite 3.1.i

7 0 0 0

7 0 0 5

M12 Lite (Kunststoffrändelschraube) auf Anfrage

1 Bauform

2 Kabeltyp

3 Leitungslänge

Hinweis

Weitere Ausführungen auf Anfrage. Abweichende Leitungslängen bis 2 m bestellbar in 0.2 m-Schritten, ab 2 m in 0.5 m-Schritten.
Anschlusszubehör und allgemeines Zubehör am Ende des Kapitels 3.6.

STECKVERBINDER FÜR FELDBUSTECHNIK

Cube67

– Verbindungsleitungen M12 - M12

– Hybridleitung

Stecker

gerade

Buchse

gerade

Stecker

90°

Buchse

90°

Zulassungen:

* nur für Produkte mit UL/CSA-zugelassener Leitung

1 Bauform	46041	46061
Typ	6-polig, geschirmt	6-polig, geschirmt
Schaltbild	<p>1 brown - C 1 2 white - C 2 3 blue - C 3 4 pink - C 4 5 gray - C 5 6 black - C 6 Shield</p>	
Kontaktbelegung	<p>Male: </p> <p>Female: </p>	
2 Kabeltyp	Mantelfarbe	Mantelfarbe
4x0.5 + 2x0.25 mm ²	grün	grün
PUR (UL/CSA), robots/C-tracks	802	802
Abschlusswiderstand M12 (Stecker)	7000-15041-0000000	
Schaltschrankdurchführung M12	7000-46111-0000000	
T-Stück M12/M12, Buchse/Stecker	7000-46101-0000000	
3 Leitungslänge		
1.5 m	0150	
3.0 m	0300	
5.0 m	0500	
7.5 m	0750	
10.0 m	1000	
Technische Daten		
Betriebsspannung	max. 30 V AC/DC	
Schutzart	IP65 und IP67 in gestecktem und verschraubtem Zustand (EN 60529)	
Temperaturbereich	-25...+85 °C, abhängig von angeschlossener Leitung	
Artikelnummer		
Erklärung zur Zusammenstellung Ihrer Art.-Nr. finden Sie in der Einleitung Seite 3.1.i	7 0 0 0 - - - - -	
	1 Bauform	2 Kabeltyp
		3 Leitungslänge
Hinweis	Weitere Ausführungen auf Anfrage. Abweichende Leitungslängen bis 2 m bestellbar in 0.2 m-Schritten, ab 2 m in 0.5 m-Schritten. Anschlusszubehör und allgemeines Zubehör am Ende des Kapitels 3.6.	

STECKVERBINDER FÜR FELDBUSTECHNIK

AS-Interface

– Verbindungsleitungen M12 - M12

– für MASI68



Zulassungen:

* nur für Produkte mit UL/CSA-zugelassener Leitung

Stecker

gerade

Buchse

gerade



1 Bauform

40005

40021

Typ

2-polig

4-polig

Schaltbild

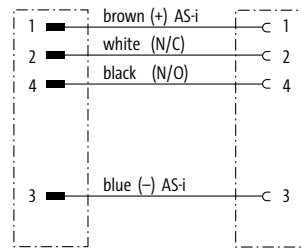
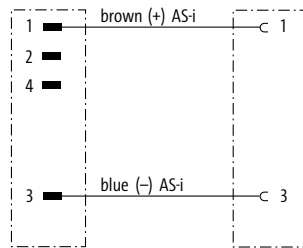

Kontaktbelegung

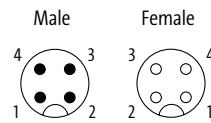
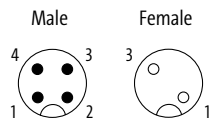

2 Kabeltyp

Mantelfarbe

Mantelfarbe

Adernquerschnitt 1.5 mm²
PUR (UL/CSA), robots/C-tracks

grau
588

grau

Adernquerschnitt 0.75 mm²
PUR (UL/CSA), robots/C-tracks

862

3 Leitungslänge

1.5 m	0150
3.0 m	0300
5.0 m	0500
7.5 m	0750
10.0 m	1000

Technische Daten

Betriebsspannung	max. 250 V AC/DC
Schutzart	IP67/IP68 in gestecktem und verschraubtem Zustand (EN 60529)
Temperaturbereich	-25...+85 °C, abhängig von angeschlossener Leitung

Artikelnummer

Erklärung zur Zusammenstellung
Ihrer Art.-Nr. finden Sie in der
Einleitung Seite 3.1.i

7 0 6 0 - - - - -

1 Bauform

2 Kabeltyp

3 Leitungslänge

Hinweis

Weitere Ausführungen auf Anfrage. Abweichende Leitungslängen bis 2 m bestellbar in 0.2 m-Schritten, ab 2 m in 0.5 m-Schritten.
Anschlusszubehör und allgemeines Zubehör am Ende des Kapitels 3.6.

Anschlusszubehör			Art-Nr.
	T-Stück M12 - M12 Stecker gerade - Buchse/Stecker gerade gerade, B-kodiert, 5-polig, geschirmt	PROFIBUS	7000-44151-0000000
	T-Stück M12 - M12 Buchse gerade - Buchse/Stecker gerade gerade, B-kodiert, 5-polig, geschirmt	PROFIBUS	7000-44161-0000000
	T-Stück M12 - M12 Stecker gerade - Buchsen gerade gerade, A-kodiert, 6-polig, geschirmt	Cube67 Aktorquereinspeisung	7000-46101-0000000
	T-Stück M12 - M12 Buchse gerade - Stecker/Stecker gerade gerade, A-kodiert, 4-polig	MASIG8 Aktorquereinspeisung	7060-42701-0000000
	Stecker M12, selbstanschließbar, Schraubklemmen gerade, B-kodiert, 5-polig, geschirmt	PROFIBUS, Interbus Klemmbereich (Kabel-Ø): 6...8 mm	7000-14001-0000000
	Buchse M12, selbstanschließbar, Schraubklemmen gerade, B-kodiert, 5-polig, geschirmt	PROFIBUS, Interbus Klemmbereich (Kabel-Ø): 6...8 mm	7000-14021-0000000
	Stecker M12, selbstanschließbar, Schraubklemmen 90°, B-kodiert, 5-polig, geschirmt	PROFIBUS, Interbus Klemmbereich (Kabel-Ø): 6...8 mm	7000-14011-0000000
	90°, D-kodiert, 4-polig, geschirmt	Ethernet CAT5 Klemmbereich (Kabel-Ø): 6...8 mm	7000-14581-0000000
	Buchse M12, selbstanschließbar, Schraubklemmen 90°, B-kodiert, 5-polig, geschirmt	PROFIBUS, Interbus Klemmbereich (Kabel-Ø): 6...8 mm	7000-14031-0000000
	Stecker M12, selbstanschließbar, Schneidklemmen gerade, B-kodiert, 3-polig, geschirmt	PROFIBUS Klemmbereich (Kabel-Ø): 7...8.8 mm	7000-14201-0000000
	gerade, D-kodiert, 4-polig, geschirmt	Ethernet CAT5 Klemmbereich (Kabel-Ø): 4.5...8.8 mm	7000-14521-0000000
	Buchse M12, selbstanschließbar, Schneidklemmen gerade, B-kodiert, 3-polig, geschirmt	PROFIBUS Klemmbereich (Kabel-Ø): 7...8.8 mm	7000-14221-0000000
	gerade, D-kodiert, 4-polig, geschirmt	Ethernet CAT5 Klemmbereich (Kabel-Ø): 4.5...8.8 mm	7000-14621-0000000

STECKVERBINDER FÜR FELDBUSTECHNIK

Anschlusszubehör			Art-Nr.
	Stecker M12, selbstanschließbar, Schraubklemmen gerade, A-kodiert, 5-polig	DeviceNet, CANopen Klemmbereich (Kabel-Ø): 6...8 mm	7000-12761-0000000
	Buchse M12, selbstanschließbar, Schraubklemmen gerade, A-kodiert, 5-polig	DeviceNet, CANopen Klemmbereich (Kabel-Ø): 6...8 mm	7000-12961-0000000
	Stecker M12, selbstanschließbar, Schraubklemmen 90°, A-kodiert, 5-polig	DeviceNet, CANopen Klemmbereich (Kabel-Ø): 6...8 mm	7000-12881-0000000
	Buchse M12, selbstanschließbar, Schraubklemmen 90°, A-kodiert, 5-polig	DeviceNet, CANopen Klemmbereich (Kabel-Ø): 6...8 mm	7000-13041-0000000
	Stecker RJ45, selbstanschließbar, Schneidklemmen gerade, IP20, 4-polig, geschirmt	Ethernet CAT5 Klemmbereich (Kabel-Ø): 4.5...9 mm	7000-74001-0000000
	gerade, IP20, 8-polig, geschirmt	Ethernet CAT6A Klemmbereich (Kabel-Ø): 4.5...9 mm	7000-74011-0000000
	gerade, IP20, 8-polig, geschirmt	PROFINET Ethernet CAT5 Klemmbereich (Kabel-Ø): 5...9 mm	7000-74071-0000000
	gerade, IP20, 8-polig, geschirmt	Ethernet CAT5 Klemmbereich (Kabel-Ø): 5...9 mm	7000-74075-0000000
	Stecker RJ45, selbstanschließbar, Schneidklemmen 45°, IP20, 4-polig, geschirmt	Ethernet CAT5e Klemmbereich (Kabel-Ø): 4.5...8 mm	7000-74021-0000000
	45°, IP20, 8-polig, geschirmt	Ethernet CAT6A Klemmbereich (Kabel-Ø): 4.5...8 mm	7000-74031-0000000
	Stecker RJ45, selbstanschließbar, Schneidklemmen 90°, IP20, 8-polig, geschirmt oben	Ethernet CAT5 PROFINET Klemmbereich (Kabel-Ø): 5...9 mm	7000-74081-0000000
	90°, IP20, 8-polig, geschirmt oben	Ethernet CAT5 Klemmbereich (Kabel-Ø): 5...9 mm	7000-74085-0000000
	90°, IP20, 8-polig, geschirmt unten	Ethernet CAT5 PROFINET Klemmbereich (Kabel-Ø): 5...9 mm	7000-74091-0000000
	90°, IP20, 8-polig, geschirmt unten	Ethernet CAT5 Klemmbereich (Kabel-Ø): 5...9 mm	7000-74095-0000000

Anschlusszubehör			Art-Nr.
	Adapter M12/RJ45 (Buchse/Buchse) gerade, D-kodiert, 4-polig, geschirmt	Ethernet CAT5	7000-44671-0000000
	Adapter M12/RJ45 (Buchse/Buchse) 90°, D-kodiert, 4-polig, geschirmt	Ethernet CAT5	7000-44681-0000000
	Adapter M12/RJ45 (Buchse/Buchse) gerade, X-kodiert, 8-polig, geschirmt	Ethernet CAT6A	7000-51531-0000000
	Adapter M12/RJ45 (Buchse/Buchse) 90°, X-kodiert, 8-polig, geschirmt	Ethernet CAT6A	7000-51541-0000000
	Abschlusswiderstand M12 (Stecker) gerade, A-kodiert, 5-polig gerade, B-kodiert, 4-polig gerade, A-kodiert, 6-polig	DeviceNet, CANopen PROFIBUS Cube67	7000-13461-0000000 7000-14041-0000000 7000-15041-0000000
	Abschlusswiderstand 7/8" (Stecker) gerade, schraubbar, 5-polig	DeviceNet, CANopen	7000-78301-0000000
	Stecker M12, selbstanschließbar, Schneidklemmen gerade, X-kodiert, 8-polig, geschirmt	Ethernet CAT6A Klemmbereich (Kabel-Ø): 5.5...9 mm	7000-21101-0000000
	M12 Flanschbuchse gerade gerade, X-kodiert, 8-polig, geschirmt Vorderwandmontage gerade, X-kodiert, 8-polig, geschirmt Hinterwandmontage	Ethernet CAT6A Ethernet CAT6A	7000-21151-0000000 7000-21161-0000000
	M12 Flanschbuchse gerade gerade, Y-kodiert, 8-polig, geschirmt Vorderwandmontage	Ethernet CAT5	7000-15701-0000000

STECKVERBINDER FÜR FELDBUSTECHNIK

Anschlusszubehör			Art-Nr.
	M12 Flanschbuchse 90° 90°, Y-kodiert, 8-polig, geschirmt Vorderwandmontage	Ethernet CAT5	7000-15711-000000
	Schaltschrankdurchführung M12 gerade, A-kodiert, 5-polig, geschirmt gerade, B-kodiert, 5-polig, geschirmt gerade, A-kodiert, 6-polig, geschirmt	DeviceNet, CANopen PROFIBUS, Interbus Cube67	7000-42111-000000 7000-44111-000000 7000-46111-000000
	Schaltschrankdurchführung M12 gerade, D-kodiert, 4-polig, geschirmt (Buchse/Buchse)	Ethernet CAT5	7000-44611-000000
	Flanschstecker M12 mit angeschlossener Litze 0.2 m gerade, B-kodiert, 5-polig gerade, A-kodiert, 5-polig	PROFIBUS, Interbus DeviceNet, CANopen	7000-14121-9750020 7000-13521-9720020
	Flanschbuchse M12 mit angeschlossener Litze 0.2 m gerade, B-kodiert, 5-polig gerade, A-kodiert, 5-polig	PROFIBUS, Interbus DeviceNet, CANopen	7000-14161-9750020 7000-13561-9720020
	Flanschbuchse M12, CAT 5, mit angeschlossener Litze 0.2 m gerade, D-kodiert, 4-polig, geschirmt	Ethernet CAT5	7000-14501-9760020
	Push Pull Powerstecker, Federkraftklemmen gerade, IP65/67, 5-polig	Klemmbereich (Kabel-Ø): 9...13 mm	7000-99601-000000
	Push Pull RJ45 Datenstecker, Schneidklemmen gerade, IP65/67, 8-polig	Ethernet CAT5 Klemmbereich (Kabel-Ø): 5.5...10 mm	7000-99591-000000
	Push Pull RJ45 Datenstecker, Schneidklemmen gerade, IP65/67, 4-polig	PROFINET IO Klemmbereich (Kabel-Ø): 4...11 mm	7000-74041-000000

Anschlusszubehör			Art-Nr.
	Push Pull RJ45 Datenstecker, Schneidklemmen 45°, IP65/67, 4-polig	PROFINET IO Klemmbereich (Kabel-Ø): 6.5...9.5 mm	7000-74061-0000000
	Push Pull SCRJ POF Stecker, selbstanschließbar gerade, IP65/67, für POF 1 mm	PROFINET IO Klemmbereich (Kabel-Ø): 6.5...9.5 mm	7000-99701-0000000
	Push Pull SCRJ POF Stecker, selbstanschließbar gerade, IP65/67, für POF 1 mm Anschlussart Crimp	PROFINET IO Klemmbereich (Kabel-Ø): 6.5...9.5 mm	7000-99691-0000000
	Push Pull SCRJ POF Stecker, selbstanschließbar gerade Anschlussart Crimp		7000-99695-0000000
	Schutzdeckel Push Pull Power		7000-99661-0000000
	Schutzdeckel Push Pull RJ45		7000-99671-0000000
	Kabeltrommel (100 m) 1 × 2 × 0.64 mm ² , violett schleppkettentauglich	PROFIBUS	7000-C0201-8400000
	Kabeltrommel (100 m) 2×0.25 + 2×0.34 mm ² , violett schleppkettentauglich	DeviceNet, CANopen	7000-C0201-8030000

STECKVERBINDER FÜR FELDBUSTECHNIK

Anschlusszubehör			Art-Nr.
	Kabeltrommel (100 m) 2 × 2 × 0.34 mm ² , grün schleppkettentauglich	Ethernet CAT5, PROFINET IO, EtherCAT	7000-C0201-7960000
	Kabeltrommel (100 m) 2 × 2 × 0.34 mm ² , violett schleppkettentauglich	Ethernet CAT5, PROFINET IO, EtherCAT	7000-C0201-7980000
	Kabeltrommel (100 m) 2 × 1.5 mm ² , grau schleppkettentauglich	AS-Interface, MASI68	7000-C0201-5880000
	Kabeltrommel (100 m) 4 × 0.75 mm ² , grau schleppkettentauglich	AS-Interface, MASI68	7000-C0201-8620000
	Busanschlussstecker 90° SUB-D9 (Buchse), Schraubklemmen SUB-D9 (Stift), Schraubklemmen	CANopen PROFIBUS	55760 55762
	Busanschlussstecker 180° SUB-D9 (Stift), Schneidklemmen, starre Leitung	PROFIBUS	55584
	Busanschlussstecker 90° SUB-D9 (Stift), Schneidklemmen, starre Leitung	PROFIBUS	55585

Steckverbinder für Feldbustechnik

Anschlusszubehör			Art-Nr.
	Busanschlusstecker 90° SUB-D9 (Stift), Schneidklemmen, starre Leitung, Programmiergerät-Anschluss	PROFIBUS	55586
	Busanschlusstecker 90° SUB-D9 (Stift); M12 × 1, B-kodiert	PROFIBUS	7000-99441-0000000
	Busanschlusstecker 35° SUB-D9 (Stift); M12 × 1, B-kodiert	PROFIBUS	7000-99401-0000000
	Busanschlusstecker 90° SUB-D9 (Stift); M12 × 1, B-kodiert	PROFIBUS	7000-99411-0000000
	Busanschlusstecker 180° SUB-D9 (Stift); M12 × 1, B-kodiert	PROFIBUS	7000-99421-0000000
	Busanschlusstecker 90° SUB-D9 (Stift); M12 × 1, B-kodiert Zink-Druckguss	PROFIBUS	7000-99431-0000000
Bezeichnungszubehör			Art-Nr.
	Aufziehbare Kabeltülle für ACS Kennzeichnungsplättchen (4 × 18 mm)	Kabeldurchmesser (4...6.5 mm)	7000-99004-0000000

STECKVERBINDER FÜR FELDBUSTECHNIK

Bezeichnungszubehör			Art-Nr.
	Rastbare Kabeltülle		
	für ACS Kennzeichnungsplättchen (4 × 18 mm)	Kabeldurchmesser (4.2...5.6 mm)	7000-99005-0000000
	für ACS Kennzeichnungsplättchen (4 × 18 mm)	Kabeldurchmesser (5...7 mm)	7000-99006-0000000
	ACS Kennzeichnungsplättchen selbst beschriftbar (4 × 18 mm)		7000-99002-0000000
Montagezubehör			Art-Nr.
	Montageschlüsselset M8 (0.4 Nm, SW9)	M8 Steckverbinder	7000-99101-0000000
	Montageschlüsselset M12 (0.6 Nm, SW13)	M12 Steckverbinder umspritzt (Standard)	7000-99102-0000000
Verschraubungszubehör			Art-Nr.
	Schlauchadapter rastbar für Wellschlauch (13 mm)	Kabeldurchmesser (4...7 mm)	7000-99081-0000000



STECKVERBINDER FÜR FOOD & BEVERAGE

- Verwendung von Edelstahl
- Reinigungsmittelbeständig
- Hohe Schutzart

HOHE HYGIENEANFORDERUNGEN ERFÜLLEN

In der Lebensmittelindustrie geht es sauber zu, absolute Hygiene ist gefragt. Produkte und Komponenten müssen dazu beitragen, höchste Schutzarten und Beständigkeiten zu gewährleisten. Murrelektronik bietet dazu ein umfangreiches Steckverbinderprogramm für diesen Bereich, das diese spezifischen Anforderungen erfüllt. Alle Metallteile sind in Edelstahl ausgeführt, die eingesetzten Leitungen besitzen einen PVC oder TPE-S Mantel.

Murrelektronik befindet sich auf Augenhöhe mit der Branche und erfüllt so alle wichtigen Anforderungen, die das Arbeiten im Lebensmittelbereich mit sich bringt. Darüber hinaus bietet Murrelektronik noch mehr:

- durchgängige Systemlösungen
- umfangreiche Diagnosemöglichkeiten
- vibrationsfeste Produkte
- ausgefeilte Logistik für schnelle Lieferungen
- Spezialisten mit Branchen-Know-How

ECOLAB[®]



STAINLESS STEEL

Mit freiem Leitungsende

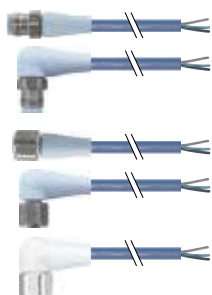

Stecker M12 F&B Pro

- gerade
- gewinkelt

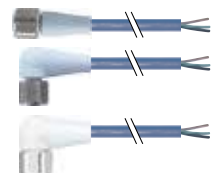

Buchse M12 F&B Pro

- gerade
- gewinkelt
- gewinkelt mit LED

Seite 3.7.1

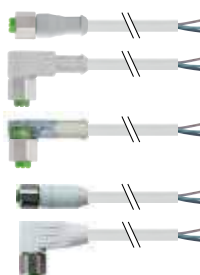

Buchse M12 F&B

- gerade
- gewinkelt
- gewinkelt mit LED
- gerade geschirmt
- gewinkelt geschirmt

Seite 3.7.10

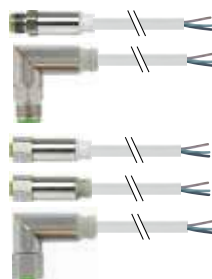

Stecker M12 Steel

- gerade
- gewinkelt



Buchse M12 Steel

- gerade
- gerade mit LED
- gewinkelt

Seite 3.7.15

Verbindungsleitungen



Stecker M12 F&B Pro

- gerade
- gewinkelt

Buchse M12 F&B Pro

- gerade
- gewinkelt

Seite 3.7.19



Stecker M12 F&B

- gerade

Buchse M12 F&B

- gerade
- gewinkelt
- gewinkelt mit LED

Seite 3.7.14



Stecker M12 Steel

- gerade
- gewinkelt

Buchse M12 Steel

- gerade
- gerade mit LED
- gewinkelt

Seite 3.7.16

STECKVERBINDER FÜR FOOD & BEVERAGE

M12 F&B Pro

- mit freiem Leitungsende M12
- hochbeständige PP-Materialien
- Schraube, Edelstahl 1.4404 (V4A)

Zulassungen: **ECOLAB**

Stecker

gerade



Stecker

90°



1 Bauform	12001	12081
Typ	3-polig	3-polig
Schaltbild		
Kontaktbelegung	<p>Male</p>	
2 Kabeltyp	Mantelfarbe	Mantelfarbe
Aderquerschnitt 0.34 mm ² TPE-S (UL) robots/C-tracks	pastellblau 315	pastellblau 315
3 Leitungslänge		
1.5 m	0150	
3.0 m	0300	
5.0 m	0500	
7.5 m	0750	
10.0 m	1000	
Technische Daten		
Betriebsspannung	max. 250 V AC/DC	
Schutzart	IP65/IP68/IP69K in gestecktem und verschraubtem Zustand (EN 60529)	
Temperaturbereich	-40...+105 °C, abhängig von angeschlossener Leitung	
Artikelnummer		
Erklärung zur Zusammenstellung Ihrer Art.-Nr. finden Sie in der Einleitung Seite 3.1.i	<p>7 0 2 4 - - - - - - - - - -</p>	
	1 Bauform	2 Kabeltyp 3 Leitungslänge
Hinweis	Weitere Ausführungen auf Anfrage. Abweichende Leitungslängen auf Anfrage lieferbar.	

STECKVERBINDER FÜR FOOD & BEVERAGE

M12 F&B Pro

- mit freiem Leitungsende M12
- hochbeständige PP-Materialien
- Schraube, Edelstahl 1.4404 (V4A)

Zulassungen: **ECOLAB**

Stecker
gerade



Stecker
90°



1	Bauform	12021		12101	
	Typ	4-polig		4-polig	
	Schaltbild				
	Kontaktbelegung	Male 			
2	Kabeltyp	Mantelfarbe		Mantelfarbe	
	Adernquerschnitt 0.34 mm ² TPE-S (UL) robots/C-tracks	pastellblau 321		pastellblau 321	
3	Leitungslänge				
	1.5 m	0150			
	3.0 m	0300			
	5.0 m	0500			
	7.5 m	0750			
	10.0 m	1000			
Technische Daten					
Betriebsspannung		max. 250 V AC/DC			
Schutzart		IP65/IP68/IP69K in gestecktem und verschraubtem Zustand (EN 60529)			
Temperaturbereich		-40...+105 °C, abhängig von angeschlossener Leitung			
Artikelnummer					
Erklärung zur Zusammenstellung Ihrer Art.-Nr. finden Sie in der Einleitung Seite 3.1.i		7 0 2 4 - - - - -			
		1 Bauform		2 Kabeltyp	
		3 Leitungslänge			
Hinweis					
Weitere Ausführungen auf Anfrage. Abweichende Leitungslängen auf Anfrage lieferbar.					

Steckverbinder für Food & Beverage

STECKVERBINDER FÜR FOOD & BEVERAGE

M12 F&B Pro

- mit freiem Leitungsende M12
- hochbeständige PP-Materialien
- Schraube, Edelstahl 1.4404 (V4A)

Zulassungen: **ECOLAB**

Stecker
gerade



Stecker
90°



1 Bauform	12041	12121
Typ	5-polig	5-polig
Schaltbild	<p>1 brown (+) 2 white (N/C) 4 black (N/O) 3 blue (-) 5 green/yellow (PE)</p>	
Kontaktbelegung	<p>Male</p>	
2 Kabeltyp	Mantelfarbe	Mantelfarbe
Aderquerschnitt 0.34 mm ² TPE-S (UL) robots/C-tracks	pastellblau 339	pastellblau 339
3 Leitungslänge		
1.5 m	0150	
3.0 m	0300	
5.0 m	0500	
7.5 m	0750	
10.0 m	1000	
Technische Daten		
Betriebsspannung	max. 125 V AC/DC	
Schutzart	IP65/IP68/IP69K in gestecktem und verschraubtem Zustand (EN 60529)	
Temperaturbereich	-40...+105 °C, abhängig von angeschlossener Leitung	
Artikelnummer		
Erklärung zur Zusammenstellung Ihrer Art.-Nr. finden Sie in der Einleitung Seite 3.1.i	<p>7 0 2 4 - - - - -</p>	
	1 Bauform	2 Kabeltyp 3 Leitungslänge
Hinweis	Weitere Ausführungen auf Anfrage. Abweichende Leitungslängen auf Anfrage lieferbar.	

STECKVERBINDER FÜR FOOD & BEVERAGE

M12 F&B Pro

- mit freiem Leitungsende M12
- hochbeständige PP-Materialien
- Schraube, Edelstahl 1.4404 (V4A)

Zulassungen: **ECOLAB**

Buchse
gerade



Buchse
90°



1 Bauform		12181	12321
Typ		3-polig	3-polig
Schaltbild			
Kontaktbelegung	Female 		
2 Kabeltyp		Mantelfarbe	Mantelfarbe
Adernquerschnitt 0.34 mm ²		pastellblau	pastellblau
TPE-S (UL) robots/C-tracks		315	315
3 Leitungslänge			
1.5 m		0150	
3.0 m		0300	
5.0 m		0500	
7.5 m		0750	
10.0 m		1000	
Technische Daten			
Betriebsspannung		max. 250 V AC/DC	
Schutzart		IP65/IP68/IP69K in gestecktem und verschraubtem Zustand (EN 60529)	
Temperaturbereich		-40...+105 °C, abhängig von angeschlossener Leitung	
Artikelnummer			
Erklärung zur Zusammenstellung Ihrer Art.-Nr. finden Sie in der Einleitung Seite 3.1.i		<u>7 0 2 4</u> - - - - -	- - - - -
		1 Bauform	2 Kabeltyp 3 Leitungslänge
Hinweis			
		Weitere Ausführungen auf Anfrage. Abweichende Leitungslängen auf Anfrage lieferbar.	

Steckverbinder für Food & Beverage

STECKVERBINDER FÜR FOOD & BEVERAGE

M12 F&B Pro

- mit freiem Leitungsende M12
- hochbeständige PP-Materialien
- Schraube, Edelstahl 1.4404 (V4A)

Zulassungen: **ECOLAB**

Buchse

gerade



Buchse

90°



1 Bauform		12221	12341
Typ		4-polig	4-polig
Schaltbild			
Kontaktbelegung	Female 		
2 Kabeltyp		Mantelfarbe	Mantelfarbe
Aderquerschnitt 0.34 mm ² TPE-S (UL) robots/C-tracks		pastellblau 321	pastellblau 321
3 Leitungslänge			
1.5 m		0150	
3.0 m		0300	
5.0 m		0500	
7.5 m		0750	
10.0 m		1000	
Technische Daten			
Betriebsspannung		max. 250 V AC/DC	
Schutzart		IP65/IP68/IP69K in gestecktem und verschraubtem Zustand (EN 60529)	
Temperaturbereich		-40...+105 °C, abhängig von angeschlossener Leitung	
Artikelnummer			
Erklärung zur Zusammenstellung Ihrer Art.-Nr. finden Sie in der Einleitung Seite 3.1.i		7 0 2 4 - - - - -	- - - - -
		1 Bauform	2 Kabeltyp 3 Leitungslänge
Hinweis			
		Weitere Ausführungen auf Anfrage. Abweichende Leitungslängen auf Anfrage lieferbar.	

STECKVERBINDER FÜR FOOD & BEVERAGE

M12 F&B Pro

- mit freiem Leitungsende M12
- hochbeständige PP-Materialien
- Schraube, Edelstahl 1.4404 (V4A)

Zulassungen: **ECOLAB**

Buchse
gerade



Buchse
90°



1 Bauform

12241

12361

Typ
Schaltbild

5-polig

5-polig

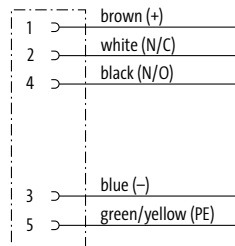

Kontaktbelegung

Female



2 Kabeltyp

Mantelfarbe

Mantelfarbe

Adernquerschnitt 0.34 mm²
TPE-S (UL) robots/C-tracks

pastellblau
339

pastellblau
339

3 Leitungslänge

1.5 m	0150
3.0 m	0300
5.0 m	0500
7.5 m	0750
10.0 m	1000

Technische Daten

Betriebsspannung	max. 125 V AC/DC
Schutzart	IP65/IP68/IP69K in gestecktem und verschraubtem Zustand (EN 60529)
Temperaturbereich	-40...+105 °C, abhängig von angeschlossener Leitung

Artikelnummer

Erklärung zur Zusammenstellung
Ihrer Art.-Nr. finden Sie in der
Einleitung Seite 3.1.i

7 0 2 4 - - - - -

1 Bauform

2 Kabeltyp

3 Leitungslänge

Hinweis

Weitere Ausführungen auf Anfrage. Abweichende Leitungslängen auf Anfrage lieferbar.

STECKVERBINDER FÜR FOOD & BEVERAGE

M12 F&B Pro

- mit freiem Leitungsende M12
- hochbeständige PP-Materialien
- Schraube, Edelstahl 1.4404 (V4A)

Zulassungen: **ECOLAB**

Buchse
90°, mit LED

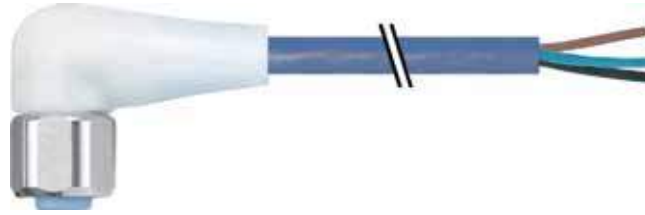

1 Bauform		12441	
Typ	5-polig mit 3 × LED (PNP) (NPN) auf Anfrage		
Schaltbild			
Kontaktbelegung	Female 		
2 Kabeltyp		Mantelfarbe	
Aderquerschnitt 0.34 mm ² TPE-S (UL) robots/C-tracks	pastellblau 339		
3 Leitungslänge			
1.5 m	0150		
3.0 m	0300		
5.0 m	0500		
7.5 m	0750		
10.0 m	1000		
Technische Daten			
Betriebsspannung	24 V DC ±25%		
Schutzart	IP65/IP68/IP69K in gestecktem und verschraubtem Zustand (EN 60529)		
Temperaturbereich	-40...+85 °C, abhängig von angeschlossener Leitung		
Artikelnummer			
Erklärung zur Zusammenstellung Ihrer Art.-Nr. finden Sie in der Einleitung Seite 3.1.i	7 0 2 4 – 1 2 4 4 1 – _____		
	1	2	3
	Bauform	Kabeltyp	Leitungslänge
Hinweis	Weitere Ausführungen auf Anfrage. Abweichende Leitungslängen auf Anfrage lieferbar.		

STECKVERBINDER FÜR FOOD & BEVERAGE

M12 F&B Pro

- Verbindungsleitungen M12 - M12
- hochbeständige PP-Materialien
- Schraube, Edelstahl 1.4404 (V4A)

Zulassungen: **ECOLAB**

Stecker
gerade

Buchse
gerade



1 Bauform		40001	40021
Typ		3-polig	4-polig
Schaltbild			
Kontaktbelegung		<p>Male Female</p>	<p>Male Female</p>
2 Kabeltyp		Mantelfarbe	Mantelfarbe
Adernquerschnitt 0.34 mm ² TPE-S (UL) robots/C-tracks		pastellblau 315	pastellblau 321
3 Leitungslänge			
0.3 m		0030	
0.6 m		0060	
1.0 m		0100	
1.5 m		0150	
2.0 m		0200	
Technische Daten			
Betriebsspannung		max. 250 V AC/DC	
Schutzart		IP65/IP68/IP69K in gestecktem und verschraubtem Zustand (EN 60529)	
Temperaturbereich		-40...+105 °C, abhängig von angeschlossener Leitung	
Artikelnummer			
Erklärung zur Zusammenstellung Ihrer Art.-Nr. finden Sie in der Einleitung Seite 3.1.i		<u>7</u> <u>0</u> <u>2</u> <u>4</u> - - - - -	- - - - -
		1 Bauform	2 Kabeltyp
			3 Leitungslänge
Hinweis		Weitere Ausführungen auf Anfrage. Abweichende Leitungslängen auf Anfrage lieferbar.	

Steckverbinder für Food & Beverage

STECKVERBINDER FÜR FOOD & BEVERAGE

M12 F&B Pro

- Verbindungsleitungen M12 - M12
- hochbeständige PP-Materialien
- Schraube, Edelstahl 1.4404 (V4A)

Zulassungen: **ECOLAB**

Stecker
gerade

Buchse
gerade

Stecker
90°

Buchse
90°



1 Bauform	40041	40281
Typ	5-polig	5-polig
Schaltbild		
Kontaktbelegung	<p>Male Female</p>	
2 Kabeltyp	Mantelfarbe	Mantelfarbe
Aderquerschnitt 0.34 mm ² TPE-S (UL) robots/C/tracks	pastellblau 339	pastellblau 339
3 Leitungslänge		
0.3 m	0030	
0.6 m	0060	
1.0 m	0100	
1.5 m	0150	
2.0 m	0200	
Technische Daten		
Betriebsspannung	max. 125 V AC/DC	
Schutzart	IP65/IP68/IP69K in gestecktem und verschraubtem Zustand (EN 60529)	
Temperaturbereich	-40...+105 °C, abhängig von angeschlossener Leitung	
Artikelnummer		
Erklärung zur Zusammenstellung Ihrer Art.-Nr. finden Sie in der Einleitung Seite 3.1.i	<p>7 0 2 4 - - - - -</p>	
	1 Bauform	2 Kabeltyp
		3 Leitungslänge
Hinweis	Weitere Ausführungen auf Anfrage. Abweichende Leitungslängen auf Anfrage lieferbar.	

STECKVERBINDER FÜR FOOD & BEVERAGE

mit freiem Leitungsende M12

– Edelstahl 1.4404 (V4A)

– Profildichtung

Zulassungen:   
 * nur für Produkte mit UL/CSA-zugelassener Leitung

Buchse
gerade



Buchse
90°



1 Bauform

12221

12341

Typ
Schaltbild

4-polig

4-polig

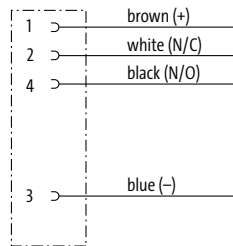

Kontaktbelegung

Female



2 Kabeltyp

Mantelfarbe

Mantelfarbe

Adernquerschnitt 0.34 mm²
PVC (UL/CSA)

grau
214

grau
214

3 Leitungslänge

1.5 m	0150
3.0 m	0300
5.0 m	0500
7.5 m	0750
10.0 m	1000

Technische Daten

Betriebsspannung	max. 250 V AC/DC
Schutzart	IP65, IP68 in gestecktem und verschraubtem Zustand (EN 60529)
Temperaturbereich	-25...+85 °C, abhängig von angeschlossener Leitung

Artikelnummer

Erklärung zur Zusammenstellung
Ihrer Art.-Nr. finden Sie in der
Einleitung Seite 3.1.i

7 0 1 4 - - - - -

1 Bauform

2 Kabeltyp

3 Leitungslänge

Hinweis

Weitere Ausführungen auf Anfrage. Abweichende Leitungslängen auf Anfrage lieferbar.

STECKVERBINDER FÜR FOOD & BEVERAGE

mit freiem Leitungsende M12

– Edelstahl 1.4404 (V4A)

– Profildichtung

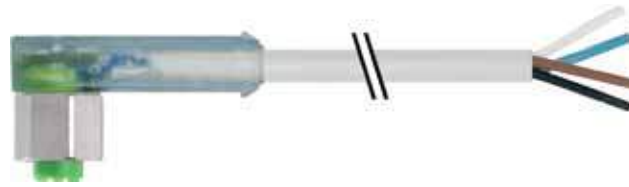

Buchse

90°, mit LED

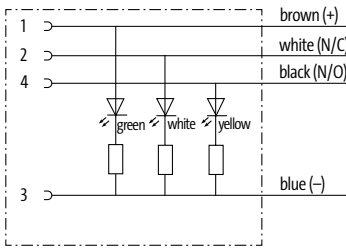

Zulassungen: **ECOLAB**  

* nur für Produkte mit UL/CSA-zugelassener Leitung

1 Bauform		12421	
Typ	4-polig mit 3 × LED (PNP) (NPN) auf Anfrage		
Schaltbild			
Kontaktbelegung	Female 		
2 Kabeltyp		Mantelfarbe	
Aderquerschnitt 0.34 mm ² PVC (UL/CSA)	grau 214		
3 Leitungslänge			
1.5 m	0150		
3.0 m	0300		
5.0 m	0500		
7.5 m	0750		
10.0 m	1000		
Technische Daten			
Betriebsspannung	24 V DC ±25%		
Schutzart	IP65, IP68 in gestecktem und verschraubtem Zustand (EN 60529)		
Temperaturbereich	-25...+85 °C, abhängig von angeschlossener Leitung		
Artikelnummer			
Erklärung zur Zusammenstellung Ihrer Art.-Nr. finden Sie in der Einleitung Seite 3.1.i	7 0 1 4 - 1 2 4 2 1 - - - - -		
	1 Bauform	2 Kabeltyp	3 Leitungslänge
Hinweis			
Weitere Ausführungen auf Anfrage. Abweichende Leitungslängen auf Anfrage lieferbar.			

Steckverbinder für Food & Beverage

STECKVERBINDER FÜR FOOD & BEVERAGE

mit freiem Leitungsende M12

– Edelstahl 1.4404 (V4A)

– Profildichtung

Zulassungen:     
* nur für Produkte mit UL/CSA-zugelassener Leitung

Buchse
gerade



Buchse
90°

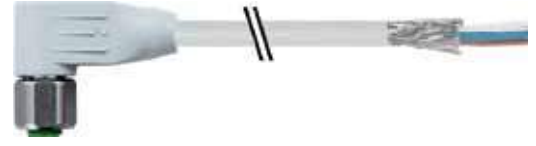

1 Bauform

13221

13281

Typ
Schaltbild

5-polig, geschirmt

5-polig, geschirmt

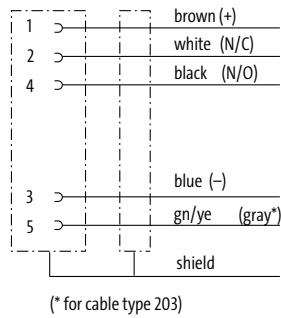

Kontaktbelegung

Female



2 Kabeltyp

Mantelfarbe

Mantelfarbe

Adernquerschnitt 0.34 mm²
PVC (UL/CSA)

grau	schwarz
202 (203)	602 (603)

grau	schwarz
202 (203)	602 (603)

3 Leitungslänge

1.5 m	0150
3.0 m	0300
5.0 m	0500
7.5 m	0750
10.0 m	1000

Technische Daten

Betriebsspannung	max. 60 V AC/DC
Schutzart	IP65, IP68 in gestecktem und verschraubtem Zustand (EN 60529)
Temperaturbereich	-25...+85 °C, abhängig von angeschlossener Leitung

Artikelnummer

Erklärung zur Zusammenstellung
Ihrer Art.-Nr. finden Sie in der
Einleitung Seite 3.1.i

7 0 1 4 - - - - -

1 Bauform

2 Kabeltyp

3 Leitungslänge

Hinweis

Weitere Ausführungen auf Anfrage. Abweichende Leitungslängen auf Anfrage lieferbar.

STECKVERBINDER FÜR FOOD & BEVERAGE

stay connected

Verbindungsleitungen M12 - M12

– Edelstahl 1.4404 (V4A)

– Profildichtung

Stecker
gerade

Buchse
gerade

Stecker
gerade

Buchse
90°



Zulassungen:

* nur für Produkte mit UL/CSA-zugelassener Leitung

1 Bauform	4 0 0 2 1	4 0 1 2 1
Typ	4-polig	4-polig
Schaltbild		
Kontaktbelegung		
2 Kabeltyp	Mantelfarbe	Mantelfarbe
Aderquerschnitt 0.34 mm ² PVC (UL/CSA)	grau 214	grau 214
3 Leitungslänge		
0.3 m	0030	
0.6 m	0060	
1.0 m	0100	
1.5 m	0150	
2.0 m	0200	
Technische Daten		
Betriebsspannung	max. 250 V AC/DC	
Schutzart	IP65, IP68 in gestecktem und verschraubtem Zustand (EN 60529)	
Temperaturbereich	-25...+85 °C, abhängig von angeschlossener Leitung	
Artikelnummer		
Erklärung zur Zusammenstellung Ihrer Art.-Nr. finden Sie in der Einleitung Seite 3.1.i	7 0 1 4 - - - - -	
	1 Bauform	2 Kabeltyp
		3 Leitungslänge
Hinweis	Weitere Ausführungen auf Anfrage. Abweichende Leitungslängen auf Anfrage lieferbar.	

STECKVERBINDER FÜR FOOD & BEVERAGE

Verbindungsleitungen M12 - M12

– Edelstahl 1.4404 (V4A)

– Profildichtung

Zulassungen:   

* nur für Produkte mit UL/CSA-zugelassener Leitung

Stecker

gerade

Buchse

90°, mit LED



1 Bauform

40341

Typ

4-polig mit 3 × LED (PNP)

(NPN) auf Anfrage

Schaltbild

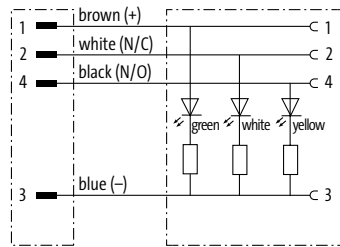

Kontaktbelegung

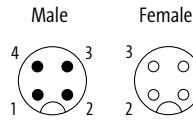

2 Kabeltyp

Mantelfarbe

Adernquerschnitt 0.34 mm²

grau

PVC (UL/CSA)

214

3 Leitungslänge

0.3 m

0030

0.6 m

0060

1.0 m

0100

1.5 m

0150

2.0 m

0200

Technische Daten

Betriebsspannung

24 V DC ±25%

Schutzart

IP65, IP68 in gestecktem und verschraubtem Zustand (EN 60529)

Temperaturbereich

-25...+85 °C, abhängig von angeschlossener Leitung

Artikelnummer

Erklärung zur Zusammenstellung Ihrer Art.-Nr. finden Sie in der Einleitung Seite 3.1.i

7 0 1 4

- 4 0 3 4 1 -

- - - -

- - - -

1 Bauform

2 Kabeltyp

3 Leitungslänge

Hinweis

Weitere Ausführungen auf Anfrage. Abweichende Leitungslängen auf Anfrage lieferbar.

STECKVERBINDER FÜR FOOD & BEVERAGE

Mit freiem Leitungsende

- M12-Steel
- Edelstahl 1.4404 (V4A)
- Dauerhaft IP69K

Zulassungen: **ECOLAB** **UL** **CSA**

* nur für Produkte mit UL/CSA-zugelassener Leitung

Stecker

gerade



Stecker

90°



1 Bauform	12021	12101
Typ	4-polig	4-polig
Schaltbild		
Kontaktbelegung	<p>Male</p>	
2 Kabeltyp	Mantelfarbe	Mantelfarbe
Adernquerschnitt 0.34 mm ²	grau	grau
PVC (UL/CSA)	214	214
TPE-S	336	336
3 Leitungslänge		
1.5 m	0150	
3.0 m	0300	
5.0 m	0500	
7.5 m	0750	
10.0 m	1000	
Technische Daten		
Betriebsspannung	max. 32 V AC/DC	
Schutzart	IP68, IP69K in gestecktem und verschraubtem Zustand (EN 60529)	
Temperaturbereich	-40...+85 °C, abhängig von angeschlossener Leitung	
Artikelnummer		
Erklärung zur Zusammenstellung Ihrer Art.-Nr. finden Sie in der Einleitung Seite 3.1.i	<p>7 0 4 4 - - - - -</p>	
	1 Bauform	2 Kabeltyp 3 Leitungslänge
Hinweis	Weitere Ausführungen auf Anfrage. Abweichende Leitungslängen auf Anfrage lieferbar.	

STECKVERBINDER FÜR FOOD & BEVERAGE

Mit freiem Leitungsende

- M12-Steel
- Edelstahl 1.4404 (V4A)
- Dauerhaft IP69K

Zulassungen: **ECOLAB** **US**
 * nur für Produkte mit UL/CSA-zugelassener Leitung

Buchse
gerade



1 Bauform		12221	12241
Typ		4-polig	5-polig
Schaltbild			<p>(* for cable type 219)</p>
Kontaktbelegung		Female 	Female
2 Kabeltyp	Mantelfarbe		
Adernquerschnitt 0.34 mm ²		grau	grau schwarz
PVC (UL/CSA)		214	215 615
TPE-S		336	
3 Leitungslänge			
1.5 m		0150	
3.0 m		0300	
5.0 m		0500	
7.5 m		0750	
10.0 m		1000	
Technische Daten			
Betriebsspannung		max. 32 V AC/DC	
Schutzart		IP68, IP69K in gestecktem und verschraubtem Zustand (EN 60529)	
Temperaturbereich		-40...+85 °C, abhängig von angeschlossener Leitung	
Artikelnummer			
Erklärung zur Zusammenstellung Ihrer Art.-Nr. finden Sie in der Einleitung Seite 3.1.i		<u>7</u> <u>0</u> <u>4</u> <u>4</u> - - - - -	- - - - -
		1 Bauform	2 Kabeltyp 3 Leitungslänge
Hinweis		Weitere Ausführungen auf Anfrage. Abweichende Leitungslängen auf Anfrage lieferbar.	

Steckverbinder für Food & Beverage

STECKVERBINDER FÜR FOOD & BEVERAGE

Mit freiem Leitungsende



- M12-Steel
- Edelstahl 1.4404 (V4A)
- Dauerhaft IP69K

Zulassungen: 

* nur für Produkte mit UL/CSA-zugelassener Leitung

Buchse
90°

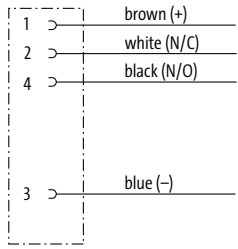

1 Bauform	12341
Typ	4-polig
Schaltbild	
Kontaktbelegung	<p>Female</p> 
2 Kabeltyp	Mantelfarbe
Aderquerschnitt 0.34 mm ²	grau
PVC (UL/CSA)	214
TPE-S	336
3 Leitungslänge	
1.5 m	0150
3.0 m	0300
5.0 m	0500
7.5 m	0750
10.0 m	1000
Technische Daten	
Betriebsspannung	max. 32 V AC/DC
Schutzart	IP68, IP69K in gestecktem und verschraubtem Zustand (EN 60529)
Temperaturbereich	-40...+85 °C, abhängig von angeschlossener Leitung
Artikelnummer	
Erklärung zur Zusammenstellung Ihrer Art.-Nr. finden Sie in der Einleitung Seite 3.1.i	<p>7 0 4 4 - 1 2 3 4 1 - - - -</p>
	<p>1 Bauform 2 Kabeltyp 3 Leitungslänge</p>
Hinweis	Weitere Ausführungen auf Anfrage. Abweichende Leitungslängen auf Anfrage lieferbar.

Steckverbinder für Food & Beverage

STECKVERBINDER FÜR FOOD & BEVERAGE

Mit freiem Leitungsende

- M12-Steel
- Edelstahl 1.4404 (V4A)
- Dauerhaft IP69K

Zulassungen: 

* nur für Produkte mit UL/CSA-zugelassener Leitung



Buchse

gerade, mit LED

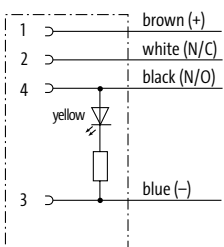

1 Bauform

12292

Typ	4-polig mit 1 x LED (PNP) (NPN) auf Anfrage
Schaltbild	
Kontaktbelegung	Female 

2 Kabeltyp

Mantelfarbe

Adernquerschnitt 0.34 mm ²	grau
PVC (UL/CSA)	214
TPE-S	336

3 Leitungslänge

1.5 m	0150
3.0 m	0300
5.0 m	0500
7.5 m	0750
10.0 m	1000

Technische Daten

Betriebsspannung	24 V AC/DC ±25%
Schutzart	IP68, IP69K in gestecktem und verschraubtem Zustand (EN 60529)
Temperaturbereich	-40...+85 °C, abhängig von angeschlossener Leitung

Artikelnummer

Erklärung zur Zusammenstellung Ihrer Art.-Nr. finden Sie in der Einleitung Seite 3.1.i

7 0 4 4 - 1 2 2 9 2 - _ _ _ _

1 Bauform **2** Kabeltyp **3** Leitungslänge

Hinweis

Weitere Ausführungen auf Anfrage. Abweichende Leitungslängen auf Anfrage lieferbar.

STECKVERBINDER FÜR FOOD & BEVERAGE

Verbindungsleitungen

- M12-Steel
- Edelstahl 1.4404 (V4A)
- Dauerhaft IP69K

Zulassungen: **ECOLAB**  

* nur für Produkte mit UL/CSA-zugelassener Leitung

Stecker
gerade

Buchse
gerade

Stecker
gerade

Buchse
90°



1 Bauform	4 0 0 2 1	4 0 1 2 1
Typ	4-polig	4-polig
Schaltbild		
Kontaktbelegung	<p>Male Female</p>	
2 Kabeltyp	Mantelfarbe	Mantelfarbe
Aderquerschnitt 0.34 mm ²	grau	grau
PVC (UL/CSA)	214	214
TPE-S	336	336
3 Leitungslänge		
0.3 m	0030	
0.6 m	0060	
1.0 m	0100	
1.5 m	0150	
2.0 m	0200	
Technische Daten		
Betriebsspannung	max. 32 V AC/DC	
Schutzart	IP68, IP69K in gestecktem und verschraubtem Zustand (EN 60529)	
Temperaturbereich	-40...+85 °C, abhängig von angeschlossener Leitung	
Artikelnummer		
Erklärung zur Zusammenstellung Ihrer Art.-Nr. finden Sie in der Einleitung Seite 3.1.i	<p>7 0 4 4 - - - - -</p>	
	1 Bauform	2 Kabeltyp
		3 Leitungslänge
Hinweis	Weitere Ausführungen auf Anfrage. Abweichende Leitungslängen auf Anfrage lieferbar.	

STECKVERBINDER FÜR FOOD & BEVERAGE

Verbindungsleitungen

- M12-Steel
- Edelstahl 1.4404 (V4A)
- Dauerhaft IP69K

Zulassungen: 

* nur für Produkte mit UL/CSA-zugelassener Leitung

Stecker
90°

Buchse
gerade



Stecker
90°

Buchse
90°



1 Bauform

40201

40261

Typ
Schaltbild

4-polig

4-polig

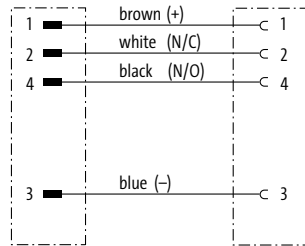

Kontaktbelegung

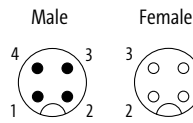

2 Kabeltyp

Mantelfarbe

Mantelfarbe

Adernquerschnitt 0.34 mm²

PVC (UL/CSA)

TPE-S

grau

214

336

grau

214

336

3 Leitungslänge

0.3 m

0030

0.6 m

0060

1.0 m

0100

1.5 m

0150

2.0 m

0200

Technische Daten

Betriebsspannung

max. 32 V AC/DC

Schutzart

IP68, IP69K in gestecktem und verschraubtem Zustand (EN 60529)

Temperaturbereich

-40...+85 °C, abhängig von angeschlossener Leitung

Artikelnummer

Erklärung zur Zusammenstellung
Ihrer Art.-Nr. finden Sie in der
Einleitung Seite 3.1.i

7 0 4 4 - - - - -

1 Bauform

2 Kabeltyp

3 Leitungslänge

Hinweis

Weitere Ausführungen auf Anfrage. Abweichende Leitungslängen auf Anfrage lieferbar.

STECKVERBINDER FÜR FOOD & BEVERAGE

Verbindungsleitungen

- M12-Steel
- Edelstahl 1.4404 (V4A)
- Dauerhaft IP69K

Zulassungen: **ECOLAB** **UL** **CSA**

* nur für Produkte mit UL/CSA-zugelassener Leitung

Stecker

gerade









Buchse

gerade, mit LED



1 Bauform	40312
Typ	4-polig mit 1 x LED (PNP) (NPN) auf Anfrage
Schaltbild	
Kontaktbelegung	<p>Male: </p> <p>Female: </p>
2 Kabeltyp	Mantelfarbe
Adernquerschnitt 0.34 mm ²	grau
PVC (UL/CSA)	214
TPE-S	336
3 Leitungslänge	
0.3 m	0030
0.6 m	0060
1.0 m	0100
1.5 m	0150
2.0 m	0200
Technische Daten	
Betriebsspannung	24 V AC/DC ±25%
Schutzart	IP68, IP69K in gestecktem und verschraubtem Zustand (EN 60529)
Temperaturbereich	-40...+85 °C, abhängig von angeschlossener Leitung
Artikelnummer	
Erklärung zur Zusammenstellung Ihrer Art.-Nr. finden Sie in der Einleitung Seite 3.1.i	7 0 4 4 - 4 0 3 1 2 - - - -
	1 Bauform 2 Kabeltyp 3 Leitungslänge
Hinweis	Weitere Ausführungen auf Anfrage. Abweichende Leitungslängen auf Anfrage lieferbar.

STECKVERBINDER FÜR FOOD & BEVERAGE

Bezeichnungszubehör			Art-Nr.
	Aufziehbare Kabeltülle für ACS Kennzeichnungsplättchen (4 × 18 mm)	Kabeldurchmesser (4...6.5 mm)	7000-99004-000000
	Rastbare Kabeltülle für ACS Kennzeichnungsplättchen (4 × 18 mm)	Kabeldurchmesser (4.2...5.6 mm)	7000-99005-000000
	für ACS Kennzeichnungsplättchen (4 × 18 mm)	Kabeldurchmesser (5...7 mm)	7000-99006-000000
	ACS Kennzeichnungsplättchen selbst beschriftbar (4 × 18 mm)		7000-99002-000000
	Farbring M8/M12 sandgelb	für ungeschirmte Umspritzung	7000-99301-V011002
	zinkgelb	für ungeschirmte Umspritzung	7000-99301-V011018
	rotorange	für ungeschirmte Umspritzung	7000-99301-V012008
	rot	für ungeschirmte Umspritzung	7000-99301-V013020
	violett	für ungeschirmte Umspritzung	7000-99301-V014003
	purpur	für ungeschirmte Umspritzung	7000-99301-V014006
	blau	für ungeschirmte Umspritzung	7000-99301-V015005
	grün	für ungeschirmte Umspritzung	7000-99301-V016018
	grau	für ungeschirmte Umspritzung	7000-99301-V017035
	weiß	für ungeschirmte Umspritzung	7000-99301-V019003
	schwarz	für ungeschirmte Umspritzung	7000-99301-V019004
	Montagezubehör		
	Montageschlüsselset M8 (0.4 Nm, SW9)	M8 Steckverbinder	7000-99101-000000
	Montageschlüsselset M12 (0.6 Nm, SW13)	M12 Steckverbinder umspritzt (Standard)	7000-99102-000000
	Montageschlüsselset M12 (0.6 Nm, SW14)		7000-99107-000000
	Montageschlüssel M12 (0.6 Nm, SW14)	M12 Steckverbinder umspritzt (Xtreme)	7000-99108-000000
	Montageschlüssel M12 (0.6 Nm, SW17)	M12 selbstanschließbar (Schneidklemme)	7000-99094-000000
	Montageschlüssel M12 (0.6 Nm, SW18)	M12 selbstanschließbar (Schraubklemme)	7000-99103-000000

STECKVERBINDER FÜR FOOD & BEVERAGE

Montagezubehör			Art-Nr.
	Halteklammer M12 Kunststoff		7000-99045-0000000
Verschraubungszubehör			Art-Nr.
	Schlauchadapter rastbar für Wellschlauch (13 mm)	Kabeldurchmesser (4...7 mm)	7000-99081-0000000
Anschlusszubehör			Art-Nr.
	Universalhalter modular	M8 M12	7000-99801-0000000
	Universalhalter modular	M12 Y-Verteiler M12	7000-99811-0000000



MOBILE APPLICATIONS FÜR HÄRTESTE EINSÄTZE

- Robust
- Beständig
- Dicht

ANSCHLUSSLEITUNGEN FÜR MOBILE SENSOREN UND AKTOREN

In der Mobilhydraulik stellen viele führende Ventilhersteller ihre Anschlusskonzepte um. Anstelle der (Würfel-) Ventilstecker nach DIN EN 175301-803 bieten sie Alternativen mit Junior Power Timer, Deutsch oder SuperSeal Anschlüssen.

MDC – MURRELEKTRONIK DEUTSCH CONNECTOR

Die Steckverbinder MDC sind vorkonfektionierte Ventilstecker von Murrelektronik und 100 Prozent kompatibel zu Deutsch DT-Steckanschlüssen. Die Mantelleitungen sind vollkommen dicht mit den Gehäusen verbunden dadurch konnten kleinste Abmessungen realisiert werden.

MSC – MURRELEKTRONIK SUPERSEAL CONNECTOR

Die Steckverbinder MSC sind vorkonfektionierte Ventilstecker von Murrelektronik, diese sind kompatibel zu den SuperSeal-Stecker Anschlüssen Größe 1.5. Ein ausgefeilter Verriegelungsmechanismus ermöglicht zeitsparende Installationen, dazu sind die Steckverbinder ausgesprochen sicher gegen Vibration und Schock.

Mit freiem Leitungsende



AMP Junior Power Timer

- Buchse gerade
- Buchse gewinkelt

Seite 3.8.1



Deutsch MDC

- Stecker gerade
- Y-Verteiler
- Buchse gerade

Seite 3.8.3



SuperSeal MSC1.5

- Stecker gerade
- Buchse gerade

Seite 3.8.8

MOBILE APPLICATIONS

Xtreme - Mobile Applications

- mit freiem Leitungsende
- kompatibel zu:
- AMP Junior Power Timer

Buchse

gerade



1 Bauform	70001	70021	70061
Typ	max. 230 V AC/DC ohne Bauteile	12...24 V AC/DC LED	12...24 V AC/DC LED und VDR
Schaltbild	<p>* for cable type (740)</p>	<p>* for cable type (740)</p>	<p>* for cable type (740)</p>
Kontaktbelegung			
2 Kabeltyp	Mantelfarbe	Mantelfarbe	Mantelfarbe
Aderquerschnitt 0.75 mm ²	schwarz	schwarz	schwarz
PUR/PVC	750	750	750
PUR (UL/CSA), robots/C-tracks	754	754	754
Aderquerschnitt 0.5 mm ²			
PUR, C-tracks	740	740	740
3 Leitungslänge			
1.5 m	0150		
3.0 m	0300		
5.0 m	0500		
7.5 m	0750		
10.0 m	1000		
Technische Daten			
Betriebsspannung	max. 230 V AC/DC	12...24 V AC/DC	
Schutzart	IP65 in gestecktem und verriegeltem Zustand (EN 60529)		
Temperaturbereich	-25...+85 °C, abhängig von angeschlossener Leitung		
Artikelnummer			
Erklärung zur Zusammenstellung Ihrer Art.-Nr. finden Sie in der Einleitung Seite 3.1.i	7 0 7 2	-	-
	1	2	3
	Bauform	Kabeltyp	Leitungslänge
Hinweis			
	Weitere Ausführungen auf Anfrage. Abweichende Leitungslängen bis 2 m bestellbar in 0.2 m-Schritten, ab 2 m in 0.5 m-Schritten.		

MOBILE APPLICATIONS

Xtreme - Mobile Applications

- mit freiem Leitungsende
- kompatibel zu:
- AMP Junior Power Timer

Buchse

90°



1 Bauform	70301	70321	70361
Typ	max. 230 V AC/DC ohne Bauteile	12...24 V AC/DC LED	12...24 V AC/DC LED und VDR
Schaltbild	<p>* for cable type (740)</p>	<p>* for cable type (740)</p>	<p>* for cable type (740)</p>
Kontaktbelegung			
2 Kabeltyp	Mantelfarbe	Mantelfarbe	Mantelfarbe
Aderquerschnitt 0.75 mm ²	schwarz	schwarz	schwarz
PUR/PVC	750	750	750
PUR (UL/CSA), robots/C-tracks	754	754	754
Aderquerschnitt 0.5 mm ²			
PUR, C-tracks	740	740	740
3 Leitungslänge			
1.5 m	0150		
3.0 m	0300		
5.0 m	0500		
7.5 m	0750		
10.0 m	1000		
Technische Daten			
Betriebsspannung	max. 230 V AC/DC	12...24 V AC/DC	
Schutzart	IP65 in gestecktem und verriegeltem Zustand (EN 60529)		
Temperaturbereich	-25...+85 °C, abhängig von angeschlossener Leitung		
Artikelnummer			
Erklärung zur Zusammenstellung Ihrer Art.-Nr. finden Sie in der Einleitung Seite 3.1.i	<p><u>7 0 7 2</u> - - - - -</p>		
	1 Bauform	2 Kabeltyp	3 Leitungslänge
Hinweis	Weitere Ausführungen auf Anfrage. Abweichende Leitungslängen bis 2 m bestellbar in 0.2 m-Schritten, ab 2 m in 0.5 m-Schritten.		

MOBILE APPLICATIONS

Xtreme - Mobile Applications

- mit freiem Leitungsende
- kompatibel zu:
- Deutsch DT 06

Deutsch MDC 06-2S

Stecker gerade



Deutsch MDC 06-3S

Stecker gerade



1 Bauform		72011	72081
Typ		2-polig	3-polig
		12...230 V AC/DC	6...230 V AC/DC
Schaltbild		ohne Bauteile	ohne Bauteile
Kontaktbelegung		Male female contacts 	Male female contacts
2 Kabeltyp		Mantelfarbe	Mantelfarbe
Adernquerschnitt 0.75 mm ²		schwarz	gelb
PUR/PVC		750	
PUR (UL/CSA), robots/Ctracks		754	145
schwarz			564
3 Leitungslänge			
1.5 m		0150	
3.0 m		0300	
5.0 m		0500	
7.5 m		0750	
10.0 m		1000	
Technische Daten			
Betriebsspannung		12...230 V AC/DC	6...230 V AC/DC
Schutzart		IP68 in gestecktem und verriegeltem Zustand (EN 60529)	
Temperaturbereich		-25...+85 °C, abhängig von angeschlossener Leitung	
Artikelnummer			
Erklärung zur Zusammenstellung Ihrer Art.-Nr. finden Sie in der Einleitung Seite 3.1.i		<div style="display: flex; justify-content: space-around; align-items: center;"> 7 0 7 2 - - </div>	
		1	2
		Bauform	Kabeltyp
		3	Leitungslänge
Hinweis			
		Weitere Ausführungen auf Anfrage. Abweichende Leitungslängen bis 2 m bestellbar in 0.2 m-Schritten, ab 2 m in 0.5 m-Schritten.	

MOBILE APPLICATIONS

Xtreme - Mobile Applications

- mit freiem Leitungsende
- kompatibel zu:
- Deutsch DT 06

Deutsch MDC 06-4S

Stecker gerade



Deutsch MDC 06-6S

Stecker gerade



1 Bauform

72161

72221

Typ

4-polig

6-polig

6...230 V AC/DC

6...230 V AC/DC

ohne Bauteile

ohne Bauteile

Schaltbild

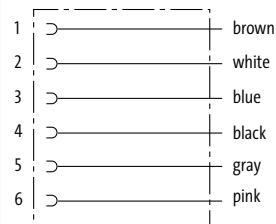
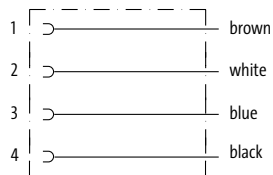

Kontaktbelegung

Male
female contacts



Male
female contacts



2 Kabeltyp

Mantelfarbe

Mantelfarbe

Adernquerschnitt 0.75 mm²

schwarz

schwarz

PUR (UL/CSA), robots/C-tracks

569

572

3 Leitungslänge

1.5 m

0150

3.0 m

0300

5.0 m

0500

7.5 m

0750

10.0 m

1000

Technische Daten

Betriebsspannung

6...230 V AC/DC

Schutzart

IP68 in gestecktem und verriegeltem Zustand (EN 60529)

Temperaturbereich

-25...+85 °C, abhängig von angeschlossener Leitung

Artikelnummer

Erklärung zur Zusammenstellung
Ihrer Art.-Nr. finden Sie in der
Einleitung Seite 3.1.i

7 0 7 2 - - - - -

1 Bauform

2 Kabeltyp

3 Leitungslänge

Hinweis

Weitere Ausführungen auf Anfrage. Abweichende Leitungslängen bis 2 m bestellbar in 0.2 m-Schritten, ab 2 m in 0.5 m-Schritten.

MOBILE APPLICATIONS

Xtreme - Mobile Applications

- mit freiem Leitungsende
- kompatibel zu:
- Deutsch DT 06

Deutsch MDC 06-4S

Y-Verteiler
Stecker



1 Bauform	72191	
Typ	4-/2-polig 6...230 V AC/DC ohne Bauteile	
Schaltbild		
Kontaktbelegung	<p>Male female contacts</p>	
2 Kabeltyp	Mantelfarbe	
Aderquerschnitt 0.75 mm ² PUR (UL/CSA), robots/C/tracks	schwarz 754	gelb 145
3 Leitungslänge		
1.5 m	0150	
3.0 m	0300	
5.0 m	0500	
7.5 m	0750	
10.0 m	1000	
Technische Daten		
Betriebsspannung	6...230 V AC/DC	
Schutzart	IP68 in gestecktem und verriegeltem Zustand (EN 60529)	
Temperaturbereich	-25...+85 °C, abhängig von angeschlossener Leitung	
Artikelnummer		
Erklärung zur Zusammenstellung Ihrer Art.-Nr. finden Sie in der Einleitung Seite 3.1.i	<p><u>7 0 7 2</u> - <u>7 2 1 9 1</u> - - -</p>	
	1 Bauform	2 Kabeltyp
		3 Leitungslänge
Hinweis	Weitere Ausführungen auf Anfrage. Abweichende Leitungslängen bis 2 m bestellbar in 0.2 m-Schritten, ab 2 m in 0.5 m-Schritten.	

MOBILE APPLICATIONS

Xtreme - Mobile Applications

- mit freiem Leitungsende
- kompatibel zu:
- Deutsch DT 06

Deutsch MDC 04-2P

Buchse gerade



Deutsch MDC 04-3P

Buchse gerade



1 Bauform

72301

72381

Typ

2-polig

3-polig

6...230 V AC/DC

6...230 V AC/DC

ohne Bauteile

ohne Bauteile

Schaltbild

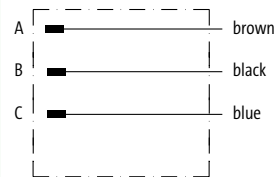

Kontaktbelegung

Female
male contacts



Female
male contacts



2 Kabeltyp

Mantelfarbe

Mantelfarbe

Adernquerschnitt 0.75 mm²

schwarz

gelb

schwarz

PUR/PVC

750

PUR (UL/CSA), robots/Ctracks

754

145

564

3 Leitungslänge

1.5 m

0150

3.0 m

0300

5.0 m

0500

7.5 m

0750

10.0 m

1000

Technische Daten

Betriebsspannung

6...230 V AC/DC

Schutzart

IP68 in gestecktem und verriegeltem Zustand (EN 60529)

Temperaturbereich

-25...+85 °C, abhängig von angeschlossener Leitung

Artikelnummer

Erklärung zur Zusammenstellung
Ihrer Art.-Nr. finden Sie in der
Einleitung Seite 3.1.i

7 0 7 2 - - - - -

1 Bauform

2 Kabeltyp

3 Leitungslänge

Hinweis

Weitere Ausführungen auf Anfrage. Abweichende Leitungslängen bis 2 m bestellbar in 0.2 m-Schritten, ab 2 m in 0.5 m-Schritten.

MOBILE APPLICATIONS

Xtreme - Mobile Applications

- mit freiem Leitungsende
- kompatibel zu:
- Deutsch DT 06

Deutsch MDC 04-4P

Buchse gerade



Deutsch MDC 04-6P

Buchse gerade



1 Bauform	72461	72521
Typ	4-polig 6...230 V AC/DC ohne Bauteile	6-polig 6...230 V AC/DC ohne Bauteile
Schaltbild		
Kontaktbelegung	<p>Female male contacts</p>	<p>Female male contacts</p>
2 Kabeltyp	Mantelfarbe	Mantelfarbe
Aderquerschnitt 0.75 mm ² PUR (UL/CSA), robots/C-tracks	schwarz 569	schwarz 572
3 Leitungslänge		
1.5 m	0150	
3.0 m	0300	
5.0 m	0500	
7.5 m	0750	
10.0 m	1000	
Technische Daten		
Betriebsspannung	6...230 V AC/DC	
Schutzart	IP68 in gestecktem und verriegeltem Zustand (EN 60529)	
Temperaturbereich	-25...+85 °C, abhängig von angeschlossener Leitung	
Artikelnummer		
Erklärung zur Zusammenstellung Ihrer Art.-Nr. finden Sie in der Einleitung Seite 3.1.i	7 0 7 2 - - - - -	- - - - -
	1 Bauform	2 Kabeltyp 3 Leitungslänge
Hinweis	Weitere Ausführungen auf Anfrage. Abweichende Leitungslängen bis 2 m bestellbar in 0.2 m-Schritten, ab 2 m in 0.5 m-Schritten.	

MOBILE APPLICATIONS

Xtreme - Mobile Applications

- mit freiem Leitungsende
- kompatibel zu:
- AMP SuperSeal 1.5

SuperSeal MSC1.5-2S

Stecker gerade



SuperSeal MSC1.5-3S

Stecker gerade



1 Bauform

73001

73081

Typ

2-polig

3-polig

max. 24 V DC

max. 24 V DC

ohne Bauteile

ohne Bauteile

Schaltbild

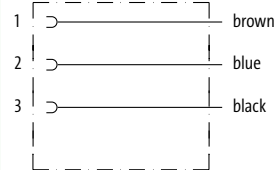
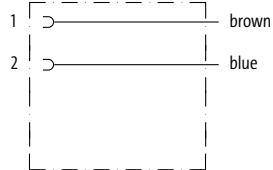

Kontaktbelegung

Male
female contacts



Male
female contacts

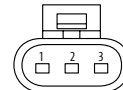

2 Kabeltyp

Mantelfarbe

Mantelfarbe

Adernquerschnitt 0.75 mm²

schwarz

schwarz

PUR (UL), C-tracks

512

513

3 Leitungslänge

1.5 m

0150

3.0 m

0300

5.0 m

0500

7.5 m

0750

10.0 m

1000

Technische Daten

Betriebsspannung

max. 24 V DC

Schutzart

IP67 in gestecktem und verriegeltem Zustand (EN 60529)

Temperaturbereich

-40...+125 °C, abhängig von angeschlossener Leitung

Artikelnummer

Erklärung zur Zusammenstellung
Ihrer Art.-Nr. finden Sie in der
Einleitung Seite 3.1.i

7 0 7 2 - - - - -

1 Bauform

2 Kabeltyp

3 Leitungslänge

Hinweis

Weitere Ausführungen auf Anfrage. Abweichende Leitungslängen bis 2 m bestellbar in 0.2 m-Schritten, ab 2 m in 0.5 m-Schritten.

MOBILE APPLICATIONS

Xtreme - Mobile Applications

- mit freiem Leitungsende
- kompatibel zu:
- AMP SuperSeal 1.5

SuperSeal MSC1.5-4S

Stecker gerade



SuperSeal MSC1.5-6S

Stecker gerade



1 Bauform	73161	73221
Typ	4-polig max. 24 V DC ohne Bauteile	6-polig max. 24 V DC ohne Bauteile
Schaltbild		
Kontaktbelegung		
2 Kabeltyp	Mantelfarbe	Mantelfarbe
Aderquerschnitt 0.75 mm ² PUR (UL), C-tracks	schwarz 514	schwarz 516
3 Leitungslänge		
1.5 m	0150	
3.0 m	0300	
5.0 m	0500	
7.5 m	0750	
10.0 m	1000	
Technische Daten		
Betriebsspannung	max. 24 V DC	
Schutzart	IP67 in gestecktem und verriegeltem Zustand (EN 60529)	
Temperaturbereich	-40...+125 °C, abhängig von angeschlossener Leitung	
Artikelnummer		
Erklärung zur Zusammenstellung Ihrer Art.-Nr. finden Sie in der Einleitung Seite 3.1.i	7 0 7 2 - - - - -	- - - - -
	1 Bauform	2 Kabeltyp 3 Leitungslänge
Hinweis	Weitere Ausführungen auf Anfrage. Abweichende Leitungslängen bis 2 m bestellbar in 0.2 m-Schritten, ab 2 m in 0.5 m-Schritten.	

MOBILE APPLICATIONS

Xtreme - Mobile Applications

- mit freiem Leitungsende
- kompatibel zu:
- AMP SuperSeal 1.5

SuperSeal MSC1.5-2P

Buchse gerade



SuperSeal MSC1.5-3P

Buchse gerade



1 Bauform

73301

73381

Typ

2-polig

3-polig

max. 24 V DC

max. 24 V DC

ohne Bauteile

ohne Bauteile

Schaltbild

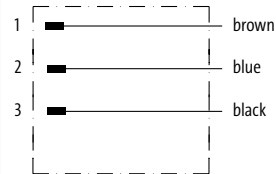
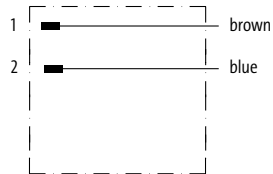

Kontaktbelegung

Female
male contacts



Female
male contacts

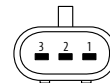

2 Kabeltyp

Mantelfarbe

Mantelfarbe

Adernquerschnitt 0.75 mm²

schwarz

schwarz

PUR (UL), C-tracks

512

513

3 Leitungslänge

1.5 m

0150

3.0 m

0300

5.0 m

0500

7.5 m

0750

10.0 m

1000

Technische Daten

Betriebsspannung

max. 24 V DC

Schutzart

IP67 in gestecktem und verriegeltem Zustand (EN 60529)

Temperaturbereich

-40...+125 °C, abhängig von angeschlossener Leitung

Artikelnummer

Erklärung zur Zusammenstellung
Ihrer Art.-Nr. finden Sie in der
Einleitung Seite 3.1.i

7 0 7 2 - - - - -

1 Bauform

2 Kabeltyp

3 Leitungslänge

Hinweis

Weitere Ausführungen auf Anfrage. Abweichende Leitungslängen bis 2 m bestellbar in 0.2 m-Schritten, ab 2 m in 0.5 m-Schritten.

MOBILE APPLICATIONS

Xtreme - Mobile Applications

- mit freiem Leitungsende
- kompatibel zu:
- AMP SuperSeal 1.5

SuperSeal MSC1.5-4P

Buchse gerade



SuperSeal MSC1.5-6P

Buchse gerade



1 Bauform	73461	73521
Typ	4-polig max. 24 V DC ohne Bauteile	6-polig max. 24 V DC ohne Bauteile
Schaltbild		
Kontaktbelegung		
2 Kabeltyp	Mantelfarbe	Mantelfarbe
Aderquerschnitt 0.75 mm ² PUR (UL), C-tracks	schwarz 514	schwarz 516
3 Leitungslänge		
1.5 m	0150	
3.0 m	0300	
5.0 m	0500	
7.5 m	0750	
10.0 m	1000	
Technische Daten		
Betriebsspannung	max. 24 V DC	
Schutzart	IP67 in gestecktem und verriegeltem Zustand (EN 60529)	
Temperaturbereich	-40...+125 °C, abhängig von angeschlossener Leitung	
Artikelnummer		
Erklärung zur Zusammenstellung Ihrer Art.-Nr. finden Sie in der Einleitung Seite 3.1.i	7 0 7 2 - - - - -	- - - - -
	1 Bauform	2 Kabeltyp 3 Leitungslänge
Hinweis	Weitere Ausführungen auf Anfrage. Abweichende Leitungslängen bis 2 m bestellbar in 0.2 m-Schritten, ab 2 m in 0.5 m-Schritten.	



RUNDSTECKVERBINDER M23 AUF SENSOR-/AKTORBOXEN ZUGESCHNITTEN

- Hochbeständige, halogenfreie Umspritzung
- Mit Sicherheit dicht – nach IP67
- Zuverlässig – 100% geprüft

KOMPAKTER STECKVERBINDER FÜR EINE SICHERE SIGNALWEITERLEITUNG

Die M23-Steckverbinder von Murrelektronik sind für die Verteilersysteme mit M23-Steckanschluss **optimiert**. Sie gewährleisten eine sichere Weiterleitung der Signale vom Verteiler zum Schaltschrank und eine sichere Spannungsversorgung hin zum Verteiler und der daran angeschlossenen Sensoren und Aktoren.

Mit freiem Leitungsende



- Buchse M23, 12-polig**
- gerade/gewinkelt
 - für ungeschirmte Verteiler

Seite 3.9.1



- Buchse M23, 19-polig**
- gerade/gewinkelt
 - für ungeschirmte Verteiler

Seite 3.9.2



- Buchse M23, 19-polig**
- gerade
 - für geschirmte Verteiler

Seite 3.9.4

RUNDSTECKVERBINDER M23

Mit freiem Leitungsende

– 12-polig

Buchse

gerade



Buchse

90°



1 Bauform	23051	23151
Typ	11-polig belegt für Verteiler 8-fach, 4-polig	11-polig belegt für Verteiler 8-fach, 4-polig
Schaltbild		
Kontaktbelegung	<p>Female</p>	
2 Kabeltyp	Mantelfarbe – Adernzahl/-querschnitt	
	grau	grau
PUR/PVC (UL/CSA), Ctracks	362 – 8 × 0.34 + 3 × 0.75 mm ²	362 – 8 × 0.34 + 3 × 0.75 mm ²
3 Leitungslänge		
5.0 m	0500	
10.0 m	1000	
15.0 m	1500	
Technische Daten		
Betriebsspannung	max. 125 V AC/DC	
Schutzart	IP65 und IP67 in gestecktem und verschraubtem Zustand (EN 60529)	
Temperaturbereich	-25...+85 °C, abhängig von angeschlossener Leitung	
Artikelnummer		
Erklärung zur Zusammenstellung Ihrer Art.-Nr. finden Sie in der Einleitung Seite 3.1.i	7 0 0 0 – — — — —	— — — — —
	1 Bauform	2 Kabeltyp 3 Leitungslänge
Hinweis	Weitere Ausführungen auf Anfrage.	

Rundsteckverbinder M23

RUNDSTECKVERBINDER M23

Mit freiem Leitungsende

- 19-polig

Buchse

gerade



1	Bauform	23251	23251	
	Zulassungen		cULus	
	Typ	19-polig belegt	19-polig belegt	
		für Verteiler 8-fach, 5-polig	für Verteiler 8-fach, 5-polig	
	Schaltbild			
	Kontaktbelegung	Female 		
2	Kabeltyp	Mantelfarbe – Adernzahl/-querschnitt		
		grau	grau	
	PUR/PVC (UL/CSA), Ctracks	398 – 16 × 0.34 + 3 × 0.75 mm²		
	PUR (UL/CSA), robots/Ctracks		452 – 16 × 0.5 + 3 × 1.0 mm²	
3	Leitungslänge			
	5.0 m	0500		
	10.0 m	1000		
	15.0 m	1500		
Technische Daten				
Betriebsspannung	max. 125 V AC/DC			
Schutzart	IP67 in gestecktem und verschraubtem Zustand (EN 60529)			
Temperaturbereich	-5...+70 °C, abhängig von angeschlossener Leitung		-5...+80 °C, abhängig von angeschlossener Leitung	
Artikelnummer				
Erklärung zur Zusammenstellung Ihrer Art.-Nr. finden Sie in der Einleitung Seite 3.1.i	7 0 0 0 - - - - -			
	1	Bauform	2	Kabeltyp
			3	Leitungslänge
Hinweis				
Weitere Ausführungen auf Anfrage.				

RUNDSTECKVERBINDER M23

Mit freiem Leitungsende

– 19-polig

Buchse

90°

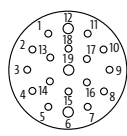

1 Bauform	23351	23351																																																																																
Zulassungen		cULus																																																																																
Typ	19-polig belegt für Verteiler 8-fach, 5-polig	19-polig belegt für Verteiler 8-fach, 5-polig																																																																																
Schaltbild	<table border="1"> <tr><td>15</td><td>white</td></tr> <tr><td>7</td><td>gray/pink</td></tr> <tr><td>5</td><td>green</td></tr> <tr><td>4</td><td>red/blue</td></tr> <tr><td>16</td><td>yellow</td></tr> <tr><td>8</td><td>white/green</td></tr> <tr><td>3</td><td>gray</td></tr> <tr><td>14</td><td>brown/green</td></tr> <tr><td>17</td><td>pink</td></tr> <tr><td>9</td><td>white/yellow</td></tr> <tr><td>2</td><td>red</td></tr> <tr><td>13</td><td>yellow/brown</td></tr> <tr><td>11</td><td>black</td></tr> <tr><td>10</td><td>white/gray</td></tr> <tr><td>10</td><td>violet</td></tr> <tr><td>1</td><td>gray/brown</td></tr> <tr><td>18</td><td>brown 0.75mm²</td></tr> <tr><td>19</td><td>blue 0.75mm²</td></tr> <tr><td>6</td><td>green/yellow 0.75mm²</td></tr> <tr><td>12</td><td></td></tr> </table>	15	white	7	gray/pink	5	green	4	red/blue	16	yellow	8	white/green	3	gray	14	brown/green	17	pink	9	white/yellow	2	red	13	yellow/brown	11	black	10	white/gray	10	violet	1	gray/brown	18	brown 0.75mm ²	19	blue 0.75mm ²	6	green/yellow 0.75mm ²	12		<table border="1"> <tr><td>15</td><td>white</td></tr> <tr><td>7</td><td>gray/pink</td></tr> <tr><td>5</td><td>green</td></tr> <tr><td>4</td><td>red/blue</td></tr> <tr><td>16</td><td>yellow</td></tr> <tr><td>8</td><td>white/green</td></tr> <tr><td>3</td><td>gray</td></tr> <tr><td>14</td><td>brown/green</td></tr> <tr><td>17</td><td>pink</td></tr> <tr><td>9</td><td>white/yellow</td></tr> <tr><td>2</td><td>red</td></tr> <tr><td>13</td><td>yellow/brown</td></tr> <tr><td>11</td><td>black</td></tr> <tr><td>10</td><td>white/gray</td></tr> <tr><td>10</td><td>violet</td></tr> <tr><td>1</td><td>gray/brown</td></tr> <tr><td>18</td><td>brown 1.0mm²</td></tr> <tr><td>19</td><td>blue 1.0mm²</td></tr> <tr><td>6</td><td>green/yellow 1.0mm²</td></tr> <tr><td>12</td><td></td></tr> </table>	15	white	7	gray/pink	5	green	4	red/blue	16	yellow	8	white/green	3	gray	14	brown/green	17	pink	9	white/yellow	2	red	13	yellow/brown	11	black	10	white/gray	10	violet	1	gray/brown	18	brown 1.0mm ²	19	blue 1.0mm ²	6	green/yellow 1.0mm ²	12	
15	white																																																																																	
7	gray/pink																																																																																	
5	green																																																																																	
4	red/blue																																																																																	
16	yellow																																																																																	
8	white/green																																																																																	
3	gray																																																																																	
14	brown/green																																																																																	
17	pink																																																																																	
9	white/yellow																																																																																	
2	red																																																																																	
13	yellow/brown																																																																																	
11	black																																																																																	
10	white/gray																																																																																	
10	violet																																																																																	
1	gray/brown																																																																																	
18	brown 0.75mm ²																																																																																	
19	blue 0.75mm ²																																																																																	
6	green/yellow 0.75mm ²																																																																																	
12																																																																																		
15	white																																																																																	
7	gray/pink																																																																																	
5	green																																																																																	
4	red/blue																																																																																	
16	yellow																																																																																	
8	white/green																																																																																	
3	gray																																																																																	
14	brown/green																																																																																	
17	pink																																																																																	
9	white/yellow																																																																																	
2	red																																																																																	
13	yellow/brown																																																																																	
11	black																																																																																	
10	white/gray																																																																																	
10	violet																																																																																	
1	gray/brown																																																																																	
18	brown 1.0mm ²																																																																																	
19	blue 1.0mm ²																																																																																	
6	green/yellow 1.0mm ²																																																																																	
12																																																																																		
Kontaktbelegung	Female 																																																																																	
2 Kabeltyp	Mantelfarbe – Adernzahl/-querschnitt																																																																																	
	grau	grau																																																																																
PUR/PVC (UL/CSA), Ctracks	398 – 16 × 0.34 + 3 × 0.75 mm ²																																																																																	
PUR (UL/CSA), robots/Ctracks		452 – 16 × 0.5 + 3 × 1.0 mm ²																																																																																
3 Leitungslänge																																																																																		
5.0 m	0500																																																																																	
10.0 m	1000																																																																																	
15.0 m	1500																																																																																	
Technische Daten																																																																																		
Betriebsspannung	max. 125 V AC/DC																																																																																	
Schutzart	IP67 in gestecktem und verschraubtem Zustand (EN 60529)																																																																																	
Temperaturbereich	-5...+70 °C, abhängig von angeschlossener Leitung	-5...+80 °C, abhängig von angeschlossener Leitung																																																																																
Artikelnummer																																																																																		
Erklärung zur Zusammenstellung Ihrer Art.-Nr. finden Sie in der Einleitung Seite 3.1.i	7 0 0 0 – — — — —	— — — — —																																																																																
	1 Bauform	2 Kabeltyp																																																																																
		3 Leitungslänge																																																																																
Hinweis	Weitere Ausführungen auf Anfrage.																																																																																	

Rundsteckverbinder M23

RUNDSTECKVERBINDER M23

Mit freiem Leitungsende

- 19-polig

Buchse

gerade



1 Bauform	23711	23751																																																																																																																								
Typ	11-polig belegt geschirmt für Verteiler 4-fach, 5-polig	19-polig belegt geschirmt für Verteiler 8-fach, 5-polig																																																																																																																								
Schaltbild	<table border="1"> <tr><td>15</td><td>▷</td><td>white</td></tr> <tr><td>7</td><td>▷</td><td>gray/pink</td></tr> <tr><td>5</td><td>▷</td><td>green</td></tr> <tr><td>4</td><td>▷</td><td>red/blue</td></tr> <tr><td>16</td><td>▷</td><td>yellow</td></tr> <tr><td>8</td><td>▷</td><td>white/green</td></tr> <tr><td>3</td><td>▷</td><td>gray</td></tr> <tr><td>14</td><td>▷</td><td>brown/green</td></tr> <tr><td>19</td><td>▷</td><td>brown 0.75 mm²</td></tr> <tr><td>6</td><td>▷</td><td>blue 0.75 mm²</td></tr> <tr><td>12</td><td>▷</td><td>green/yellow 0.75 mm²</td></tr> <tr><td>11</td><td>▷</td><td></td></tr> <tr><td>13</td><td>▷</td><td></td></tr> <tr><td>17</td><td>▷</td><td></td></tr> <tr><td>18</td><td>▷</td><td></td></tr> <tr><td>1</td><td>▷</td><td></td></tr> <tr><td>2</td><td>▷</td><td></td></tr> <tr><td>10</td><td>▷</td><td></td></tr> <tr><td>9</td><td>▷</td><td></td></tr> <tr><td colspan="2"></td><td>Shield</td></tr> </table>	15	▷	white	7	▷	gray/pink	5	▷	green	4	▷	red/blue	16	▷	yellow	8	▷	white/green	3	▷	gray	14	▷	brown/green	19	▷	brown 0.75 mm ²	6	▷	blue 0.75 mm ²	12	▷	green/yellow 0.75 mm ²	11	▷		13	▷		17	▷		18	▷		1	▷		2	▷		10	▷		9	▷				Shield	<table border="1"> <tr><td>15</td><td>▷</td><td>white</td></tr> <tr><td>7</td><td>▷</td><td>gray/pink</td></tr> <tr><td>5</td><td>▷</td><td>green</td></tr> <tr><td>4</td><td>▷</td><td>red/blue</td></tr> <tr><td>16</td><td>▷</td><td>yellow</td></tr> <tr><td>8</td><td>▷</td><td>white/green</td></tr> <tr><td>3</td><td>▷</td><td>gray</td></tr> <tr><td>14</td><td>▷</td><td>brown/green</td></tr> <tr><td>17</td><td>▷</td><td>pink</td></tr> <tr><td>9</td><td>▷</td><td>white/yellow</td></tr> <tr><td>2</td><td>▷</td><td>red</td></tr> <tr><td>13</td><td>▷</td><td>yellow/brown</td></tr> <tr><td>11</td><td>▷</td><td>black</td></tr> <tr><td>10</td><td>▷</td><td>white/gray</td></tr> <tr><td>1</td><td>▷</td><td>violet</td></tr> <tr><td>18</td><td>▷</td><td>gray/brown</td></tr> <tr><td>19</td><td>▷</td><td>brown 0.75 mm²</td></tr> <tr><td>6</td><td>▷</td><td>blue 0.75 mm²</td></tr> <tr><td>12</td><td>▷</td><td>green/yellow 0.75 mm²</td></tr> <tr><td colspan="2"></td><td>Shield</td></tr> </table>	15	▷	white	7	▷	gray/pink	5	▷	green	4	▷	red/blue	16	▷	yellow	8	▷	white/green	3	▷	gray	14	▷	brown/green	17	▷	pink	9	▷	white/yellow	2	▷	red	13	▷	yellow/brown	11	▷	black	10	▷	white/gray	1	▷	violet	18	▷	gray/brown	19	▷	brown 0.75 mm ²	6	▷	blue 0.75 mm ²	12	▷	green/yellow 0.75 mm ²			Shield
15	▷	white																																																																																																																								
7	▷	gray/pink																																																																																																																								
5	▷	green																																																																																																																								
4	▷	red/blue																																																																																																																								
16	▷	yellow																																																																																																																								
8	▷	white/green																																																																																																																								
3	▷	gray																																																																																																																								
14	▷	brown/green																																																																																																																								
19	▷	brown 0.75 mm ²																																																																																																																								
6	▷	blue 0.75 mm ²																																																																																																																								
12	▷	green/yellow 0.75 mm ²																																																																																																																								
11	▷																																																																																																																									
13	▷																																																																																																																									
17	▷																																																																																																																									
18	▷																																																																																																																									
1	▷																																																																																																																									
2	▷																																																																																																																									
10	▷																																																																																																																									
9	▷																																																																																																																									
		Shield																																																																																																																								
15	▷	white																																																																																																																								
7	▷	gray/pink																																																																																																																								
5	▷	green																																																																																																																								
4	▷	red/blue																																																																																																																								
16	▷	yellow																																																																																																																								
8	▷	white/green																																																																																																																								
3	▷	gray																																																																																																																								
14	▷	brown/green																																																																																																																								
17	▷	pink																																																																																																																								
9	▷	white/yellow																																																																																																																								
2	▷	red																																																																																																																								
13	▷	yellow/brown																																																																																																																								
11	▷	black																																																																																																																								
10	▷	white/gray																																																																																																																								
1	▷	violet																																																																																																																								
18	▷	gray/brown																																																																																																																								
19	▷	brown 0.75 mm ²																																																																																																																								
6	▷	blue 0.75 mm ²																																																																																																																								
12	▷	green/yellow 0.75 mm ²																																																																																																																								
		Shield																																																																																																																								
Kontaktbelegung	<p>Female</p>																																																																																																																									
2 Kabeltyp	<p>Mantelfarbe – Adernzahl/-querschnitt</p> <table border="1"> <tr> <td style="background-color: #c6e0b4;">PUR (UL/CSA), robots/C-tracks</td> <td style="background-color: #c6e0b4;">373 – 8 × 0.34 + 3 × 0.75 mm²</td> <td style="background-color: #c6e0b4;">401 – 16 × 0.34 + 3 × 0.75 mm²</td> </tr> </table>		PUR (UL/CSA), robots/C-tracks	373 – 8 × 0.34 + 3 × 0.75 mm ²	401 – 16 × 0.34 + 3 × 0.75 mm ²																																																																																																																					
PUR (UL/CSA), robots/C-tracks	373 – 8 × 0.34 + 3 × 0.75 mm ²	401 – 16 × 0.34 + 3 × 0.75 mm ²																																																																																																																								
3 Leitungslänge	<table border="1"> <tr> <td style="background-color: #c6e0b4;">5.0 m</td> <td style="background-color: #c6e0b4;">0500</td> </tr> <tr> <td style="background-color: #c6e0b4;">10.0 m</td> <td style="background-color: #c6e0b4;">1000</td> </tr> <tr> <td style="background-color: #c6e0b4;">15.0 m</td> <td style="background-color: #c6e0b4;">1500</td> </tr> </table>		5.0 m	0500	10.0 m	1000	15.0 m	1500																																																																																																																		
5.0 m	0500																																																																																																																									
10.0 m	1000																																																																																																																									
15.0 m	1500																																																																																																																									
Technische Daten	<table border="1"> <tr> <td style="background-color: #c6e0b4;">Betriebsspannung</td> <td style="background-color: #c6e0b4;">max. 125 V AC/DC</td> </tr> <tr> <td style="background-color: #c6e0b4;">Schutzart</td> <td style="background-color: #c6e0b4;">IP65 und IP67 in gestecktem und verschraubtem Zustand (EN 60529)</td> </tr> <tr> <td style="background-color: #c6e0b4;">Temperaturbereich</td> <td style="background-color: #c6e0b4;">-25...+85 °C, abhängig von angeschlossener Leitung</td> </tr> </table>		Betriebsspannung	max. 125 V AC/DC	Schutzart	IP65 und IP67 in gestecktem und verschraubtem Zustand (EN 60529)	Temperaturbereich	-25...+85 °C, abhängig von angeschlossener Leitung																																																																																																																		
Betriebsspannung	max. 125 V AC/DC																																																																																																																									
Schutzart	IP65 und IP67 in gestecktem und verschraubtem Zustand (EN 60529)																																																																																																																									
Temperaturbereich	-25...+85 °C, abhängig von angeschlossener Leitung																																																																																																																									
Artikelnummer	<p style="text-align: center;">7 0 0 0 – – – –</p>																																																																																																																									
Erklärung zur Zusammenstellung Ihrer Art.-Nr. finden Sie in der Einleitung Seite 3.1.i	<table border="1" style="width: 100%; text-align: center;"> <tr> <td style="background-color: #c6e0b4; width: 25%;">1 Bauform</td> <td style="background-color: #c6e0b4; width: 25%;">2 Kabeltyp</td> <td style="background-color: #c6e0b4; width: 25%;">3 Leitungslänge</td> </tr> </table>		1 Bauform	2 Kabeltyp	3 Leitungslänge																																																																																																																					
1 Bauform	2 Kabeltyp	3 Leitungslänge																																																																																																																								
Hinweis	<p>Weitere Ausführungen auf Anfrage.</p>																																																																																																																									

RUNDSTECKVERBINDER POWER LEISTUNGSSTARK UND SICHER

- Bewährt und zuverlässig
- Umspritzte und vergossene Steckverbinder
- Einfacher und sicherer Anschluss



STECKVERBINDER FÜR DIE HOHE LEISTUNGSÜBERTRAGUNG

Perfekte Kontaktierung, Dichtigkeit und Medienbeständigkeit sind Grundanforderungen an alle Arten von Steckverbindern. Im Bereich der Motoranschlusstechnik sind weitere, spezielle Eigenschaften gefordert: große Anschlussquerschnitte, hohe Leistungen in möglichst kleinen Bauformen und – am wichtigsten – integrierte Rüttelsicherungen, die den Stecker auch bei stärksten Vibrationen sicher fixieren.

- **M12 Power** ist ein maximal kompakter und leistungsstarker M12-Steckverbinder
- **MQ15 X-Power** ermöglicht eine besonders flinke Montage
- **7/8" Rundsteckverbinder** wurde auf höchste Leistungsperformance optimiert

Selbstverständlich sind alle Steckverbinder zu 100% geprüft.

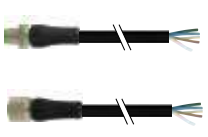
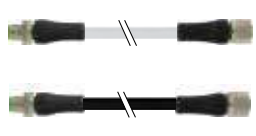
M12 Power

	<p>Mit freiem Leitungsende</p>	<p>Stecker/Buchse M12</p> <ul style="list-style-type: none"> • gerade • K-kodiert, L-kodiert, S-kodiert, T-kodiert 	<p>Seite 3.10.1</p>
	<p>Verbindungsleitungen</p>	<p>Stecker M12 – Buchse M12</p> <ul style="list-style-type: none"> • gerade • K-kodiert, L-kodiert, S-kodiert, T-kodiert 	<p>Seite 3.10.5</p>
	<p>Selbstanschließbar Schraubklemmen</p> <p>Selbstanschließbar Schneidklemmen (IDC)</p>	<p>Stecker/Buchse M12</p> <ul style="list-style-type: none"> • gerade • S-kodiert, T-kodiert <p>Stecker/Buchse M12</p> <ul style="list-style-type: none"> • gerade • L-kodiert 	<p>Seite 3.10.7</p>

MQ15 X-Power

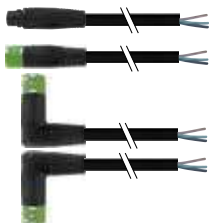

Mit freiem Leitungsende

Stecker/Buchse MQ15 X-Power

- ungeschirmt/geschirmt
- gerade
- gewinkelt

Seite 3.10.10



Verbindungsleitungen

Stecker MQ15 X-Power – Buchse MQ15 X-Power

- ungeschirmt/geschirmt
- gerade

Seite 3.10.25

7/8"

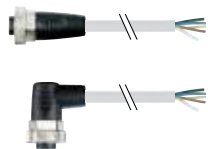

Mit freiem Leitungsende

Stecker/Buchse 7/8"

- gerade/gewinkelt

Seite 3.10.29

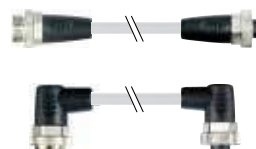

Verbindungsleitungen

Stecker 7/8" – Buchse 7/8"

- gerade/gewinkelt

Seite 3.10.30



Selbstanschließbar
Schraubklemmen

Stecker/Buchse 7/8"

- gerade/gewinkelt

Seite 3.10.31

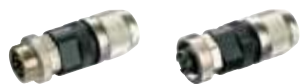

Selbstanschließbar
Schneidklemmen (IDC)

Stecker/Buchse 7/8"

- gerade

Seite 3.10.33

M23 Drives (Motoren)



Sprechen Sie uns an. Wir bieten Ihnen ein breites Angebot für M23 Drives

RUNDSTECKVERBINDER POWER

Mit freiem Leitungsende

– M12 Power

Stecker

gerade



1 Bauform	P3201	P4201	
Typ	5-polig K-kodiert Betriebsstrom: max. 12 A	5-polig L-kodiert Betriebsstrom: max. 16 A	
Schaltbild			
Kontaktbelegung			
2 Kabeltyp	Mantelfarbe	Mantelfarbe	
Adernquerschnitt 1.5 mm ² PUR/PVC PUR (UL/CSA), robots/Ctracks	schwarz P05	grau 966 schwarz P04	
3 Leitungslänge			
1.5 m	0150		
3.0 m	0300		
5.0 m	0500		
7.5 m	0750		
10.0 m	1000		
Technische Daten			
Betriebsspannung	max. 630 V AC/DC	max. 63 V AC/DC	
Schutzart	IP65 und IP67 in gestecktem und verschraubtem Zustand (EN 60529)		
Temperaturbereich	-25...+85 °C, abhängig von angeschlossener Leitung		
Artikelnummer			
Erklärung zur Zusammenstellung Ihrer Art.-Nr. finden Sie in der Einleitung Seite 3.1.i	<p style="text-align: center;">7 0 0 0 - - - - -</p>		
	1 Bauform	2 Kabeltyp	3 Leitungslänge
Hinweis	Weitere Ausführungen auf Anfrage. Abweichende Leitungslängen bis 2 m bestellbar in 0.2 m-Schritten, ab 2 m in 0.5 m-Schritten.		

RUNDSTECKVERBINDER POWER

Mit freiem Leitungsende

– M12 Power

Buchse

gerade



1 Bauform		P 3 2 2 1	P 4 2 2 1
Typ		5-polig K-kodiert Betriebsstrom: max. 12 A	5-polig L-kodiert Betriebsstrom: max. 16 A
Schaltbild			
Kontaktbelegung		Female 	Female
2 Kabeltyp	Mantelfarbe	schwarz	grau schwarz
Adernquerschnitt 1.5 mm ² PUR/PVC PUR (UL/CSA), robots/Ctracks		P05	966 P04
3 Leitungslänge			
1.5 m		0150	
3.0 m		0300	
5.0 m		0500	
7.5 m		0750	
10.0 m		1000	
Technische Daten			
Betriebsspannung		max. 630 V AC/DC	max. 63 V AC/DC
Schutzart		IP65 und IP67 in gestecktem und verschraubtem Zustand (EN 60529)	
Temperaturbereich		-25...+85 °C, abhängig von angeschlossener Leitung	
Artikelnummer			
Erklärung zur Zusammenstellung Ihrer Art.-Nr. finden Sie in der Einleitung Seite 3.1.i		7 0 0 0	- - - - -
		1 Bauform	2 Kabeltyp 3 Leitungslänge
Hinweis		Weitere Ausführungen auf Anfrage. Abweichende Leitungslängen bis 2 m bestellbar in 0.2 m-Schritten, ab 2 m in 0.5 m-Schritten.	

Rundsteckverbinder Power

RUNDSTECKVERBINDER POWER

Mit freiem Leitungsende

– M12 Power

Stecker

gerade



1 Bauform		P 6201	P 7201
Typ		4-polig	4-polig
		S-kodiert	T-kodiert
		Betriebsstrom: max. 12 A	Betriebsstrom: max. 12 A
Schaltbild			
Kontaktbelegung			
2 Kabeltyp		Mantelfarbe	Mantelfarbe
Adernquerschnitt 1.5 mm ² PUR (UL/CSA), robots/Ctracks		schwarz P06	schwarz P07
3 Leitungslänge			
1.5 m		0150	
3.0 m		0300	
5.0 m		0500	
7.5 m		0750	
10.0 m		1000	
Technische Daten			
Betriebsspannung		max. 630 V AC/DC	max. 63 V AC/DC
Schutzart		IP65 und IP67 in gestecktem und verschraubtem Zustand (EN 60529)	
Temperaturbereich		-25...+85 °C, abhängig von angeschlossener Leitung	
Artikelnummer			
Erklärung zur Zusammenstellung Ihrer Art.-Nr. finden Sie in der Einleitung Seite 3.1.i		7 0 0 0	- - - - -
		1 Bauform	2 Kabeltyp
			3 Leitungslänge
Hinweis			
		Weitere Ausführungen auf Anfrage. Abweichende Leitungslängen bis 2 m bestellbar in 0.2 m-Schritten, ab 2 m in 0.5 m-Schritten.	

RUNDSTECKVERBINDER POWER

Mit freiem Leitungsende

– M12 Power

Buchse

gerade



1 Bauform		P 6221	P 7221
Typ	4-polig	4-polig	4-polig
	S-kodiert	T-kodiert	
	Betriebsstrom: max. 12 A	Betriebsstrom: max. 12 A	
Schaltbild			
Kontaktbelegung	<p>Female</p>	<p>Female</p>	
2 Kabeltyp		Mantelfarbe	Mantelfarbe
Adernquerschnitt 1.5 mm ²		schwarz	schwarz
PUR (UL/CSA), robots/Ctracks		P06	P07
3 Leitungslänge			
1.5 m		0150	
3.0 m		0300	
5.0 m		0500	
7.5 m		0750	
10.0 m		1000	
Technische Daten			
Betriebsspannung	max. 630 V AC/DC	max. 63 V AC/DC	
Schutzart	IP65 und IP67 in gestecktem und verschraubtem Zustand (EN 60529)		
Temperaturbereich	-25...+85 °C, abhängig von angeschlossener Leitung		
Artikelnummer			
Erklärung zur Zusammenstellung Ihrer Art.-Nr. finden Sie in der Einleitung Seite 3.1.i	<div style="display: flex; justify-content: space-around; align-items: center;"> 7 0 0 0 - - </div>		
	1	2	3
	Bauform	Kabeltyp	Leitungslänge
Hinweis		Weitere Ausführungen auf Anfrage. Abweichende Leitungslängen bis 2 m bestellbar in 0.2 m-Schritten, ab 2 m in 0.5 m-Schritten.	

Rundsteckverbinder Power

RUNDSTECKVERBINDER POWER

Verbindungsleitungen

– M12 Power

Stecker

gerade

Buchse

gerade



1 Bauform	P3241	P4241
Typ	5-polig K-kodiert Betriebsstrom: max. 12 A	5-polig L-kodiert Betriebsstrom: max. 16 A
Schaltbild		
Kontaktbelegung		
2 Kabeltyp	Mantelfarbe schwarz P05	Mantelfarbe grau 966 schwarz P04
3 Leitungslänge	1.5 m 0150 3.0 m 0300 5.0 m 0500 7.5 m 0750 10.0 m 1000	
Technische Daten	Betriebsspannung max. 630 V AC/DC Schutzart IP65 und IP67 in gestecktem und verschraubtem Zustand (EN 60529) Temperaturbereich -25...+85 °C, abhängig von angeschlossener Leitung	max. 63 V AC/DC
Artikelnummer	<p>Erklärung zur Zusammenstellung Ihrer Art.-Nr. finden Sie in der Einleitung Seite 3.1.i</p> <p>7 0 0 0 - - - - -</p> <p>1 Bauform 2 Kabeltyp 3 Leitungslänge</p>	
Hinweis	Weitere Ausführungen auf Anfrage. Abweichende Leitungslängen bis 2 m bestellbar in 0.2 m-Schritten, ab 2 m in 0.5 m-Schritten.	

RUNDSTECKVERBINDER POWER

Verbindungsleitungen

– M12 Power

Stecker

gerade

Buchse

gerade



1 Bauform	P 6241	P 7241
Typ	4-polig S-kodiert Betriebsstrom: max. 12 A	4-polig T-kodiert Betriebsstrom: max. 12 A
Schaltbild		
Kontaktbelegung		
2 Kabeltyp	Mantelfarbe schwarz P06	Mantelfarbe schwarz P07
3 Leitungslänge	1.5 m 0150 3.0 m 0300 5.0 m 0500 7.5 m 0750 10.0 m 1000	
Technische Daten	Betriebsspannung max. 630 V AC/DC Schutzart IP65 und IP67 in gestecktem und verschraubtem Zustand (EN 60529) Temperaturbereich -25...+85 °C, abhängig von angeschlossener Leitung	max. 63 V AC/DC
Artikelnummer	<div style="display: flex; justify-content: space-between; align-items: center;"> 7 0 0 0 — — — </div>	
Erklärung zur Zusammenstellung Ihrer Art.-Nr. finden Sie in der Einleitung Seite 3.1.i	<div style="display: flex; justify-content: space-around; margin-top: 10px;"> 1 Bauform 2 Kabeltyp 3 Leitungslänge </div>	
Hinweis	Weitere Ausführungen auf Anfrage. Abweichende Leitungslängen bis 2 m bestellbar in 0.2 m-Schritten, ab 2 m in 0.5 m-Schritten.	

Rundsteckverbinder Power

RUNDSTECKVERBINDER POWER

Selbstanschließbar

- M12 Power
- Schraubklemmen

Zulassungen:

Stecker

gerade



Buchse

gerade



1 Bauform	P 6391	P 6411
Typ	4-polig S-kodiert	4-polig S-kodiert
Schaltbild		
Klemmbereich (Kabel-Ø)	8...10 mm	
Kontaktbelegung	<p>Male</p>	<p>Female</p>
Technische Daten		
Betriebsspannung	max. 630 V AC/DC	
Bemessungsstoßspannung	6 kV	
Betriebsstrom je Kontakt	max. 12 A	
Isolierstoffgruppe	IEC 60664-1, category III	
Anschlussquerschnitt	max. 1.5 mm ²	
Kodierung	S-kodiert	
Klemmbereich (Kabel-Ø)	8...10 mm	
Verriegelung der Steckplätze	Schraubgewinde M12 x 1 mm (empf. Anzugsdrehmoment 0.6 Nm) selbstsichernd	
Schutzart	IP67 in gestecktem und verschraubtem Zustand (EN 60529)	
Material	PA	
passend für Welschlauch (Innen-Ø)	ohne	
Temperaturbereich	-40...+85 °C	
Artikelnummer		
Erklärung zur Zusammenstellung Ihrer Art.-Nr. finden Sie in der Einleitung Seite 3.1.i	<p style="text-align: center;"> 7 0 0 0 - - 0 0 0 0 0 0 </p>	
	1	Bauform
Hinweis	Weitere Ausführungen auf Anfrage.	

RUNDSTECKVERBINDER POWER

Selbstanschließbar

- M12 Power
- Schraubklemmen

Zulassungen: 

Stecker

gerade



Buchse

gerade



1 Bauform

P7391

P7411

Typ

4-polig

4-polig

Schaltbild

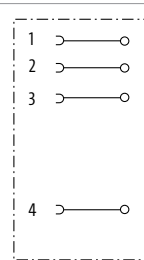
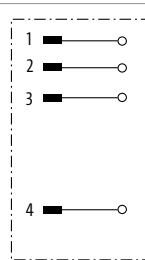

Klemmbereich (Kabel-Ø)

8...10 mm

Kontaktbelegung

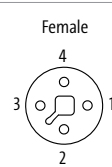
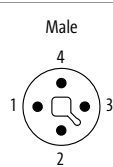

Technische Daten

Betriebsspannung	max. 63 V AC/DC
Bemessungsstoßspannung	1.5 kV
Betriebsstrom je Kontakt	max. 12 A
Isolierstoffgruppe	IEC 60664-1, category III
Anschlussquerschnitt	max. 1.5 mm ²
Kodierung	T-kodiert
Klemmbereich (Kabel-Ø)	8...10 mm
Verriegelung der Steckplätze	Schraubgewinde M12 x 1 mm (empf. Anzugsdrehmoment 0.6 Nm) selbstsichernd
Schutzart	IP67 in gestecktem und verschraubtem Zustand (EN 60529)
Material	PA
passend für Wellenschlauch (Innen-Ø)	ohne
Verschraubung	M12 (SW18)
Temperaturbereich	-40...+85 °C

Artikelnummer

Erklärung zur Zusammenstellung Ihrer Art.-Nr. finden Sie in der Einleitung Seite 3.1.i

7 0 0 0 - - 0 0 0 0 0 0 0

1 Bauform

Hinweis

Weitere Ausführungen auf Anfrage.

RUNDSTECKVERBINDER POWER

Mit freiem Leitungsende

– MQ15 X-Power

Stecker

gerade



1 Bauform

P 8101

P 8101

Typ

6-polig

6-polig

max. 13 A (Power); max. 10 A (Signal)

max. 16 A (Power); max. 10 A (Signal)

Schaltbild

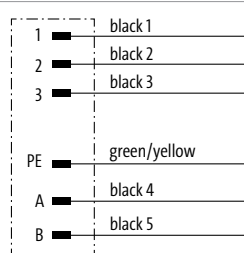

Kontaktbelegung

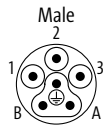

2 Kabeltyp

Mantelfarbe

Mantelfarbe

Adernquerschnitt 1.5 mm²

PVC (UL)

PUR (UL), C-tracks

Adernquerschnitt 2.5 mm²

PUR (UL), C-tracks

PVC (UL)

schwarz

P24

P84

schwarz

P01

P21

3 Leitungslänge

1.0 m

0100

2.0 m

0200

3.0 m

0300

5.0 m

0500

10.0 m

1000

Technische Daten

Betriebsspannung

max. 600 V AC (Power); max. 63 V AC/DC (Signal)

Schutzart

IP67 in gestecktem und verschraubtem Zustand (EN 60529)

Temperaturbereich

-25...+80 °C, abhängig von angeschlossener Leitung

Artikelnummer

Erklärung zur Zusammenstellung Ihrer Art.-Nr. finden Sie in der Einleitung Seite 3.1.i

7 0 0 0 - - - - -

1 Bauform

2 Kabeltyp

3 Leitungslänge

Hinweis

Weitere Ausführungen auf Anfrage. Abweichende Leitungslängen bis 2 m bestellbar in 0.2 m-Schritten, ab 2 m in 0.5 m-Schritten.

RUNDSTECKVERBINDER POWER

Mit freiem Leitungsende

– MQ15 X-Power

Buchse

gerade



1 Bauform	P 8121	P 8121
	6-polig max. 13 A (Power); max. 10 A (Signal)	6-polig max. 16 A (Power); max. 10 A (Signal)
Schaltbild		
Kontaktbelegung		
2 Kabeltyp	Mantelfarbe	Mantelfarbe
Adernquerschnitt 1.5 mm²	schwarz	schwarz
PVC (UL)	P24	
PUR (UL), C-tracks	P84	
Adernquerschnitt 2.5 mm²		
PUR (UL), C-tracks		P01
PVC (UL)		P21
3 Leitungslänge		
1.0 m	0100	
2.0 m	0200	
3.0 m	0300	
5.0 m	0500	
10.0 m	1000	
Technische Daten		
Betriebsspannung	max. 600 V AC (Power); max. 63 V AC/DC (Signal)	
Schutzart	IP67 in gestecktem und verschraubtem Zustand (EN 60529)	
Temperaturbereich	-25...+80 °C, abhängig von angeschlossener Leitung	
Artikelnummer		
Erklärung zur Zusammenstellung Ihrer Art.-Nr. finden Sie in der Einleitung Seite 3.1.i	<div style="text-align: center;"> 7 0 0 0 - - - - - </div>	
	1 Bauform	2 Kabeltyp
		3 Leitungslänge
Hinweis	Weitere Ausführungen auf Anfrage. Abweichende Leitungslängen bis 2 m bestellbar in 0.2 m-Schritten, ab 2 m in 0.5 m-Schritten.	

RUNDSTECKVERBINDER POWER

Mit freiem Leitungsende

– MQ15 X-Power

Stecker

gerade



1	Bauform	P 8201	P 8201	
	Typ	4-polig Betriebsstrom: max. 13 A	4-polig Betriebsstrom: max. 16 A	
	Schaltbild			
	Kontaktbelegung			
2	Kabeltyp	Mantelfarbe	Mantelfarbe	
	Adernquerschnitt 1.5 mm ²	schwarz	schwarz	
	PVC (UL)	P22		
	PUR (UL), C-tracks	P02		
	Adernquerschnitt 2.5 mm ²			
PUR (UL), C-tracks		P03		
PVC (UL)		P23		
3	Leitungslänge			
	1.0 m	0100		
	2.0 m	0200		
	3.0 m	0300		
	5.0 m	0500		
	10.0 m	1000		
Technische Daten	Betriebsspannung	max. 600 V AC		
	Schutzart	IP67 in gestecktem und verschraubtem Zustand (EN 60529)		
	Temperaturbereich	-25...+80 °C, abhängig von angeschlossener Leitung		
	Artikelnummer			
Erklärung zur Zusammenstellung Ihrer Art.-Nr. finden Sie in der Einleitung Seite 3.1.i	7 0 0 0 - - - - -			
	1	Bauform	2	Kabeltyp
			3	Leitungslänge
Hinweis	Weitere Ausführungen auf Anfrage. Abweichende Leitungslängen bis 2 m bestellbar in 0.2 m-Schritten, ab 2 m in 0.5 m-Schritten.			

Rundsteckverbinder Power

RUNDSTECKVERBINDER POWER

Mit freiem Leitungsende

– MQ15 X-Power

Buchse

gerade



1 Bauform	P 8221	P 8221
Typ	4-polig Betriebsstrom: max. 13 A	4-polig Betriebsstrom: max. 16 A
Schaltbild		
Kontaktbelegung		
2 Kabeltyp	Mantelfarbe	Mantelfarbe
Aderquerschnitt 1.5 mm ²	schwarz	schwarz
PVC (UL)	P22	
PUR (UL), C-tracks	P02	
Aderquerschnitt 2.5 mm ²		
PUR (UL), C-tracks		P03
PVC (UL)		P23
3 Leitungslänge		
1.0 m	0100	
2.0 m	0200	
3.0 m	0300	
5.0 m	0500	
10.0 m	1000	
Technische Daten		
Betriebsspannung	max. 600 V AC	
Schutzart	IP67 in gestecktem und verschraubtem Zustand (EN 60529)	
Temperaturbereich	-25...+80 °C, abhängig von angeschlossener Leitung	
Artikelnummer		
Erklärung zur Zusammenstellung Ihrer Art.-Nr. finden Sie in der Einleitung Seite 3.1.i	<p style="text-align: center;">7 0 0 0 - - - - -</p>	
	1 Bauform	2 Kabeltyp
		3 Leitungslänge
Hinweis	Weitere Ausführungen auf Anfrage. Abweichende Leitungslängen bis 2 m bestellbar in 0.2 m-Schritten, ab 2 m in 0.5 m-Schritten.	

RUNDSTECKVERBINDER POWER

Mit freiem Leitungsende

– MQ15 X-Power

Buchse

90°



1 Bauform

P 8131

P 8131

Typ

6-polig

6-polig

max. 13 A (Power); max. 10 A (Signal)

max. 16 A (Power); max. 10 A (Signal)

Schaltbild

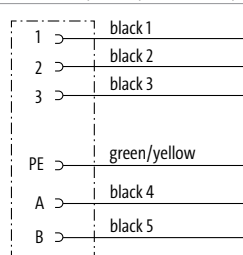

Kontaktbelegung

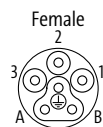

2 Kabeltyp

Mantelfarbe

Mantelfarbe

Adernquerschnitt 1.5 mm²

schwarz

schwarz

PVC (UL)

P24

PUR (UL), C-tracks

P84

Adernquerschnitt 2.5 mm²

PUR (UL), C-tracks

P01

PVC (UL)

P21

3 Leitungslänge

1.0 m

0100

2.0 m

0200

3.0 m

0300

5.0 m

0500

10.0 m

1000

Technische Daten

Betriebsspannung

max. 600 V AC (Power); max. 63 V AC/DC (Signal)

Schutzart

IP67 in gestecktem und verschraubtem Zustand (EN 60529)

Temperaturbereich

-25...+80 °C, abhängig von angeschlossener Leitung

Artikelnummer

Erklärung zur Zusammenstellung Ihrer Art.-Nr. finden Sie in der Einleitung Seite 3.1.i

7 0 0 0 - - - - -

1 Bauform

2 Kabeltyp

3 Leitungslänge

Hinweis

Weitere Ausführungen auf Anfrage. Abweichende Leitungslängen bis 2 m bestellbar in 0.2 m-Schritten, ab 2 m in 0.5 m-Schritten.

RUNDSTECKVERBINDER POWER

Mit freiem Leitungsende

– MQ15 X-Power

Buchse

90°



1 Bauform		P 8132	P 8132
Typ		6-polig max. 13 A (Power); max. 10 A (Signal)	6-polig max. 16 A (Power); max. 10 A (Signal)
Schaltbild			
Kontaktbelegung			
2 Kabeltyp		Mantelfarbe	Mantelfarbe
Aderquerschnitt 1.5 mm ²		schwarz	schwarz
PVC (UL)		P24	
PUR (UL), C-tracks		P84	
Aderquerschnitt 2.5 mm ²			
PUR (UL), C-tracks			P01
PVC (UL)			P21
3 Leitungslänge			
1.0 m		0100	
2.0 m		0200	
3.0 m		0300	
5.0 m		0500	
10.0 m		1000	
Technische Daten			
Betriebsspannung		max. 600 V AC (Power); max. 63 V AC/DC (Signal)	
Schutzart		IP67 in gestecktem und verschraubtem Zustand (EN 60529)	
Temperaturbereich		-25...+80 °C, abhängig von angeschlossener Leitung	
Artikelnummer			
Erklärung zur Zusammenstellung Ihrer Art.-Nr. finden Sie in der Einleitung Seite 3.1.i		7 0 0 0	- - - - -
		1 Bauform	2 Kabeltyp 3 Leitungslänge
Hinweis			
		Weitere Ausführungen auf Anfrage. Abweichende Leitungslängen bis 2 m bestellbar in 0.2 m-Schritten, ab 2 m in 0.5 m-Schritten.	

RUNDSTECKVERBINDER POWER

Mit freiem Leitungsende

– MQ15 X-Power

Stecker

90°



1 Bauform

P 8 2 1 1

Typ

4-polig

Betriebsstrom: max. 13 A

Schaltbild

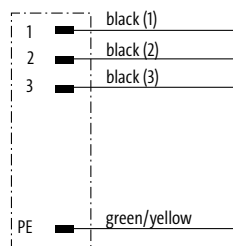

Kontaktbelegung

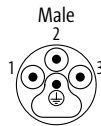

2 Kabeltyp

Mantelfarbe

Adernquerschnitt 1.5 mm²

schwarz

PVC (UL)

P22

3 Leitungslänge

1.0 m	0100
2.0 m	0200
3.0 m	0300
5.0 m	0500
10.0 m	1000

Technische Daten

Betriebsspannung	max. 600 V AC
Schutzart	IP67 in gestecktem und verschraubtem Zustand (EN 60529)
Temperaturbereich	-25...+80 °C, abhängig von angeschlossener Leitung

Artikelnummer

Erklärung zur Zusammenstellung
Ihrer Art.-Nr. finden Sie in der
Einleitung Seite 3.1.i

7 0 0 0

- P 8 2 1 1 -

1 Bauform

2 Kabeltyp

3 Leitungslänge

Hinweis

Weitere Ausführungen auf Anfrage. Abweichende Leitungslängen bis 2 m bestellbar in 0.2 m-Schritten, ab 2 m in 0.5 m-Schritten.

RUNDSTECKVERBINDER POWER

Mit freiem Leitungsende

– MQ15 X-Power

Buchse

90°



1 Bauform	P 8231	P 8231
Typ	4-polig Betriebsstrom: max. 13 A	4-polig Betriebsstrom: max. 16 A
Schaltbild		
Kontaktbelegung		
2 Kabeltyp	Mantelfarbe	Mantelfarbe
Aderquerschnitt 1.5 mm ²	schwarz	schwarz
PVC (UL)	P22	
PUR (UL), C-tracks	P02	
Aderquerschnitt 2.5 mm ²		
PUR (UL), C-tracks		P03
PVC (UL)		P23
3 Leitungslänge		
1.0 m	0100	
2.0 m	0200	
3.0 m	0300	
5.0 m	0500	
10.0 m	1000	
Technische Daten		
Betriebsspannung	max. 600 V AC	
Schutzart	IP67 in gestecktem und verschraubtem Zustand (EN 60529)	
Temperaturbereich	-25...+80 °C, abhängig von angeschlossener Leitung	
Artikelnummer		
Erklärung zur Zusammenstellung Ihrer Art.-Nr. finden Sie in der Einleitung Seite 3.1.i	<p style="text-align: center;">7 0 0 0 - - - - -</p>	
	1 Bauform	2 Kabeltyp
		3 Leitungslänge
Hinweis	Weitere Ausführungen auf Anfrage. Abweichende Leitungslängen bis 2 m bestellbar in 0.2 m-Schritten, ab 2 m in 0.5 m-Schritten.	

RUNDSTECKVERBINDER POWER

Mit freiem Leitungsende

– MQ15 X-Power

Buchse

90°



1	Bauform	P 8 2 3 2	P 8 2 3 2
	Typ	4-polig Betriebsstrom: max. 13 A	4-polig Betriebsstrom: max. 16 A
	Schaltbild		
	Kontaktbelegung		
2	Kabeltyp	Mantelfarbe	Mantelfarbe
	Adernquerschnitt 1.5 mm ²	schwarz	schwarz
	PVC (UL)	P22	
	PUR (UL), C-tracks	P02	
	Adernquerschnitt 2.5 mm ²		
PUR (UL), C-tracks		P03	
PVC (UL)		P23	
3	Leitungslänge		
	1.0 m	0100	
	2.0 m	0200	
	3.0 m	0300	
	5.0 m	0500	
	10.0 m	1000	
Technische Daten	Betriebsspannung	max. 600 V AC	
	Schutzart	IP67 in gestecktem und verschraubtem Zustand (EN 60529)	
	Temperaturbereich	-25...+80 °C, abhängig von angeschlossener Leitung	
Artikelnummer			
Erklärung zur Zusammenstellung Ihrer Art.-Nr. finden Sie in der Einleitung Seite 3.1.i	<u>7</u> <u>0</u> <u>0</u> <u>0</u> - - - - -	- - - - -	- - - - -
	1 Bauform	2 Kabeltyp	3 Leitungslänge
Hinweis	Weitere Ausführungen auf Anfrage. Abweichende Leitungslängen bis 2 m bestellbar in 0.2 m-Schritten, ab 2 m in 0.5 m-Schritten.		

Rundsteckverbinder Power

RUNDSTECKVERBINDER POWER

Mit freiem Leitungsende

– MQ15 X-Power

Stecker

gerade



Buchse

gerade



1 Bauform	P8301	P8321
Typ	6-polig, geschirmt max. 16 A (Power); max. 10 A (Signal)	6-polig, geschirmt max. 16 A (Power); max. 10 A (Signal)
Schaltbild		
Kontaktbelegung		
2 Kabeltyp	Mantelfarbe	Mantelfarbe
4x2.5 + 2x1.5 mm ² PUR (UL), C-tracks	orange P11	orange P11
3 Leitungslänge		
1.0 m	0100	
2.0 m	0200	
3.0 m	0300	
5.0 m	0500	
10.0 m	1000	
Technische Daten		
Betriebsspannung	max. 600 V AC (Power); max. 63 V AC/DC (Signal)	
Schutzart	IP67 in gestecktem und verschraubtem Zustand (EN 60529)	
Temperaturbereich	-25...+80 °C, abhängig von angeschlossener Leitung	
Artikelnummer		
Erklärung zur Zusammenstellung Ihrer Art.-Nr. finden Sie in der Einleitung Seite 3.1.i	7 0 0 0 - - - - -	1 Bauform 2 Kabeltyp 3 Leitungslänge
Hinweis		
	Weitere Ausführungen auf Anfrage. Abweichende Leitungslängen bis 2 m bestellbar in 0.2 m-Schritten, ab 2 m in 0.5 m-Schritten.	

RUNDSTECKVERBINDER POWER

Mit freiem Leitungsende

– MQ15 X-Power

Stecker

gerade



1 Bauform

P 8 0 0 1

P 8 0 0 1

Typ

4-polig, geschirmt

4-polig, geschirmt

Schaltbild

Betriebsstrom: max. 13 A

Betriebsstrom: max. 16 A

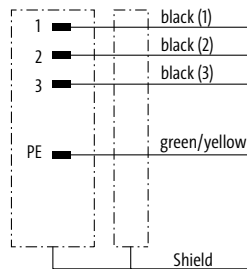

Kontaktbelegung

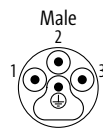

2 Kabeltyp

Mantelfarbe

Mantelfarbe

Adernquerschnitt 1.5 mm²
PUR (UL), C-tracks

orange
P12

orange

Adernquerschnitt 2.5 mm²
PUR (UL), C-tracks

P13

3 Leitungslänge

1.0 m	0100
2.0 m	0200
3.0 m	0300
5.0 m	0500
10.0 m	1000

Technische Daten

Betriebsspannung	max. 600 V AC
Schutzart	IP67 in gestecktem und verschraubtem Zustand (EN 60529)
Temperaturbereich	-25...+80 °C, abhängig von angeschlossener Leitung

Artikelnummer

Erklärung zur Zusammenstellung
Ihrer Art.-Nr. finden Sie in der
Einleitung Seite 3.1.i

7 0 0 0 - - - - -

1 Bauform

2 Kabeltyp

3 Leitungslänge

Hinweis

Weitere Ausführungen auf Anfrage. Abweichende Leitungslängen bis 2 m bestellbar in 0.2 m-Schritten, ab 2 m in 0.5 m-Schritten.

RUNDSTECKVERBINDER POWER

Mit freiem Leitungsende

– MQ15 X-Power

Buchse

gerade



1 Bauform	P 8 0 2 1	P 8 0 2 1
	Typ 4-polig, geschirmt Betriebsstrom: max. 13 A	Typ 4-polig, geschirmt Betriebsstrom: max. 16 A
Schaltbild		
Kontaktbelegung		
2 Kabeltyp	Mantelfarbe	Mantelfarbe
	Adernquerschnitt 1.5 mm ² PUR (UL), C-tracks Adernquerschnitt 2.5 mm ² PUR (UL), C-tracks	orange P12
3 Leitungslänge	1.0 m	0100
	2.0 m	0200
	3.0 m	0300
	5.0 m	0500
	10.0 m	1000
Technische Daten	Betriebsspannung max. 600 V AC Schutzart IP67 in gestecktem und verschraubtem Zustand (EN 60529) Temperaturbereich -25...+80 °C, abhängig von angeschlossener Leitung	
Artikelnummer	7 0 0 0 - - - - -	
Erklärung zur Zusammenstellung Ihrer Art.-Nr. finden Sie in der Einleitung Seite 3.1.i	1 Bauform 2 Kabeltyp 3 Leitungslänge	
Hinweis	Weitere Ausführungen auf Anfrage. Abweichende Leitungslängen bis 2 m bestellbar in 0.2 m-Schritten, ab 2 m in 0.5 m-Schritten.	

RUNDSTECKVERBINDER POWER

Mit freiem Leitungsende

– MQ15 X-Power

Buchse

90°

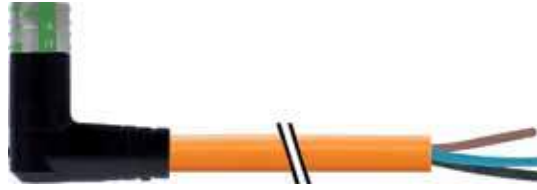

1	Bauform	P 8331	P 8332	
	Typ	6-polig, geschirmt max. 16 A (Power); max. 10 A (Signal)	6-polig, geschirmt max. 16 A (Power); max. 10 A (Signal)	
2	Schaltbild			
	Kontaktbelegung			
3	Kabeltyp	Mantelfarbe	Mantelfarbe	
	4x2.5 + 2x1.5 mm ² PUR (UL), C-tracks	orange P11	orange P11	
3	Leitungslänge			
	1.0 m	0100		
	2.0 m	0200		
	3.0 m	0300		
	5.0 m	0500		
	10.0 m	1000		
Technische Daten	Betriebsspannung	max. 600 V AC (Power); max. 63 V AC/DC (Signal)		
	Schutzart	IP67 in gestecktem und verschraubtem Zustand (EN 60529)		
	Temperaturbereich	-25...+80 °C, abhängig von angeschlossener Leitung		
Artikelnummer				
Erklärung zur Zusammenstellung Ihrer Art.-Nr. finden Sie in der Einleitung Seite 3.1.i	7 0 0 0 - - - - -			
	1	Bauform	2	Kabeltyp
			3	Leitungslänge
Hinweis	Weitere Ausführungen auf Anfrage. Abweichende Leitungslängen bis 2 m bestellbar in 0.2 m-Schritten, ab 2 m in 0.5 m-Schritten.			

Rundsteckverbinder Power

RUNDSTECKVERBINDER POWER

Mit freiem Leitungsende

– MQ15 X-Power

Buchse

90°



1 Bauform	P8031	P8031
	Typ 4-polig, geschirmt Betriebsstrom: max. 13 A	Typ 4-polig, geschirmt Betriebsstrom: max. 16 A
Schaltbild		
Kontaktbelegung		
2 Kabeltyp	Mantelfarbe	Mantelfarbe
	Adernquerschnitt 1.5 mm² PUR (UL), C-tracks Adernquerschnitt 2.5 mm² PUR (UL), C-tracks	orange P12
3 Leitungslänge	1.0 m	0100
	2.0 m	0200
	3.0 m	0300
	5.0 m	0500
	10.0 m	1000
Technische Daten	Betriebsspannung max. 600 V AC Schutzart IP67 in gestecktem und verschraubtem Zustand (EN 60529) Temperaturbereich -25...+80 °C, abhängig von angeschlossener Leitung	
Artikelnummer	<div style="border: 1px solid black; padding: 5px; display: flex; justify-content: space-between;"> 7 0 0 0 — — — </div>	
Erklärung zur Zusammenstellung Ihrer Art.-Nr. finden Sie in der Einleitung Seite 3.1.i	1 Bauform	2 Kabeltyp
		3 Leitungslänge
Hinweis	Weitere Ausführungen auf Anfrage. Abweichende Leitungslängen bis 2 m bestellbar in 0.2 m-Schritten, ab 2 m in 0.5 m-Schritten.	

RUNDSTECKVERBINDER POWER

Mit freiem Leitungsende

– MQ15 X-Power

Buchse

90°



1	Bauform	P 8 0 3 2	P 8 0 3 2	
	Typ	4-polig, geschirmt Betriebsstrom: max. 13 A	4-polig, geschirmt Betriebsstrom: max. 16 A	
2	Schaltbild			
	Kontaktbelegung			
3	Kabeltyp	Mantelfarbe	Mantelfarbe	
	Adernquerschnitt 1.5 mm ² PUR (UL), C-tracks	orange P12	orange	
Adernquerschnitt 2.5 mm ² PUR (UL), C-tracks			P13	
3	Leitungslänge			
	1.0 m	0100		
	2.0 m	0200		
	3.0 m	0300		
	5.0 m	0500		
	10.0 m	1000		
Technische Daten	Betriebsspannung	max. 600 V AC		
	Schutzart	IP67 in gestecktem und verschraubtem Zustand (EN 60529)		
	Temperaturbereich	-25...+80 °C, abhängig von angeschlossener Leitung		
	Artikelnummer			
Erklärung zur Zusammenstellung Ihrer Art.-Nr. finden Sie in der Einleitung Seite 3.1.i	7 0 0 0 - - - - - - - - - -			
	1	Bauform	2	Kabeltyp
			3	Leitungslänge
Hinweis	Weitere Ausführungen auf Anfrage. Abweichende Leitungslängen bis 2 m bestellbar in 0.2 m-Schritten, ab 2 m in 0.5 m-Schritten.			

Rundsteckverbinder Power

RUNDSTECKVERBINDER POWER

Verbindungsleitungen

– MQ15 X-Power

Stecker

gerade

Buchse

gerade



1 Bauform	P 8 2 4 1	P 8 2 4 1
	Typ 4-polig Betriebsstrom: max. 13 A	Typ 4-polig Betriebsstrom: max. 16 A
Schaltbild		
Kontaktbelegung		
2 Kabeltyp	Mantelfarbe	Mantelfarbe
Adernquerschnitt 1.5 mm ²	schwarz	schwarz
PVC (UL)	P22	
PUR (UL), C-tracks	P02	
Adernquerschnitt 2.5 mm ²		
PUR (UL), C-tracks		P03
PVC (UL)		P23
3 Leitungslänge		
1.0 m	0100	
2.0 m	0200	
3.0 m	0300	
5.0 m	0500	
10.0 m	1000	
Technische Daten		
Betriebsspannung	max. 600 V AC	
Schutzart	IP67 in gestecktem und verschraubtem Zustand (EN 60529)	
Temperaturbereich	-25...+80 °C, abhängig von angeschlossener Leitung	
Artikelnummer		
Erklärung zur Zusammenstellung Ihrer Art.-Nr. finden Sie in der Einleitung Seite 3.1.i	7 0 0 0 - - - - -	
	1 Bauform	2 Kabeltyp
		3 Leitungslänge
Hinweis	Weitere Ausführungen auf Anfrage. Abweichende Leitungslängen bis 2 m bestellbar in 0.2 m-Schritten, ab 2 m in 0.5 m-Schritten.	

RUNDSTECKVERBINDER POWER

Verbindungsleitungen

– MQ15 X-Power

Stecker

gerade

Buchse

gerade



1 Bauform

P 8141

P 8141

Typ

6-polig

6-polig

max. 13 A (Power); max. 10 A (Signal)

max. 16 A (Power); max. 10 A (Signal)

Schaltbild

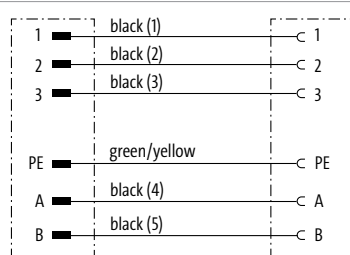

Kontaktbelegung

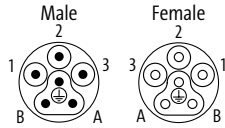

2 Kabeltyp

Mantelfarbe

Mantelfarbe

Adernquerschnitt 1.5 mm²

PVC (UL)

PUR (UL), C-tracks

Adernquerschnitt 2.5 mm²

PUR (UL), C-tracks

PVC (UL)

schwarz

P24

P84

schwarz

P01

P21

3 Leitungslänge

1.0 m

0100

2.0 m

0200

3.0 m

0300

5.0 m

0500

10.0 m

1000

Technische Daten

Betriebsspannung

max. 600 V AC (Power); max. 63 V AC/DC (Signal)

Schutzart

IP67 in gestecktem und verschraubtem Zustand (EN 60529)

Temperaturbereich

-25...+80 °C, abhängig von angeschlossener Leitung

Artikelnummer

Erklärung zur Zusammenstellung Ihrer Art.-Nr. finden Sie in der Einleitung Seite 3.1.i

7 0 0 0 - - - - -

1 Bauform

2 Kabeltyp

3 Leitungslänge

Hinweis

Weitere Ausführungen auf Anfrage. Abweichende Leitungslängen bis 2 m bestellbar in 0.2 m-Schritten, ab 2 m in 0.5 m-Schritten.

RUNDSTECKVERBINDER POWER

Verbindungsleitungen

– MQ15 X-Power

Stecker

gerade

Buchse

gerade



1 Bauform	P8041	P8041
	<p>Typ</p> <p>4-polig, geschirmt</p> <p>Betriebsstrom: max. 13 A</p>	<p>Typ</p> <p>4-polig, geschirmt</p> <p>Betriebsstrom: max. 16 A</p>
Schaltbild		
Kontaktbelegung		
2 Kabeltyp	Mantelfarbe	Mantelfarbe
	<p>Adernquerschnitt 1.5 mm²</p> <p>PUR (UL), C-tracks</p> <p>Adernquerschnitt 2.5 mm²</p> <p>PUR (UL), C-tracks</p>	<p>orange</p> <p>P12</p> <p>orange</p> <p>P13</p>
3 Leitungslänge	1.0 m	0100
	2.0 m	0200
	3.0 m	0300
	5.0 m	0500
	10.0 m	1000
Technische Daten	<p>Betriebsspannung</p> <p>max. 600 V AC</p> <p>Schutzart</p> <p>IP67 in gestecktem und verschraubtem Zustand (EN 60529)</p> <p>Temperaturbereich</p> <p>-25...+80 °C, abhängig von angeschlossener Leitung</p>	
Artikelnummer	<p>7 0 0 0 - - - - -</p>	
Erklärung zur Zusammenstellung Ihrer Art.-Nr. finden Sie in der Einleitung Seite 3.1.i	1 Bauform	2 Kabeltyp
		3 Leitungslänge
Hinweis	<p>Weitere Ausführungen auf Anfrage. Abweichende Leitungslängen bis 2 m bestellbar in 0.2 m-Schritten, ab 2 m in 0.5 m-Schritten.</p>	

RUNDSTECKVERBINDER POWER

Verbindungsleitungen

– MQ15 X-Power

Stecker

gerade

Buchse

gerade



1 Bauform

P 8 3 4 1

Typ

6-polig, geschirmt

max. 16 A (Power); max. 10 A (Signal)

Schaltbild

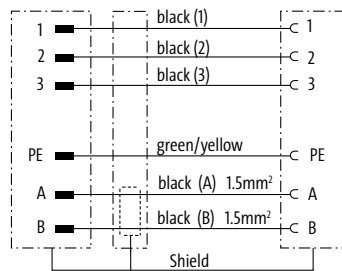

Kontaktbelegung

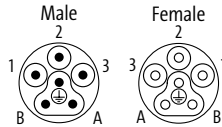

2 Kabeltyp

Mantelfarbe

4×2.5 + 2×1.5 mm²

orange

PUR (UL), C-tracks

P11

3 Leitungslänge

1.0 m

0100

2.0 m

0200

3.0 m

0300

5.0 m

0500

10.0 m

1000

Technische Daten

Betriebsspannung

max. 600 V AC (Power); max. 63 V AC/DC (Signal)

Schutzart

IP67 in gestecktem und verschraubtem Zustand (EN 60529)

Temperaturbereich

-25...+80 °C, abhängig von angeschlossener Leitung

Artikelnummer

Erklärung zur Zusammenstellung Ihrer Art.-Nr. finden Sie in der Einleitung Seite 3.1.i

7 0 0 0

- P 8 3 4 1 -

1 Bauform

2 Kabeltyp

3 Leitungslänge

Hinweis

Weitere Ausführungen auf Anfrage. Abweichende Leitungslängen bis 2 m bestellbar in 0.2 m-Schritten, ab 2 m in 0.5 m-Schritten.

RUNDSTECKVERBINDER POWER

Mit freiem Leitungsende

- 7/8"

Buchse

gerade



Buchse

90°



Zulassungen: 

* nur für Produkte mit UL/CSA-zugelassener Leitung

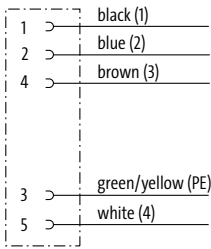
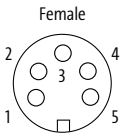
1 Bauform		78021	78051
Typ		5-polig Powerleitung	5-polig Powerleitung
Schaltbild			
Kontaktbelegung			
2 Kabeltyp		Mantelfarbe	Mantelfarbe
Aderquerschnitt 1.0 mm ²		grau	grau
PUR/PVC		965	965
Aderquerschnitt 2.5 mm ²		962	962
PUR (UL/CSA), robots/C-tracks		962	962
Aderquerschnitt 1.5 mm ²		961	961
PUR (UL/CSA), robots/C-tracks		961	961
3 Leitungslänge			
1.5 m		0150	
3.0 m		0300	
5.0 m		0500	
7.5 m		0750	
10.0 m		1000	
Technische Daten			
Betriebsspannung		max. 230/400 V AC/DC	
Schutzart		IP67 in gestecktem und verschraubtem Zustand (EN 60529)	
Temperaturbereich		-25...+85 °C, abhängig von angeschlossener Leitung	
Artikelnummer			
Erklärung zur Zusammenstellung Ihrer Art.-Nr. finden Sie in der Einleitung Seite 3.1.i		7 0 0 0 - - - - -	- - - - -
		1 Bauform	2 Kabeltyp 3 Leitungslänge
Hinweis			
		Weitere Ausführungen auf Anfrage. Abweichende Leitungslängen bis 2 m bestellbar in 0.2 m-Schritten, ab 2 m in 0.5 m-Schritten.	

RUNDSTECKVERBINDER POWER

Verbindungsleitungen

- 7/8"



* nur für Produkte mit UL/CSA-zugelassener Leitung

Stecker
gerade

Buchse
gerade

Stecker
90°

Buchse
90°



1 Bauform

50021

50051

Typ

5-polig

5-polig

Schaltbild

Powerleitung

Powerleitung

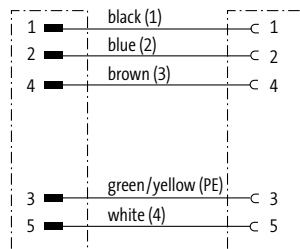

Kontaktbelegung

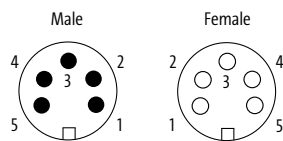

2 Kabeltyp

Mantelfarbe

Mantelfarbe

Adernquerschnitt 1.0 mm²

PUR/PVC

grau

grau

965

965

Adernquerschnitt 2.5 mm²

PUR (UL/CSA), robots/C-tracks

962

962

Adernquerschnitt 1.5 mm²

PUR (UL/CSA), robots/C-tracks

961

961

3 Leitungslänge

0.3 m

0030

0.6 m

0060

1.0 m

0100

1.5 m

0150

2.0 m

0200

Technische Daten

Betriebsspannung

max. 230/400 V AC/DC

Schutzart

IP67 in gestecktem und verschraubtem Zustand (EN 60529)

Temperaturbereich

-25...+85 °C, abhängig von angeschlossener Leitung

Artikelnummer

Erklärung zur Zusammenstellung Ihrer Art.-Nr. finden Sie in der Einleitung Seite 3.1.i

7 0 0 0 - - - - -

1 Bauform

2 Kabeltyp

3 Leitungslänge

Hinweis

Weitere Ausführungen auf Anfrage. Abweichende Leitungslängen bis 2 m bestellbar in 0.2 m-Schritten, ab 2 m in 0.5 m-Schritten.

RUNDSTECKVERBINDER POWER

Selbstanschließbar

– 7/8"

– Schraubklemmen

Stecker

gerade



Stecker

90°



Zulassungen:

1 Bauform	78081	meX	78101	meX	78141	meX
Typ	5-polig		5-polig		5-polig	
Schaltbild						
Klemmbereich (Kabel-Ø)	6...8 mm		10...12 mm		6...8.7 mm	
Kontaktbelegung						
Technische Daten						
Betriebsspannung	max. 250 V AC/DC					
Betriebsstrom je Kontakt	max. 9 A					
Anschlussquerschnitt	max. 1.5 mm ²					
Klemmbereich (Kabel-Ø)	6...8 mm		10...12 mm		6...8.7 mm	
Verriegelung der Steckplätze	Schraubgewinde 7/8" (empf. Anzugsdrehmoment 1.5 Nm) selbstsichernd					
Schutzart	IP67 in gestecktem und verschraubtem Zustand (EN 60529)					
Temperaturbereich	-25...+85 °C					
Artikelnummer						
Erklärung zur Zusammenstellung Ihrer Art.-Nr. finden Sie in der Einleitung Seite 3.1.i	<u>7 0 0 0</u>		<u>0 0 0</u>		<u>0 0 0 0</u>	
	1 Bauform					
Hinweis	Weitere Ausführungen auf Anfrage.					

RUNDSTECKVERBINDER POWER

Selbstanschließbar

- 7/8"

- Schraubklemmen

Zulassungen:  US

Buchse

gerade



Buchse

90°

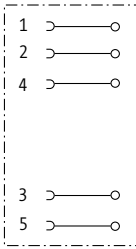
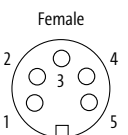

1 Bauform	78201	me \times	78221	me \times	78261	me \times
Typ	5-polig		5-polig		5-polig	
Schaltbild						
Klemmbereich (Kabel-Ø)	6...8 mm		10...12 mm		6...8.7 mm	
Kontaktbelegung						
Technische Daten						
Betriebsspannung	max. 250 V AC/DC					
Betriebsstrom je Kontakt	max. 9 A					
Anschlussquerschnitt	max. 1.5 mm ²					
Klemmbereich (Kabel-Ø)	6...8 mm		10...12 mm		6...8.7 mm	
Schutzart	IP67 in gestecktem und verschraubtem Zustand (EN 60529)					
Verriegelung der Steckplätze	Schraubgewinde 7/8" (empf. Anzugsdrehmoment 1.5 Nm) selbstsichernd					
Material (Verriegelung)	Zink-Druckguss, matt vernickelt					
Temperaturbereich	-25...+85 °C					
Artikelnummer						
Erklärung zur Zusammenstellung Ihrer Art.-Nr. finden Sie in der Einleitung Seite 3.1.i	<u>7 0 0 0</u>		-	-	<u>0 0 0</u>	
			1	Bauform		
Hinweis	Weitere Ausführungen auf Anfrage.					

RUNDSTECKVERBINDER POWER

Selbstanschließbar

– 7/8"

– Schneidklemmen

Stecker

gerade



Buchse

gerade



1 Bauform	78091	me	78211	me
Typ	5-polig		5-polig	
Schaltbild				
Anschlussquerschnitt	0.75...1.5 mm ²			
Kontaktbelegung	<p>Male</p>		<p>Female</p>	
Technische Daten				
Betriebsspannung	max. 230/400 V AC/DC			
Bemessungsstoßspannung	4 kV			
Betriebsstrom je Kontakt	max. 10 A			
Isolierstoffgruppe	IEC 60664-1, category I			
Anschlussquerschnitt	0.75...1.5 mm ² (Einzeldrahtdurchmesser min. 0.15 mm)			
Kodierung	A-kodiert, 5-polig			
Klemmbereich (Kabel-Ø)	6.8...9.5 mm			
Aderisolation	PVC, PP, TPE			
Aderaußen-Ø	max. 2.8 mm			
Verriegelung der Steckplätze	Schraubgewinde 7/8" (empf. Anzugsdrehmoment 1.5 Nm) selbstsichernd			
Schutzart	IP65 und IP67 in gestecktem und verschraubtem Zustand (EN 60529)			
Material (Verriegelung)	Messing			
Temperaturbereich	-40...+85 °C			
Artikelnummer				
Erklärung zur Zusammenstellung Ihrer Art.-Nr. finden Sie in der Einleitung Seite 3.1.i	7 0 0 0		0 0 0	
	1 Bauform			
Hinweis				
Weitere Ausführungen auf Anfrage.				

RUNDSTECKVERBINDER POWER

Anschlusszubehör			Art-Nr.
	Flanschstecker 7/8" mit angeschlossener Litze 0.2 m 5-polig	Rundsteckverbinder 7/8"	7000-78341-9780020
	Flanschbuchse 7/8" mit angeschlossener Litze 0.2 m 5-polig	Rundsteckverbinder 7/8"	7000-78381-9780020
	Schaltchrankdurchführung 7/8"	Rundsteckverbinder 7/8" Ethernet CAT5	7000-50111-0000000
	T-Stück 7/8"-7/8", Buchse/Stecker 5-polig		7000-50061-0000000
Montagezubehör			Art-Nr.
	Montageschlüsselset 7/8" (1.5 Nm, SW22)	7/8" Steckverbinder umspritzt (Schneidklemme)	7000-99104-0000000
	Montageschlüsselset 7/8" (1.5 Nm, SW24)	7700-XXXXX - 7/8" Steckverbinder umspritzt (Schraubklemme)	7000-99105-0000000
	Montageschlüssel 7/8" (1.5 Nm, SW22)	7/8" Steckverbinder umspritzt (Schneidklemme)	7000-99096-0000000
	Montageschlüssel 7/8" (1.5 Nm, SW24)	7700-XXXXX - 7/8" Steckverbinder umspritzt (Schraubklemme)	7000-99097-0000000



TPE SERIE – DER NORD-AMERIKANISCHE STANDARD

- Produktprogramm RJ45, M12, 7/8"
- Hohe Medienbeständigkeit
- Zuverlässig – 100% geprüft

VON SIGNAL ÜBER DATEN BIS POWER

Unsere gemäß den Anforderungen des nordamerikanischen Marktes entwickelten Ethernet Produkte, nutzen geschirmte UL- und 600 V zugelassene Kabel.

Die 4 und 8-poligen Leitungen sind in einer Vielzahl von Konfigurationen erhältlich. Die drei Kabeltypen sind für bewegte Anwendungen geeignet, erfüllen die Anforderungen von CAT5e und sind beständig gegen verschiedenste Medien, wie z. B. Schweißfunken, Öle und UV-Strahlung. Das S7V-Kabel ist zudem ITC/PLTC/CMX-Outdoor zugelassen und PROFINET geeignet.

Die MINI-A (7/8") Leitungen sind die perfekte Lösung für Strom- und Schaltkreisverbindungen. Die Kabel sind cULus gelistet. Erhältlich mit 3, 4 oder 5 Polen und allen Konfigurationen von Kopfarten. Das 600 V Leitungssortiment in AWG 16, umfasst eine TC-ER zugelassene TPE Variante mit FT4 Flammwidrigkeit sowie eine halogenfreie PUR Type.

Signal



Stecker M12

- gerade
- gewinkelt

Seite 3.11.1



Buchse M12

- gerade
- gewinkelt

Seite 3.11.3



Stecker M12

- gerade
- gewinkelt

Buchse M12

- gerade
- gewinkelt

Seite 3.11.5

Daten



Stecker M12 (geschirmt)

- gerade
- gewinkelt

EtherNet/IP
PROFINET
EtherCAT

Seite 3.11.9



Flanschbuchse M12 (geschirmt)

- gerade

EtherNet/IP
PROFINET

Seite 3.11.11



Stecker RJ45 (geschirmt)

- gerade

EtherNet/IP
PROFINET

Seite 3.11.12

EtherNet/IP



EtherCAT

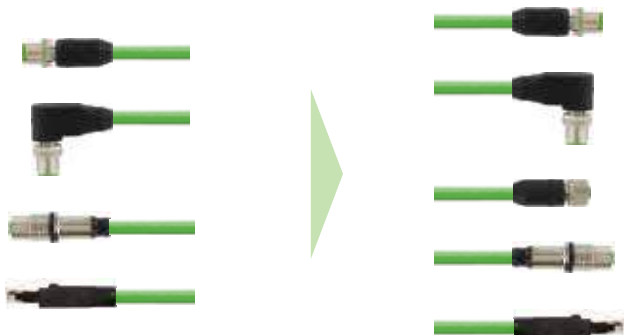

Stecker M12 (geschirmt)

- gerade
- gewinkelt

Flanschbuchse M12 (geschirmt)

- gerade

Stecker RJ45 (geschirmt)

- gerade

Stecker M12 (geschirmt)

- gerade
- gewinkelt

Buchse M12 (geschirmt)

- gerade

Flanschbuchse M12 (geschirmt)

- gerade

Stecker RJ45 (geschirmt)

- gerade

Seite 3.11.17

Power

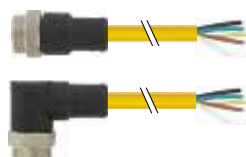

Stecker 7/8" MINI

- gerade
- gewinkelt

Seite 3.11.36

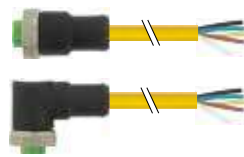

Buchse 7/8" MINI

- gerade
- gewinkelt

Seite 3.11.42

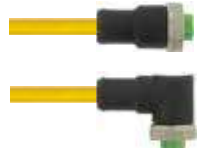
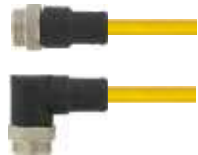

Stecker 7/8" MINI

- gerade
- gewinkelt

Buchse 7/8" MINI

- gerade
- gewinkelt

Seite 3.11.48

TPE SERIE - DER NORDAMERIKANISCHE STANDARD

Mit freiem Leitungsende M12

– ITC, PLTC-Leitung

– Signal

Stecker

gerade



Stecker

90°



Zulassungen: *

* nur für Produkte mit UL/CSA-zugelassener Leitung

1 Bauform	12021	12101
Typ	4-polig	4-polig
Schaltbild	<p>1 brown (+) 2 white (N/C) 4 black (N/O) 3 blue (-)</p>	
Kontaktbelegung	Male 	
2 Kabeltyp	Mantelfarbe	Mantelfarbe
Aderquerschnitt 0.75 mm ² TPE (UL/CSA), welding spark, C-tracks	gelb 150	gelb 150
3 Leitungslänge		
1.5 m	0150	
3.0 m	0300	
5.0 m	0500	
7.5 m	0750	
10.0 m	1000	
Technische Daten		
Betriebsspannung	max. 250 V AC/DC	
Schutzart	IP65, IP66K, IP67 in gestecktem und verschraubtem Zustand (EN 60529)	
Temperaturbereich	-25...+85 °C, abhängig von angeschlossener Leitung	
Artikelnummer		
Erklärung zur Zusammenstellung Ihrer Art.-Nr. finden Sie in der Einleitung Seite 3.1.i	<div style="display: flex; justify-content: space-around; align-items: center;"> 7 7 0 0 - - </div>	
	1 Bauform	2 Kabeltyp
		3 Leitungslänge
Hinweis	Weitere Ausführungen auf Anfrage. Abweichende Leitungslängen bis 2 m bestellbar in 0.2 m-Schritten, ab 2 m in 0.5 m-Schritten.	

TPE SERIE - DER NORDAMERIKANISCHE STANDARD

Mit freiem Leitungsende M12

- ITC, PLTC-Leitung

- Signal

Stecker

gerade



Stecker

90°

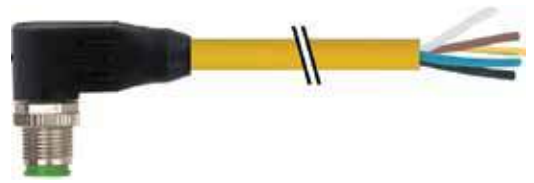

Zulassungen: *

* nur für Produkte mit UL/CSA-zugelassener Leitung

1 Bauform	12041	12121
	5-polig	5-polig
Typ		
Schaltbild	<p>1 brown (+) 2 white (N/C) 4 black (N/O) 3 blue (-) 5 gn/ye (gray*)</p> <p>(* for cable type 162)</p>	
Kontaktbelegung	<p>Male</p>	
2 Kabeltyp	Mantelfarbe	Mantelfarbe
Adernquerschnitt 0.75 mm ² TPE (UL/CSA), welding spark, C-tracks	gelb 161 (162)	gelb 161 (162)
3 Leitungslänge		
1.5 m	0150	
3.0 m	0300	
5.0 m	0500	
7.5 m	0750	
10.0 m	1000	
Technische Daten		
Betriebsspannung	max. 125 V AC/DC	
Schutzart	IP65, IP66K, IP67 in gestecktem und verschraubtem Zustand (EN 60529)	
Temperaturbereich	-25...+85 °C, abhängig von angeschlossener Leitung	
Artikelnummer		
Erklärung zur Zusammenstellung Ihrer Art.-Nr. finden Sie in der Einleitung Seite 3.1.i	<p><u>7 7 0 0</u> - - - - -</p>	
	1 Bauform	2 Kabeltyp 3 Leitungslänge
Hinweis	Weitere Ausführungen auf Anfrage. Abweichende Leitungslängen bis 2 m bestellbar in 0.2 m-Schritten, ab 2 m in 0.5 m-Schritten.	

TPE Serie - Der nordamerikanische Standard

TPE SERIE - DER NORDAMERIKANISCHE STANDARD

Mit freiem Leitungsende M12

– ITC, PLTC-Leitung

– Signal

Buchse

gerade



Buchse

90°



Zulassungen: ^{*}

* nur für Produkte mit UL/CSA-zugelassener Leitung

1 Bauform	12221	12341
Typ	4-polig	4-polig
Schaltbild	<p>1 — brown (+) 2 — white (N/C) 4 — black (N/O) 3 — blue (-)</p>	
Kontaktbelegung	<p>Female</p>	
2 Kabeltyp	Mantelfarbe	Mantelfarbe
Aderquerschnitt 0.75 mm ² TPE (UL/CSA), welding spark, C-tracks	gelb 150	gelb 150
3 Leitungslänge		
1.5 m	0150	
3.0 m	0300	
5.0 m	0500	
7.5 m	0750	
10.0 m	1000	
Technische Daten		
Betriebsspannung	max. 250 V AC/DC	
Schutzart	IP65, IP66K, IP67 in gestecktem und verschraubtem Zustand (EN 60529)	
Temperaturbereich	-25...+85 °C, abhängig von angeschlossener Leitung	
Artikelnummer		
Erklärung zur Zusammenstellung Ihrer Art.-Nr. finden Sie in der Einleitung Seite 3.1.i	<p><u>7 7 0 0</u> - - - - - - - - - -</p>	
	1 Bauform	2 Kabeltyp
		3 Leitungslänge
Hinweis	Weitere Ausführungen auf Anfrage. Abweichende Leitungslängen bis 2 m bestellbar in 0.2 m-Schritten, ab 2 m in 0.5 m-Schritten.	

TPE SERIE - DER NORDAMERIKANISCHE STANDARD

Mit freiem Leitungsende M12

- ITC, PLTC-Leitung

- Signal

Zulassungen: 

* nur für Produkte mit UL/CSA-zugelassener Leitung

Buchse
gerade



Buchse
90°

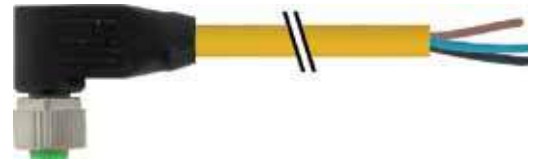

1 Bauform

12241

12361

Typ
Schaltbild

5-polig

5-polig

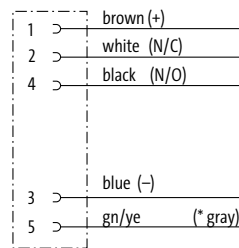

(* for cable type 162)

Kontaktbelegung

Female



2 Kabeltyp

Mantelfarbe

Mantelfarbe

Adernquerschnitt 0.75 mm²
TPE (UL/CSA), welding spark, C-tracks

gelb

161 (162)

gelb

161 (162)

3 Leitungslänge

1.5 m	0150
3.0 m	0300
5.0 m	0500
7.5 m	0750
10.0 m	1000

Technische Daten

Betriebsspannung	max. 125 V AC/DC
Schutzart	IP65, IP66K, IP67 in gestecktem und verschraubtem Zustand (EN 60529)
Temperaturbereich	-25...+85 °C, abhängig von angeschlossener Leitung

Artikelnummer

Erklärung zur Zusammenstellung
Ihrer Art.-Nr. finden Sie in der
Einleitung Seite 3.1.i

7 7 0 0 - - - - -

1 Bauform

2 Kabeltyp

3 Leitungslänge

Hinweis

Weitere Ausführungen auf Anfrage. Abweichende Leitungslängen bis 2 m bestellbar in 0.2 m-Schritten, ab 2 m in 0.5 m-Schritten.

TPE SERIE - DER NORDAMERIKANISCHE STANDARD

Verbindungsleitungen M12 - M12

– ITC, PLTC-Leitung

– Signal

Stecker
gerade

Buchse
gerade

Stecker
gerade

Buchse
90°



Zulassungen: *

* nur für Produkte mit UL/CSA-zugelassener Leitung

1 Bauform	4 0 0 2 1	4 0 1 2 1
Typ	4-polig	4-polig
Schaltbild		
Kontaktbelegung		
2 Kabeltyp	Mantelfarbe	Mantelfarbe
Aderquerschnitt 0.75 mm ² TPE (UL/CSA), welding spark, C-tracks	gelb 150	gelb 150
3 Leitungslänge		
0.3 m	0030	
0.6 m	0060	
1.0 m	0100	
1.5 m	0150	
2.0 m	0200	
Technische Daten		
Betriebsspannung	max. 250 V AC/DC	
Schutzart	IP65, IP66K, IP67 in gestecktem und verschraubtem Zustand (EN 60529)	
Temperaturbereich	-25...+85 °C, abhängig von angeschlossener Leitung	
Artikelnummer		
Erklärung zur Zusammenstellung Ihrer Art.-Nr. finden Sie in der Einleitung Seite 3.1.i	7 7 0 0 - - - - -	
	1 Bauform	2 Kabeltyp
		3 Leitungslänge
Hinweis	Weitere Ausführungen auf Anfrage. Abweichende Leitungslängen bis 2 m bestellbar in 0.2 m-Schritten, ab 2 m in 0.5 m-Schritten.	

TPE SERIE - DER NORDAMERIKANISCHE STANDARD

Verbindungsleitungen M12 - M12

- ITC, PLTC-Leitung

- Signal

Zulassungen: 

* nur für Produkte mit UL/CSA-zugelassener Leitung

Stecker
90°

Buchse
gerade

Stecker
90°

Buchse
90°

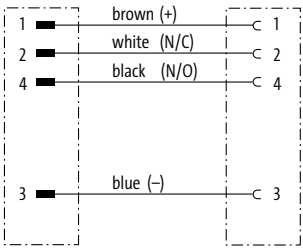
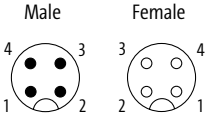

1 Bauform		4 0 2 0 1	4 0 2 6 1
Typ		4-polig	4-polig
Schaltbild			
Kontaktbelegung	<p>Male Female</p> 		
2 Kabeltyp		Mantelfarbe	Mantelfarbe
Adernquerschnitt 0.75 mm ²		gelb	gelb
TPE (UL/CSA), welding spark, C-tracks		150	150
3 Leitungslänge			
0.3 m		0030	
0.6 m		0060	
1.0 m		0100	
1.5 m		0150	
2.0 m		0200	
Technische Daten			
Betriebsspannung		max. 250 V AC/DC	
Schutzart		IP65, IP66K, IP67 in gestecktem und verschraubtem Zustand (EN 60529)	
Temperaturbereich		-25...+85 °C, abhängig von angeschlossener Leitung	
Artikelnummer			
Erklärung zur Zusammenstellung Ihrer Art.-Nr. finden Sie in der Einleitung Seite 3.1.i		<u>7 7 0 0</u> - - - - -	- - - - -
		1 Bauform	2 Kabeltyp 3 Leitungslänge
Hinweis		Weitere Ausführungen auf Anfrage. Abweichende Leitungslängen bis 2 m bestellbar in 0.2 m-Schritten, ab 2 m in 0.5 m-Schritten.	

TPE SERIE - DER NORDAMERIKANISCHE STANDARD

Verbindungsleitungen M12 - M12

– ITC, PLTC-Leitung

– Signal

Stecker

gerade

Buchse

gerade

Stecker

gerade

Buchse

90°



Zulassungen:  *

* nur für Produkte mit UL/CSA-zugelassener Leitung

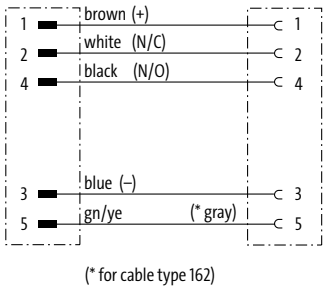
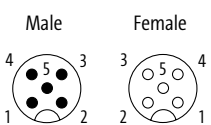
1 Bauform	4 0 0 4 1	4 0 1 4 1
Typ	5-polig	5-polig
Schaltbild		
Kontaktbelegung		
2 Kabeltyp	Mantelfarbe	Mantelfarbe
Aderquerschnitt 0.75 mm ² TPE (UL/CSA), welding spark, C-tracks	gelb 161 (162)	gelb 161 (162)
3 Leitungslänge		
0.3 m	0030	
0.6 m	0060	
1.0 m	0100	
1.5 m	0150	
2.0 m	0200	
Technische Daten		
Betriebsspannung	max. 125 V AC/DC	
Schutzart	IP65, IP66K, IP67 in gestecktem und verschraubtem Zustand (EN 60529)	
Temperaturbereich	-25...+85 °C, abhängig von angeschlossener Leitung	
Artikelnummer		
Erklärung zur Zusammenstellung Ihrer Art.-Nr. finden Sie in der Einleitung Seite 3.1.i	7 7 0 0 - - - - -	
	1 Bauform	2 Kabeltyp
		3 Leitungslänge
Hinweis	Weitere Ausführungen auf Anfrage. Abweichende Leitungslängen bis 2 m bestellbar in 0.2 m-Schritten, ab 2 m in 0.5 m-Schritten.	

TPE SERIE - DER NORDAMERIKANISCHE STANDARD

Verbindungsleitungen M12 - M12

- ITC, PLTC-Leitung

- Signal

Zulassungen: 

* nur für Produkte mit UL/CSA-zugelassener Leitung

Stecker
90°

Buchse
gerade

Stecker
90°

Buchse
90°

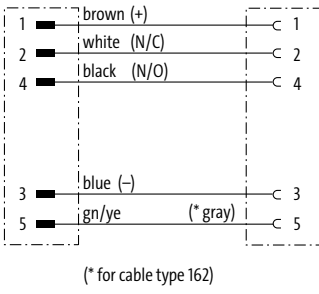
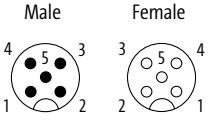

1 Bauform		4 0 2 2 1	4 0 2 8 1
Typ		5-polig	5-polig
Schaltbild			
Kontaktbelegung	<p>Male Female</p> 		
2 Kabeltyp		Mantelfarbe	Mantelfarbe
Adernquerschnitt 0.75 mm ²		gelb	gelb
TPE (UL/CSA), welding spark, C-tracks		161 (162)	161 (162)
3 Leitungslänge			
0.3 m		0030	
0.6 m		0060	
1.0 m		0100	
1.5 m		0150	
2.0 m		0200	
Technische Daten			
Betriebsspannung		max. 125 V AC/DC	
Schutzart		IP65, IP66K, IP67 in gestecktem und verschraubtem Zustand (EN 60529)	
Temperaturbereich		-25...+85 °C, abhängig von angeschlossener Leitung	
Artikelnummer			
Erklärung zur Zusammenstellung Ihrer Art.-Nr. finden Sie in der Einleitung Seite 3.1.i		<u>7 7 0 0</u> - - - - -	- - - - -
		1 Bauform	2 Kabeltyp
			3 Leitungslänge
Hinweis		Weitere Ausführungen auf Anfrage. Abweichende Leitungslängen bis 2 m bestellbar in 0.2 m-Schritten, ab 2 m in 0.5 m-Schritten.	

TPE SERIE - DER NORDAMERIKANISCHE STANDARD

mit freiem Leitungsende RJ45

– CMX-Outdoor

– Daten



* nur für Produkte mit UL/CSA-zugelassener Leitung

Stecker

gerade
ITC, PLTC-Leitung



Stecker

gerade



1 Bauform		14541	14541
Typ	4-polig, geschirmt D-kodiert	4-polig, geschirmt D-kodiert	4-polig, geschirmt D-kodiert
Schaltbild			
Kontaktbelegung	Male 		
2 Kabeltyp		Mantelfarbe	Mantelfarbe
2x2x0.34 mm ² TPE (UL/CSA), robots/C-tracks	grün S7V	blau	
2x2x0.25 mm ² TPE (UL/CSA), robots/C-tracks		S4U	
3 Leitungslänge			
1.5 m	0150		
3.0 m	0300		
5.0 m	0500		
7.5 m	0750		
10.0 m	1000		
Technische Daten			
Betriebsspannung	max. 60 V DC		
Schutzart	IP65, IP66K, IP67 in gestecktem und verschraubtem Zustand (EN 60529)		
Temperaturbereich	-25...+85 °C, abhängig von angeschlossener Leitung		
Artikelnummer			
Erklärung zur Zusammenstellung Ihrer Art.-Nr. finden Sie in der Einleitung Seite 3.1.i	7 7 0 0 - - - - -		
	1 Bauform	2 Kabeltyp	3 Leitungslänge
Hinweis			
		Weitere Ausführungen auf Anfrage. Abweichende Leitungslängen bis 2 m bestellbar in 0.2 m-Schritten, ab 2 m in 0.5 m-Schritten.	

TPE SERIE - DER NORDAMERIKANISCHE STANDARD

mit freiem Leitungsende RJ45

– CMX-Outdoor

– Daten

PROFI® EtherNet/IP™
NETT

Zulassungen: 

* nur für Produkte mit UL/CSA-zugelassener Leitung

Stecker

90°
ITC, PLTC-Leitung

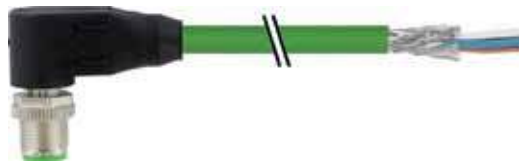

Stecker

90°



1 Bauform

145 61

145 61

Typ
4-polig, geschirmt
D-kodiert

4-polig, geschirmt
D-kodiert

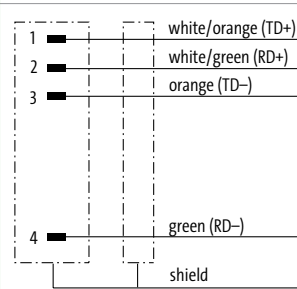
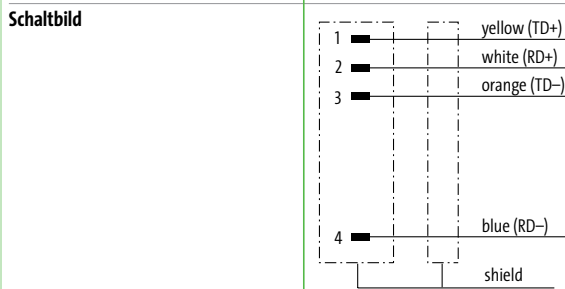

Kontaktbelegung

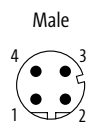

2 Kabeltyp

Mantelfarbe

Mantelfarbe

2x2x0.34 mm²
TPE (UL/CSA), robots/C-tracks
2x2x0.25 mm²
TPE (UL/CSA), robots/C-tracks

grün
S7V

blau
S4U

3 Leitungslänge

1.5 m **0150**
3.0 m **0300**
5.0 m **0500**
7.5 m **0750**
10.0 m **1000**

Technische Daten

Betriebsspannung max. 60 V DC
Schutzart IP65, IP66K, IP67 in gestecktem und verschraubtem Zustand (EN 60529)
Temperaturbereich -25...+85 °C, abhängig von angeschlossener Leitung

Artikelnummer

Erklärung zur Zusammenstellung
Ihrer Art.-Nr. finden Sie in der
Einleitung Seite 3.1.i

7 7 0 0 - - - - -

1 Bauform

2 Kabeltyp

3 Leitungslänge

Hinweis

Weitere Ausführungen auf Anfrage. Abweichende Leitungslängen bis 2 m bestellbar in 0.2 m-Schritten, ab 2 m in 0.5 m-Schritten.

TPE SERIE - DER NORDAMERIKANISCHE STANDARD

mit freiem Leitungsende RJ45

– CMX-Outdoor

– Daten

PROFI® EtherNet/IP™
NET

Zulassungen: 



Flanschbuchse

ITC, PLTC-Leitung



Flanschbuchse

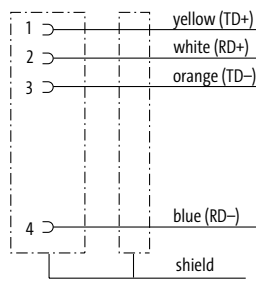
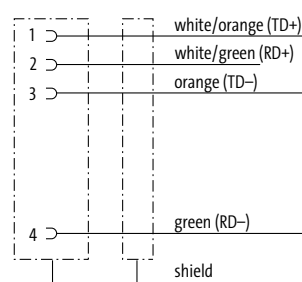

1 Bauform	14511	14511
Typ	4-polig, geschirmt D-kodiert Hinterwandmontage	4-polig, geschirmt D-kodiert Hinterwandmontage
Schaltbild		
Kontaktbelegung	Female 	
2 Kabeltyp	Mantelfarbe	Mantelfarbe
2×2×0.34 mm ² TPE (UL/CSA), robots/C-tracks	grün S7V	blau
2×2×0.25 mm ² TPE (UL/CSA), robots/C-tracks		S4U
3 Leitungslänge		
1.5 m	0150	
3.0 m	0300	
5.0 m	0500	
7.5 m	0750	
10.0 m	1000	
Technische Daten		
Betriebsspannung	max. 60 V DC	
Schutzart	IP67 in gestecktem und verschraubtem Zustand (EN 60529)	
Temperaturbereich	-25...+85 °C, abhängig von angeschlossener Leitung	
Artikelnummer		
Erklärung zur Zusammenstellung Ihrer Art.-Nr. finden Sie in der Einleitung Seite 3.1.i	7 7 0 0 - - - - -	- - - - -
	1 Bauform	2 Kabeltyp 3 Leitungslänge
Hinweis	Weitere Ausführungen auf Anfrage. Abweichende Leitungslängen bis 2 m bestellbar in 0.2 m-Schritten, ab 2 m in 0.5 m-Schritten.	

TPE SERIE - DER NORDAMERIKANISCHE STANDARD

mit freiem Leitungsende RJ45

– CMX-Outdoor

– Daten

PROFI® EtherNet/IP™
NET

Zulassungen:  ^{*}
Listed

* nur für Produkte mit UL/CSA-zugelassener Leitung

Stecker

gerade
ITC, PLTC-Leitung



Stecker

gerade



1 Bauform

74101

74101

Typ

4-polig, geschirmt

4-polig, geschirmt

Schaltbild

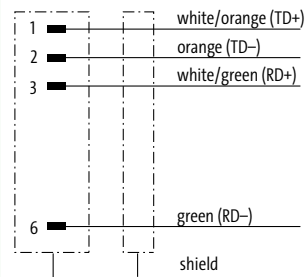
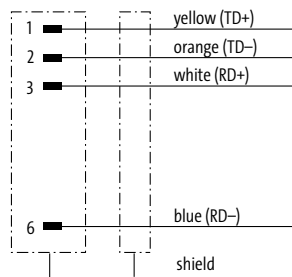

Kontaktbelegung

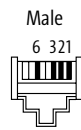

2 Kabeltyp

Mantelfarbe

Mantelfarbe

2x2x0.34 mm²
TPE (UL/CSA), robots/C-tracks
2x2x0.25 mm²
TPE (UL/CSA), robots/C-tracks

grün
S7V

blau
S4U

3 Leitungslänge

1.5 m	0150
3.0 m	0300
5.0 m	0500
7.5 m	0750
10.0 m	1000

Technische Daten

Betriebsspannung	max. 60 V DC
Schutzart	IP20 in gestecktem und verschraubtem Zustand (EN 60529)
Temperaturbereich	-25...+85 °C, abhängig von angeschlossener Leitung

Artikelnummer

Erklärung zur Zusammenstellung
Ihrer Art.-Nr. finden Sie in der
Einleitung Seite 3.1.i

7 7 0 0 - - - - -

1 Bauform

2 Kabeltyp

3 Leitungslänge

Hinweis

Weitere Ausführungen auf Anfrage. Abweichende Leitungslängen bis 2 m bestellbar in 0.2 m-Schritten, ab 2 m in 0.5 m-Schritten.

TPE SERIE - DER NORDAMERIKANISCHE STANDARD

Mit freiem Leitungsende M12

– CMX-Outdoor

– Daten

PROFI® EtherNet/IP™
NET

Stecker

gerade



Stecker

90°



1 Bauform	17541	17561
Typ	8-polig, geschirmt	
Schaltbild	<p>1 white/blue 2 white/brown 3 brown 4 orange 5 white/green 6 white/orange 7 blue 8 green shield</p>	
Kontaktbelegung	<p>Male</p>	
2 Kabeltyp	Mantelfarbe	Mantelfarbe
4x2x0.25 mm ² TPE (UL/CSA), robots/C-tracks	blau S4W	blau S4W
3 Leitungslänge		
1.5 m	0150	
3.0 m	0300	
5.0 m	0500	
7.5 m	0750	
10.0 m	1000	
Technische Daten		
Betriebsspannung	max. 60 V AC/DC	
Schutzart	IP65, IP66K, IP67 in gestecktem und verschraubtem Zustand (EN 60529)	
Temperaturbereich	-25...+85 °C, abhängig von angeschlossener Leitung	
Artikelnummer		
Erklärung zur Zusammenstellung Ihrer Art.-Nr. finden Sie in der Einleitung Seite 3.1.i	<p>7 7 0 0 - - - - -</p>	
	1 Bauform	2 Kabeltyp 3 Leitungslänge
Hinweis	Weitere Ausführungen auf Anfrage. Abweichende Leitungslängen bis 2 m bestellbar in 0.2 m-Schritten, ab 2 m in 0.5 m-Schritten.	

TPE SERIE - DER NORDAMERIKANISCHE STANDARD

Mit freiem Leitungsende M12

– CMX-Outdoor

– Daten

PROFI® EtherNet/IP™
NET

Buchse

gerade



1 Bauform

17581

Typ

8-polig, geschirmt

Schaltbild

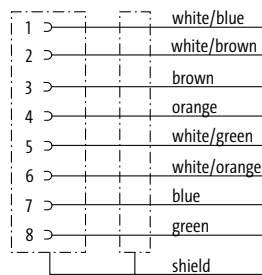

Kontaktbelegung

Female

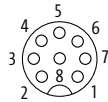

2 Kabeltyp

Mantelfarbe

4x2x0.25 mm²

blau

TPE (UL/CSA), robots/C-tracks

S4W

3 Leitungslänge

1.5 m

0150

3.0 m

0300

5.0 m

0500

7.5 m

0750

10.0 m

1000

Technische Daten

Betriebsspannung

max. 60 V AC/DC

Schutzart

IP65, IP66K, IP67 in gestecktem und verschraubtem Zustand (EN 60529)

Temperaturbereich

-25...+85 °C, abhängig von angeschlossener Leitung

Artikelnummer

Erklärung zur Zusammenstellung
Ihrer Art.-Nr. finden Sie in der
Einleitung Seite 3.1.i

7 7 0 0

- 1 7 5 8 1 -

1 Bauform

2 Kabeltyp

3 Leitungslänge

Hinweis

Weitere Ausführungen auf Anfrage. Abweichende Leitungslängen bis 2 m bestellbar in 0.2 m-Schritten, ab 2 m in 0.5 m-Schritten.

TPE SERIE - DER NORDAMERIKANISCHE STANDARD

Mit freiem Leitungsende M12

– CMX-Outdoor

– Daten

PROFI® EtherNet/IP™
NET

Flanschbuchse



1 Bauform	17511																												
Typ	8-polig, geschirmt Hinterwandmontage																												
Schaltbild																													
Kontaktbelegung	Female 																												
2 Kabeltyp	Mantelfarbe																												
4x2x0.25 mm ² TPE (UL/CSA), robots/Ctracks	blau S4W																												
3 Leitungslänge																													
1.5 m	0150																												
3.0 m	0300																												
5.0 m	0500																												
7.5 m	0750																												
10.0 m	1000																												
Technische Daten																													
Betriebsspannung	max. 60 V AC/DC																												
Schutzart	IP67 in gestecktem und verschraubtem Zustand (EN 60529)																												
Temperaturbereich	-25...+85 °C, abhängig von angeschlossener Leitung																												
Artikelnummer																													
Erklärung zur Zusammenstellung Ihrer Art.-Nr. finden Sie in der Einleitung Seite 3.1.i	<table border="1"> <tr> <td><u>7</u></td> <td><u>7</u></td> <td><u>0</u></td> <td><u>0</u></td> <td>-</td> <td><u>1</u></td> <td><u>7</u></td> <td><u>5</u></td> <td><u>1</u></td> <td><u>1</u></td> <td>-</td> <td>---</td> <td>---</td> </tr> <tr> <td colspan="4"></td> <td></td> <td>1</td> <td colspan="3">Bauform</td> <td>2</td> <td colspan="2">Kabeltyp</td> <td>3</td> <td colspan="2">Leitungslänge</td> </tr> </table>	<u>7</u>	<u>7</u>	<u>0</u>	<u>0</u>	-	<u>1</u>	<u>7</u>	<u>5</u>	<u>1</u>	<u>1</u>	-	---	---						1	Bauform			2	Kabeltyp		3	Leitungslänge	
<u>7</u>	<u>7</u>	<u>0</u>	<u>0</u>	-	<u>1</u>	<u>7</u>	<u>5</u>	<u>1</u>	<u>1</u>	-	---	---																	
					1	Bauform			2	Kabeltyp		3	Leitungslänge																
Hinweis	Weitere Ausführungen auf Anfrage. Abweichende Leitungslängen bis 2 m bestellbar in 0.2 m-Schritten, ab 2 m in 0.5 m-Schritten.																												

TPE SERIE - DER NORDAMERIKANISCHE STANDARD

mit freiem Leitungsende RJ45

– CMX-Outdoor

– Daten

PROFI® EtherNet/IP™
NET

Stecker

gerade



1 Bauform

74118

Typ **8-polig, geschirmt**

Schaltbild

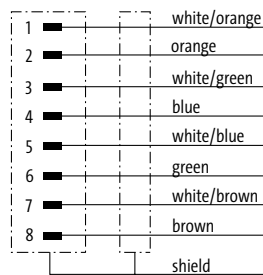

Kontaktbelegung

Male



2 Kabeltyp

Mantelfarbe

4x2x0.25 mm²

blau

TPE (UL/CSA), robots/C-tracks

S4W

3 Leitungslänge

1.5 m	0150
3.0 m	0300
5.0 m	0500
7.5 m	0750
10.0 m	1000

Technische Daten

Betriebsspannung	max. 60 V DC
Schutzart	IP20 in gestecktem und verschraubtem Zustand (EN 60529)
Temperaturbereich	-25...+85 °C, abhängig von angeschlossener Leitung

Artikelnummer

Erklärung zur Zusammenstellung
Ihrer Art.-Nr. finden Sie in der
Einleitung Seite 3.1.i

7 7 0 0

- 7 4 1 1 8

1 Bauform

2 Kabeltyp

3 Leitungslänge

Hinweis

Weitere Ausführungen auf Anfrage. Abweichende Leitungslängen bis 2 m bestellbar in 0.2 m-Schritten, ab 2 m in 0.5 m-Schritten.

TPE SERIE - DER NORDAMERIKANISCHE STANDARD

Verbindungsleitungen M12 - M12

– CMX-Outdoor

– Daten

EtherNet/IP **PROFI**
NET

Zulassungen:  ^{*}
Listed

* nur für Produkte mit UL/CSA-zugelassener Leitung

Stecker

gerade
ITC, PLTC-Leitung

Stecker

gerade



Stecker

gerade

Stecker

gerade

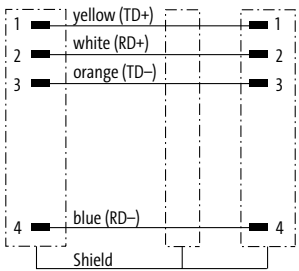
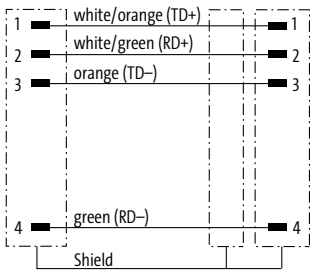
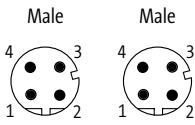

1 Bauform	4 4 5 1 1	4 4 5 1 1
Typ	4-polig, geschirmt D-kodiert	4-polig, geschirmt D-kodiert
Schaltbild		
Kontaktbelegung		
2 Kabeltyp	Mantelfarbe	Mantelfarbe
2x2x0.34 mm ² TPE (UL/CSA), robots/C-tracks	grün S7V	blau
2x2x0.25 mm ² TPE (UL/CSA), robots/C-tracks		S4U
3 Leitungslänge		
1.5 m	0150	
3.0 m	0300	
5.0 m	0500	
7.5 m	0750	
10.0 m	1000	
Technische Daten		
Betriebsspannung	max. 60 V DC	
Schutzart	IP65, IP66K, IP67 in gestecktem und verschraubtem Zustand (EN 60529)	
Temperaturbereich	-25...+85 °C, abhängig von angeschlossener Leitung	
Artikelnummer		
Erklärung zur Zusammenstellung Ihrer Art.-Nr. finden Sie in der Einleitung Seite 3.1.i	7 7 0 0 - - - - -	- - - - -
	1 Bauform	2 Kabeltyp 3 Leitungslänge
Hinweis	Weitere Ausführungen auf Anfrage. Abweichende Leitungslängen bis 2 m bestellbar in 0.2 m-Schritten, ab 2 m in 0.5 m-Schritten.	

TPE SERIE - DER NORDAMERIKANISCHE STANDARD

Verbindungsleitungen M12 - M12

– CMX-Outdoor

– Daten

PROFI® EtherNet/IP™
NET

Zulassungen:  ^{*}
Listed

* nur für Produkte mit UL/CSA-zugelassener Leitung

Stecker

gerade
ITC, PLTC-Leitung



Stecker

90°

Stecker

gerade



Stecker

90°

1 Bauform

4 4 5 4 1

4 4 5 4 1

Typ

4-polig, geschirmt

4-polig, geschirmt

Schaltbild

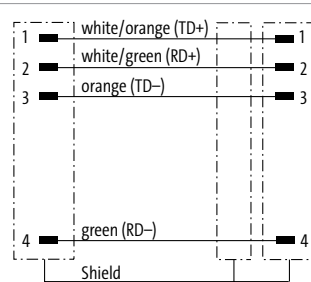
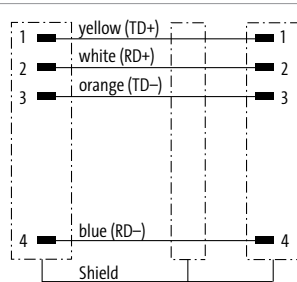

Kontaktbelegung

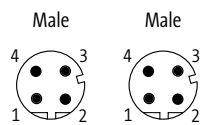

2 Kabeltyp

Mantelfarbe

Mantelfarbe

2x2x0.34 mm²
TPE (UL/CSA), robots/C-tracks

grün
S7V

blau

2x2x0.25 mm²
TPE (UL/CSA), robots/C-tracks

S4U

3 Leitungslänge

1.5 m	0150
3.0 m	0300
5.0 m	0500
7.5 m	0750
10.0 m	1000

Technische Daten

Betriebsspannung	max. 60 V DC
Schutzart	IP65, IP66K, IP67 in gestecktem und verschraubtem Zustand (EN 60529)
Temperaturbereich	-25...+85 °C, abhängig von angeschlossener Leitung

Artikelnummer

Erklärung zur Zusammenstellung
Ihrer Art.-Nr. finden Sie in der
Einleitung Seite 3.1.i

7 7 0 0 - - - - -

1 Bauform

2 Kabeltyp

3 Leitungslänge

Hinweis

Weitere Ausführungen auf Anfrage. Abweichende Leitungslängen bis 2 m bestellbar in 0.2 m-Schritten, ab 2 m in 0.5 m-Schritten.

TPE SERIE - DER NORDAMERIKANISCHE STANDARD

Verbindungsleitungen M12 - M12

– CMX-Outdoor

– Daten

EtherNet/IP

Zulassungen:

* nur für Produkte mit UL/CSA-zugelassener Leitung

Stecker

90°
ITC, PLTC-Leitung

Stecker

90°

Stecker

90°

Stecker

90°



1 Bauform	4 4 5 6 1	4 4 5 6 1
Typ	4-polig, geschirmt D-kodiert	4-polig, geschirmt D-kodiert
Schaltbild		
Kontaktbelegung		
2 Kabeltyp	Mantelfarbe	Mantelfarbe
2x2x0.34 mm ² TPE (UL/CSA), robots/C-tracks	grün S7V	blau
2x2x0.25 mm ² TPE (UL/CSA), robots/C-tracks		S4U
3 Leitungslänge		
1.5 m	0150	
3.0 m	0300	
5.0 m	0500	
7.5 m	0750	
10.0 m	1000	
Technische Daten		
Betriebsspannung	max. 60 V DC	
Schutzart	IP65, IP66K, IP67 in gestecktem und verschraubtem Zustand (EN 60529)	
Temperaturbereich	-25...+85 °C, abhängig von angeschlossener Leitung	
Artikelnummer		
Erklärung zur Zusammenstellung Ihrer Art.-Nr. finden Sie in der Einleitung Seite 3.1.i	7 7 0 0 - - - - -	- - - - -
	1 Bauform	2 Kabeltyp 3 Leitungslänge
Hinweis	Weitere Ausführungen auf Anfrage. Abweichende Leitungslängen bis 2 m bestellbar in 0.2 m-Schritten, ab 2 m in 0.5 m-Schritten.	

TPE SERIE - DER NORDAMERIKANISCHE STANDARD

Verbindungsleitungen M12 - M12

– CMX-Outdoor

– Daten

PROFI® EtherNet/IP™
NET

Zulassungen:  ^{*}
Listed

* nur für Produkte mit UL/CSA-zugelassener Leitung

Stecker

gerade
ITC, PLTC-Leitung

Buchse

gerade

Stecker

gerade

Buchse

gerade



1 Bauform

4 4 5 7 1

4 4 5 7 1

Typ

4-polig, geschirmt

4-polig, geschirmt

Schaltbild

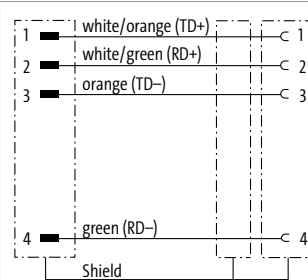
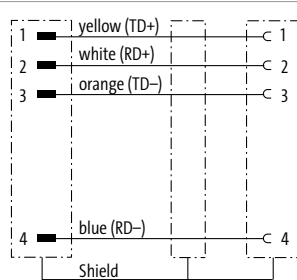

Kontaktbelegung

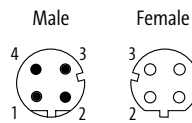

2 Kabeltyp

Mantelfarbe

Mantelfarbe

2x2x0.34 mm²
TPE (UL/CSA), robots/C-tracks

grün
S7V

blau

2x2x0.25 mm²
TPE (UL/CSA), robots/C-tracks

S4U

3 Leitungslänge

1.5 m	0150
3.0 m	0300
5.0 m	0500
7.5 m	0750
10.0 m	1000

Technische Daten

Betriebsspannung	max. 60 V DC
Schutzart	IP65, IP66K, IP67 in gestecktem und verschraubtem Zustand (EN 60529)
Temperaturbereich	-25...+85 °C, abhängig von angeschlossener Leitung

Artikelnummer

Erklärung zur Zusammenstellung
Ihrer Art.-Nr. finden Sie in der
Einleitung Seite 3.1.i

7 7 0 0 - - - - -

1 Bauform

2 Kabeltyp

3 Leitungslänge

Hinweis

Weitere Ausführungen auf Anfrage. Abweichende Leitungslängen bis 2 m bestellbar in 0.2 m-Schritten, ab 2 m in 0.5 m-Schritten.

TPE SERIE - DER NORDAMERIKANISCHE STANDARD

Verbindungsleitungen M12 - M12

– CMX-Outdoor

– Daten

EtherNet/IP

Zulassungen:

* nur für Produkte mit UL/CSA-zugelassener Leitung

Stecker

 gerade
ITC, PLTC-Leitung

Flanschbuchse

Stecker

gerade



1 Bauform		4 4 8 1 1		4 4 8 1 1	
Typ	4-polig, geschirmt	D-kodiert		D-kodiert	
Schaltbild					
Kontaktbelegung	Male Female				
2 Kabeltyp		Mantelfarbe		Mantelfarbe	
2x2x0.34 mm ²	TPE (UL/CSA), robots/C-tracks	grün		blau	
2x2x0.25 mm ²	TPE (UL/CSA), robots/C-tracks	S7V		S4U	
3 Leitungslänge					
1.5 m	0150				
3.0 m	0300				
5.0 m	0500				
7.5 m	0750				
10.0 m	1000				
Technische Daten					
Betriebsspannung	max. 60 V DC				
Schutzart	IP67 in gestecktem und verschraubtem Zustand (EN 60529)				
Temperaturbereich	-25...+85 °C, abhängig von angeschlossener Leitung				
Artikelnummer					
Erklärung zur Zusammenstellung Ihrer Art.-Nr. finden Sie in der Einleitung Seite 3.1.i		<u>7 7 0 0</u>	-	-	-
		1	Bauform	2	Kabeltyp
				3	Leitungslänge
Hinweis		Weitere Ausführungen auf Anfrage. Abweichende Leitungslängen bis 2 m bestellbar in 0.2 m-Schritten, ab 2 m in 0.5 m-Schritten.			

TPE SERIE - DER NORDAMERIKANISCHE STANDARD

Verbindungsleitungen M12 - RJ45

– CMX-Outdoor

– Daten

PROFI® EtherNet/IP™
NET

Zulassungen:  ^{*}
Listed

* nur für Produkte mit UL/CSA-zugelassener Leitung

Stecker

gerade
ITC, PLTC-Leitung

Stecker

gerade

Stecker

gerade

Stecker

gerade



1 Bauform

4 4 7 1 1

4 4 7 1 1

Typ

4-polig, geschirmt

4-polig, geschirmt

Schaltbild

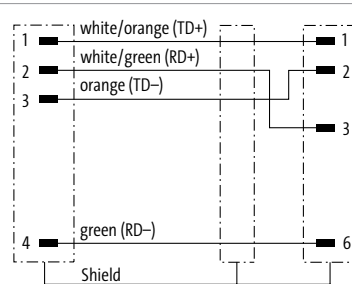
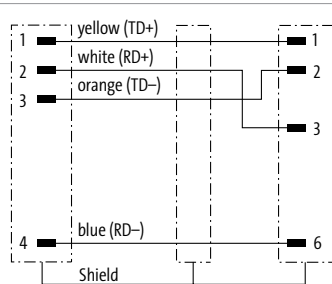

Kontaktbelegung

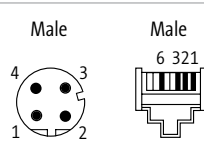

2 Kabeltyp

Mantelfarbe

Mantelfarbe

2x2x0.34 mm²
TPE (UL/CSA), robots/C-tracks

grün
S7V

blau

2x2x0.25 mm²
TPE (UL/CSA), robots/C-tracks

S4U

3 Leitungslänge

1.5 m	0150
3.0 m	0300
5.0 m	0500
7.5 m	0750
10.0 m	1000

Technische Daten

Betriebsspannung	max. 60 V DC
Schutzart	IP67 (M12) - IP20 (RJ45)
Temperaturbereich	-25...+85 °C, abhängig von angeschlossener Leitung

Artikelnummer

Erklärung zur Zusammenstellung
Ihrer Art.-Nr. finden Sie in der
Einleitung Seite 3.1.i

7 7 0 0 - - - - -

1 Bauform

2 Kabeltyp

3 Leitungslänge

Hinweis

Weitere Ausführungen auf Anfrage. Abweichende Leitungslängen bis 2 m bestellbar in 0.2 m-Schritten, ab 2 m in 0.5 m-Schritten.

TPE SERIE - DER NORDAMERIKANISCHE STANDARD

Verbindungsleitungen M12 - RJ45

– CMX-Outdoor

– Daten

PROFI® EtherNet/IP™
NET

Zulassungen:  ^{*}
Listed

* nur für Produkte mit UL/CSA-zugelassener Leitung

Stecker

90°
ITC, PLTC-Leitung



Stecker

gerade

Stecker

90°



Stecker

gerade

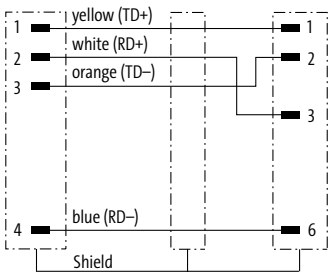
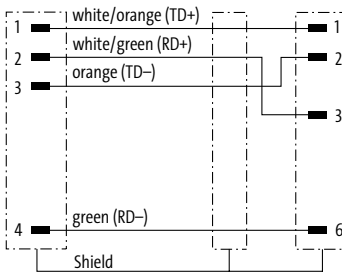
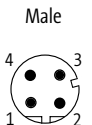
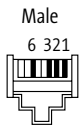
1 Bauform	4 4 7 6 1	4 4 7 6 1
Typ	4-polig, geschirmt D-kodiert	4-polig, geschirmt D-kodiert
Schaltbild		
Kontaktbelegung	 	
2 Kabeltyp	Mantelfarbe	Mantelfarbe
2x2x0.34 mm ² TPE (UL/CSA), robots/C-tracks	grün S7V	blau
2x2x0.25 mm ² TPE (UL/CSA), robots/C-tracks		S4U
3 Leitungslänge		
1.5 m	0150	
3.0 m	0300	
5.0 m	0500	
7.5 m	0750	
10.0 m	1000	
Technische Daten		
Betriebsspannung	max. 60 V DC	
Schutzart	IP67 (M12) - IP20 (RJ45)	
Temperaturbereich	-25...+85 °C, abhängig von angeschlossener Leitung	
Artikelnummer		
Erklärung zur Zusammenstellung Ihrer Art.-Nr. finden Sie in der Einleitung Seite 3.1.i	7 7 0 0 - - - - -	- - - - -
	1 Bauform	2 Kabeltyp
		3 Leitungslänge
Hinweis	Weitere Ausführungen auf Anfrage. Abweichende Leitungslängen bis 2 m bestellbar in 0.2 m-Schritten, ab 2 m in 0.5 m-Schritten.	

TPE SERIE - DER NORDAMERIKANISCHE STANDARD

Verbindungsleitungen M12 - RJ45

– CMX-Outdoor

– Daten

PROFI® EtherNet/IP™
NET

Zulassungen:  ^{*}
Listed

* nur für Produkte mit UL/CSA-zugelassener Leitung

Flanschbuchse

ITC, PLTC-Leitung

Stecker

gerade



Flanschbuchse

Stecker

gerade



1 Bauform

4 4 8 5 1

4 4 8 5 1

Typ

4-polig, geschirmt

4-polig, geschirmt

Schaltbild

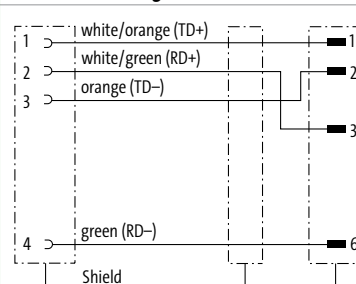
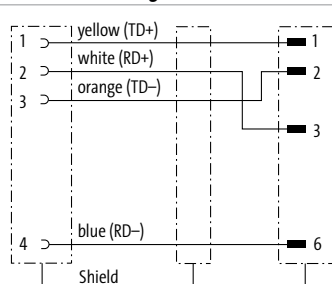

Kontaktbelegung

Female

Male

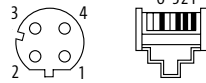

2 Kabeltyp

Mantelfarbe

Mantelfarbe

2x2x0.34 mm²

TPE (UL/CSA), robots/C-tracks

grün

blau

2x2x0.25 mm²

TPE (UL/CSA), robots/C-tracks

S7V

S4U

3 Leitungslänge

1.5 m

0150

3.0 m

0300

5.0 m

0500

7.5 m

0750

10.0 m

1000

Technische Daten

Betriebsspannung

max. 60 V DC

Schutzart

IP67 (M12) - IP20 (RJ45)

Temperaturbereich

-25...+85 °C, abhängig von angeschlossener Leitung

Artikelnummer

Erklärung zur Zusammenstellung
Ihrer Art.-Nr. finden Sie in der
Einleitung Seite 3.1.i

7 7 0 0 - - - - -

1 Bauform

2 Kabeltyp

3 Leitungslänge

Hinweis

Weitere Ausführungen auf Anfrage. Abweichende Leitungslängen bis 2 m bestellbar in 0.2 m-Schritten, ab 2 m in 0.5 m-Schritten.

TPE SERIE - DER NORDAMERIKANISCHE STANDARD

Verbindungsleitungen RJ45 - RJ45

– CMX-Outdoor

– Daten



* nur für Produkte mit UL/CSA-zugelassener Leitung

Stecker

gerade
ITC, PLTC-Leitung



Stecker

gerade

Stecker

gerade



Stecker

gerade

1 Bauform		74301	74301
Typ	4-polig, geschirmt	4-polig, geschirmt	4-polig, geschirmt
Schaltbild			
Kontaktbelegung			
2 Kabeltyp	Mantelfarbe	Mantelfarbe	Mantelfarbe
2x2x0.34 mm ² TPE (UL/CSA), robots/C-tracks	grün S7V		blau
2x2x0.25 mm ² TPE (UL/CSA), robots/C-tracks			S4U
3 Leitungslänge			
1.5 m	0150		
3.0 m	0300		
5.0 m	0500		
7.5 m	0750		
10.0 m	1000		
Technische Daten			
Betriebsspannung	max. 60 V DC		
Schutzart	IP20 in gestecktem und verschraubtem Zustand (EN 60529)		
Temperaturbereich	-25...+85 °C, abhängig von angeschlossener Leitung		
Artikelnummer			
Erklärung zur Zusammenstellung Ihrer Art.-Nr. finden Sie in der Einleitung Seite 3.1.i	7 7 0 0 - - - - -		
	1 Bauform	2 Kabeltyp	3 Leitungslänge
Hinweis	Weitere Ausführungen auf Anfrage. Abweichende Leitungslängen bis 2 m bestellbar in 0.2 m-Schritten, ab 2 m in 0.5 m-Schritten.		

TPE SERIE - DER NORDAMERIKANISCHE STANDARD

Verbindungsleitungen M12 - M12

– CMX-Outdoor

– Daten

PROFI® EtherNet/IP™
NET

Stecker
gerade

Stecker
gerade

Stecker
gerade

Stecker
90°



1 Bauform

48511

48541

Typ
Schaltbild

8-polig, geschirmt

8-polig, geschirmt

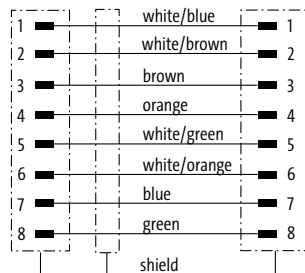

Kontaktbelegung

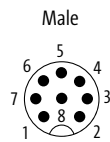

2 Kabeltyp

Mantelfarbe

Mantelfarbe

4x2x0.25 mm²
TPE (UL/CSA), robots/C-tracks

blau
S4W

blau
S4W

3 Leitungslänge

1.5 m	0150
3.0 m	0300
5.0 m	0500
7.5 m	0750
10.0 m	1000

Technische Daten

Betriebsspannung	max. 60 V AC/DC
Schutzart	IP65 und IP67 in gestecktem und verschraubtem Zustand (EN 60529)
Temperaturbereich	-25...+85 °C, abhängig von angeschlossener Leitung

Artikelnummer

Erklärung zur Zusammenstellung
Ihrer Art.-Nr. finden Sie in der
Einleitung Seite 3.1.i

7 7 0 0 - - - - -

1 Bauform

2 Kabeltyp

3 Leitungslänge

Hinweis

Weitere Ausführungen auf Anfrage. Abweichende Leitungslängen bis 2 m bestellbar in 0.2 m-Schritten, ab 2 m in 0.5 m-Schritten.

TPE SERIE - DER NORDAMERIKANISCHE STANDARD

Verbindungsleitungen M12 - M12

– CMX-Outdoor

– Daten

PROFI® EtherNet/IP™
NET

Stecker

90°

Stecker

90°



1 Bauform	4 8 5 6 1
Typ	8-polig, geschirmt
Schaltbild	
Kontaktbelegung	<p>Male</p>
2 Kabeltyp	Mantelfarbe
4x2x0.25 mm ²	blau
TPE (UL/CSA), robots/Ctracks	S4W
3 Leitungslänge	
1.5 m	0150
3.0 m	0300
5.0 m	0500
7.5 m	0750
10.0 m	1000
Technische Daten	
Betriebsspannung	max. 60 V AC/DC
Schutzart	IP65 und IP67 in gestecktem und verschraubtem Zustand (EN 60529)
Temperaturbereich	-25...+85 °C, abhängig von angeschlossener Leitung
Artikelnummer	
Erklärung zur Zusammenstellung Ihrer Art.-Nr. finden Sie in der Einleitung Seite 3.1.i	<p><u>7 7 0 0</u> - <u>4 8 5 6 1</u> - _____</p>
	<p>1 Bauform 2 Kabeltyp 3 Leitungslänge</p>
Hinweis	Weitere Ausführungen auf Anfrage. Abweichende Leitungslängen bis 2 m bestellbar in 0.2 m-Schritten, ab 2 m in 0.5 m-Schritten.

TPE SERIE - DER NORDAMERIKANISCHE STANDARD

Verbindungsleitungen M12 - M12

– CMX-Outdoor

– Daten

PROFI® EtherNet/IP™
NET

Stecker

gerade

Buchse

gerade



1 Bauform

48571

Typ

8-polig, geschirmt

Schaltbild

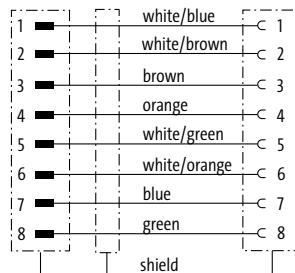

Kontaktbelegung

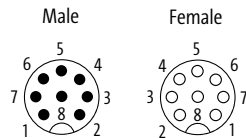

2 Kabeltyp

Mantelfarbe

4×2×0.25 mm²

blau

TPE (UL/CSA), robots/C-tracks

S4W

3 Leitungslänge

1.5 m	0150
3.0 m	0300
5.0 m	0500
7.5 m	0750
10.0 m	1000

Technische Daten

Betriebsspannung	max. 60 V AC/DC
Schutzart	IP65 und IP67 in gestecktem und verschraubtem Zustand (EN 60529)
Temperaturbereich	-25...+85 °C, abhängig von angeschlossener Leitung

Artikelnummer

Erklärung zur Zusammenstellung
Ihrer Art.-Nr. finden Sie in der
Einleitung Seite 3.1.i

7 7 0 0

- 4 8 5 7 1 -

1 Bauform

2 Kabeltyp

3 Leitungslänge

Hinweis

Weitere Ausführungen auf Anfrage. Abweichende Leitungslängen bis 2 m bestellbar in 0.2 m-Schritten, ab 2 m in 0.5 m-Schritten.

TPE SERIE - DER NORDAMERIKANISCHE STANDARD

Verbindungsleitungen M12 - M12

– CMX-Outdoor

– Daten

PROFI® EtherNet/IP™
NET

Stecker

gerade

Stecker

gerade

Stecker

90°

Stecker

gerade



1 Bauform

48521

48551

Typ

8-polig, geschirmt

8-polig, geschirmt

Schaltbild

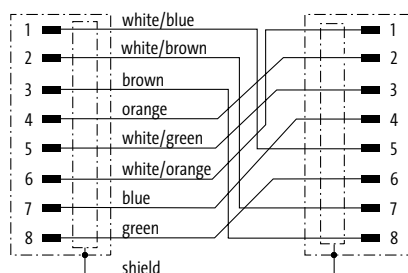

Kontaktbelegung

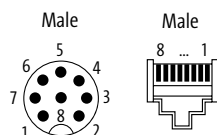

2 Kabeltyp

Mantelfarbe

Mantelfarbe

4x2x0.25 mm²

TPE (UL/CSA), robots/C-tracks

blau

S4W

blau

S4W

3 Leitungslänge

1.5 m

0150

3.0 m

0300

5.0 m

0500

7.5 m

0750

10.0 m

1000

Technische Daten

Betriebsspannung

max. 30 V AC/DC

Schutzart

IP67 (M12) - IP20 (RJ45)

Temperaturbereich

-25...+85 °C, abhängig von angeschlossener Leitung

Artikelnummer

Erklärung zur Zusammenstellung
Ihrer Art.-Nr. finden Sie in der
Einleitung Seite 3.1.i

7 7 0 0 - - - - -

1 Bauform

2 Kabeltyp

3 Leitungslänge

Hinweis

Weitere Ausführungen auf Anfrage. Abweichende Leitungslängen bis 2 m bestellbar in 0.2 m-Schritten, ab 2 m in 0.5 m-Schritten.

TPE SERIE - DER NORDAMERIKANISCHE STANDARD

Verbindungsleitungen M12 - M12

– CMX-Outdoor

– Daten

PROFI® EtherNet/IP™
NET

Flanschbuchse

Stecker

gerade



1 Bauform

48851

Typ

8-polig, geschirmt

Schaltbild

Hinterwandmontage

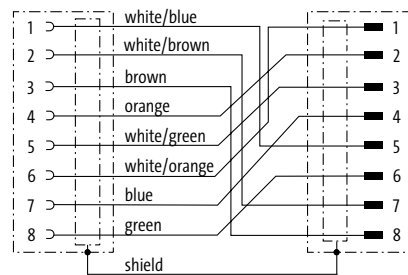

Kontaktbelegung

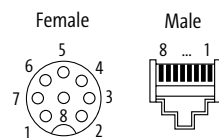

2 Kabeltyp

Mantelfarbe

4x2x0.25 mm²

blau

TPE (UL/CSA), robots/C-tracks

S4W

3 Leitungslänge

1.5 m

0150

3.0 m

0300

5.0 m

0500

7.5 m

0750

10.0 m

1000

Technische Daten

Betriebsspannung

max. 30 V AC/DC

Schutzart

IP67 (M12) - IP20 (RJ45)

Temperaturbereich

-25...+85 °C, abhängig von angeschlossener Leitung

Artikelnummer

Erklärung zur Zusammenstellung
Ihrer Art.-Nr. finden Sie in der
Einleitung Seite 3.1.i

7 7 0 0

- 4 8 8 5 1 -

1 Bauform

2 Kabeltyp

3 Leitungslänge

Hinweis

Weitere Ausführungen auf Anfrage. Abweichende Leitungslängen bis 2 m bestellbar in 0.2 m-Schritten, ab 2 m in 0.5 m-Schritten.

TPE SERIE - DER NORDAMERIKANISCHE STANDARD

Verbindungsleitungen RJ45 - RJ45

– CMX-Outdoor

– Daten

PROFI® EtherNet/IP™
NET

Stecker
gerade

Stecker
gerade



1 Bauform	74718
Typ	8-polig, geschirmt
Schaltbild	
Kontaktbelegung	<p>Male</p>
2 Kabeltyp	Mantelfarbe
4x2x0.25 mm ²	blau
TPE (UL/CSA), robots/Ctracks	S4W
3 Leitungslänge	
1.5 m	0150
3.0 m	0300
5.0 m	0500
7.5 m	0750
10.0 m	1000
Technische Daten	
Betriebsspannung	max. 60 V DC
Schutzart	IP20 in gestecktem und verschraubtem Zustand (EN 60529)
Temperaturbereich	-25...+85 °C, abhängig von angeschlossener Leitung
Artikelnummer	
Erklärung zur Zusammenstellung Ihrer Art.-Nr. finden Sie in der Einleitung Seite 3.1.i	<p><u>7 7 0 0</u> - <u>7 4 7 1 8</u> - _____</p>
	<p>1 Bauform 2 Kabeltyp 3 Leitungslänge</p>
Hinweis	Weitere Ausführungen auf Anfrage. Abweichende Leitungslängen bis 2 m bestellbar in 0.2 m-Schritten, ab 2 m in 0.5 m-Schritten.

TPE SERIE - DER NORDAMERIKANISCHE STANDARD

Verbindungsleitungen M12 - M12

- CMX-Outdoor
- Daten
- X-kodiert



* nur für Produkte mit UL/CSA-zugelassener Leitung

Stecker
gerade

Stecker
gerade

Stecker
gerade

Stecker
90°



1 Bauform

510 01

51011

Zulassungen

cULus *

Typ

8-polig, geschirmt

8-polig, geschirmt

Schaltbild

X-kodiert

X-kodiert

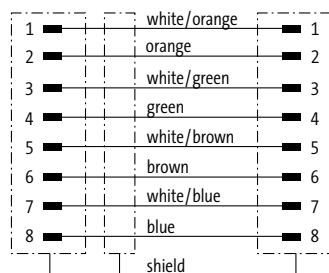

Kontaktbelegung

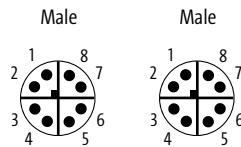

2 Kabeltyp

Mantelfarbe

Mantelfarbe

4x2x0.14 mm²

TPE (UL/CSA), robots/C-tracks

blau

S4X

blau

S4X

3 Leitungslänge

1.5 m

0150

3.0 m

0300

5.0 m

0500

7.5 m

0750

10.0 m

1000

Technische Daten

Betriebsspannung

max. 50 V AC/60 V DC

Schutzart

IP67 in gestecktem und verschraubtem Zustand (EN 60529)

Temperaturbereich

-25...+85 °C, abhängig von angeschlossener Leitung

Artikelnummer

Erklärung zur Zusammenstellung
Ihrer Art.-Nr. finden Sie in der
Einleitung Seite 3.1.i

7 7 0 0 - - - - -

1 Bauform

2 Kabeltyp

3 Leitungslänge

Hinweis

Weitere Ausführungen auf Anfrage. Abweichende Leitungslängen bis 2 m bestellbar in 0.2 m-Schritten, ab 2 m in 0.5 m-Schritten.

TPE SERIE - DER NORDAMERIKANISCHE STANDARD

Verbindungsleitungen M12 - M12

- CMX-Outdoor
- Daten
- X-kodiert

Stecker

90°

Stecker

90°



1 Bauform	51021		
Typ	8-polig, geschirmt X-kodiert		
Schaltbild			
Kontaktbelegung			
2 Kabeltyp	Mantelfarbe		
4x2x0.14 mm ² TPE (UL/CSA), robots/Ctracks	<div style="background-color: #00AEEF; color: white; padding: 2px;">blau</div> <div style="background-color: #00AEEF; color: white; padding: 2px;">S4X</div>		
3 Leitungslänge			
1.5 m	0150		
3.0 m	0300		
5.0 m	0500		
7.5 m	0750		
10.0 m	1000		
Technische Daten			
Betriebsspannung	max. 50 V AC/60 V DC		
Schutzart	IP67 in gestecktem und verschraubtem Zustand (EN 60529)		
Temperaturbereich	-25...+85 °C, abhängig von angeschlossener Leitung		
Artikelnummer			
Erklärung zur Zusammenstellung Ihrer Art.-Nr. finden Sie in der Einleitung Seite 3.1.i	7 7 0 0 - 5 1 0 2 1 - 		
	1	2	3
	Bauform	Kabeltyp	Leitungslänge
Hinweis	Weitere Ausführungen auf Anfrage. Abweichende Leitungslängen bis 2 m bestellbar in 0.2 m-Schritten, ab 2 m in 0.5 m-Schritten.		

TPE SERIE - DER NORDAMERIKANISCHE STANDARD

Verbindungsleitungen M12 - RJ45

– CMX-Outdoor

– Daten

– X-kodiert



Stecker
gerade

Stecker
gerade

Stecker
90°

Stecker
gerade



1 Bauform

51101

51201

Typ
Schaltbild

8-polig, geschirmt

8-polig, geschirmt

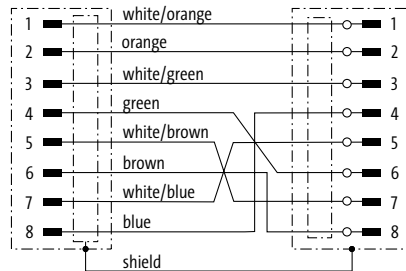

Kontaktbelegung

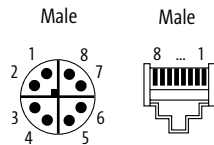

2 Kabeltyp

Mantelfarbe

Mantelfarbe

4x2x0.14 mm²
TPE (UL/CSA), robots/C-tracks

blau
S4X

blau
S4X

3 Leitungslänge

1.5 m	0150
3.0 m	0300
5.0 m	0500
7.5 m	0750
10.0 m	1000

Technische Daten

Betriebsspannung	max. 60 V DC
Schutzart	IP66K, IP67 (M12) - IP20 (RJ45)
Temperaturbereich	-25...+85 °C, abhängig von angeschlossener Leitung

Artikelnummer

Erklärung zur Zusammenstellung
Ihrer Art.-Nr. finden Sie in der
Einleitung Seite 3.1.i

7 7 0 0 - - - - -

1 Bauform

2 Kabeltyp

3 Leitungslänge

Hinweis

Weitere Ausführungen auf Anfrage. Abweichende Leitungslängen bis 2 m bestellbar in 0.2 m-Schritten, ab 2 m in 0.5 m-Schritten.

TPE SERIE - DER NORDAMERIKANISCHE STANDARD

Verbindungsleitungen RJ45 - RJ45

- CMX-Outdoor
- Daten
- X-kodiert

Stecker
gerade

Stecker
gerade

Stecker
gerade

Flanschbuchse



1 Bauform	74315	51551
Typ	8-polig, geschirmt	8-polig, geschirmt
Schaltbild		
Kontaktbelegung	<p>Male</p>	<p>Male</p> <p>Female</p>
2 Kabeltyp	Mantelfarbe	Mantelfarbe
4x2x0.14 mm ² TPE (UL/CSA), robots/Ctracks	blau S4X	blau S4X
3 Leitungslänge		
1.5 m	0150	
3.0 m	0300	
5.0 m	0500	
7.5 m	0750	
10.0 m	1000	
Technische Daten		
Betriebsspannung	max. 60 V DC	
Schutzart	IP20 in gestecktem und verschraubtem Zustand (EN 60529)	IP67 (M12) - IP20 (RJ45)
Temperaturbereich	-25...+85 °C, abhängig von angeschlossener Leitung	
Artikelnummer		
Erklärung zur Zusammenstellung Ihrer Art.-Nr. finden Sie in der Einleitung Seite 3.1.i	<p><u>7</u> <u>7</u> <u>0</u> <u>0</u> - - - - -</p>	
	1 Bauform	2 Kabeltyp
		3 Leitungslänge
Hinweis	Weitere Ausführungen auf Anfrage. Abweichende Leitungslängen bis 2 m bestellbar in 0.2 m-Schritten, ab 2 m in 0.5 m-Schritten.	

TPE SERIE - DER NORDAMERIKANISCHE STANDARD

Mit freiem Leitungsende

- 7/8" MINI

- Power

Zulassungen: 

* nur für Produkte mit UL/CSA-zugelassener Leitung

Stecker

gerade
TC-ER



Stecker

gerade

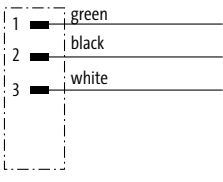
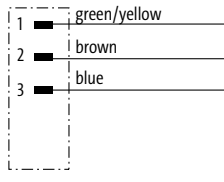
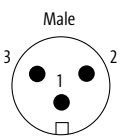

1 Bauform		A 3001	A 3001
Typ		3-polig	3-polig
Schaltbild			
Kontaktbelegung			
2 Kabeltyp		Mantelfarbe	Mantelfarbe
Adernquerschnitt 1.5 mm ²		gelb	schwarz
PUR (UL/CSA), C-tracks			UMB
TPE (UL/CSA), robots		U1B	
3 Leitungslänge			
1.5 m		0150	
3.0 m		0300	
5.0 m		0500	
7.5 m		0750	
10.0 m		1000	
Technische Daten			
Betriebsspannung		max. 600 V AC/DC	
Schutzart		IP68 in gestecktem und verschraubtem Zustand (EN 60529)	
Temperaturbereich		-25...+80 °C, abhängig von angeschlossener Leitung	
Artikelnummer			
Erklärung zur Zusammenstellung Ihrer Art.-Nr. finden Sie in der Einleitung Seite 3.1.i		<u>7</u> <u>7</u> <u>0</u> <u>0</u> - - - - -	- - - - -
		1 Bauform	2 Kabeltyp 3 Leitungslänge
Hinweis		Weitere Ausführungen auf Anfrage. Abweichende Leitungslängen bis 2 m bestellbar in 0.2 m-Schritten, ab 2 m in 0.5 m-Schritten.	

TPE SERIE - DER NORDAMERIKANISCHE STANDARD

Mit freiem Leitungsende

– 7/8" MINI

– Power

Zulassungen:  ^{*}

* nur für Produkte mit UL/CSA-zugelassener Leitung

Stecker

gerade
TC-ER



Stecker

gerade

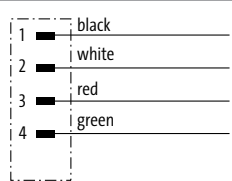
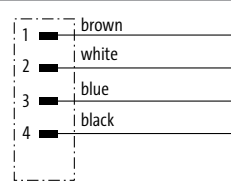
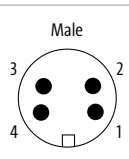
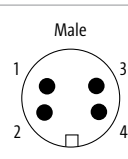

1 Bauform		A 4 0 0 1	A 4 0 0 1
Typ		4-polig	4-polig
Schaltbild			
Kontaktbelegung			
2 Kabeltyp		Mantelfarbe	Mantelfarbe
Aderquerschnitt 1.5 mm ²		gelb	schwarz
PUR (UL/CSA), C-tracks			UMC
TPE (UL/CSA), robots		U1C	
3 Leitungslänge			
1.5 m		0150	
3.0 m		0300	
5.0 m		0500	
7.5 m		0750	
10.0 m		1000	
Technische Daten			
Betriebsspannung		max. 600 V AC/DC	
Schutzart		IP68 in gestecktem und verschraubtem Zustand (EN 60529)	
Temperaturbereich		-25...+80 °C, abhängig von angeschlossener Leitung	
Artikelnummer			
Erklärung zur Zusammenstellung Ihrer Art.-Nr. finden Sie in der Einleitung Seite 3.1.i		<u>7 7 0 0</u> - - - - -	- - - - -
		1 Bauform	2 Kabeltyp 3 Leitungslänge
Hinweis		Weitere Ausführungen auf Anfrage. Abweichende Leitungslängen bis 2 m bestellbar in 0.2 m-Schritten, ab 2 m in 0.5 m-Schritten.	

TPE SERIE - DER NORDAMERIKANISCHE STANDARD

Mit freiem Leitungsende

- 7/8" MINI

- Power

Zulassungen: 

* nur für Produkte mit UL/CSA-zugelassener Leitung

Stecker

gerade
TC-ER



Stecker

gerade



1 Bauform

A 5001

A 5001

Typ

5-polig

5-polig

Schaltbild

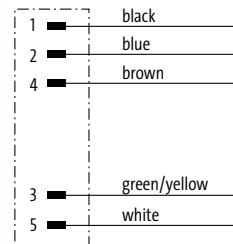
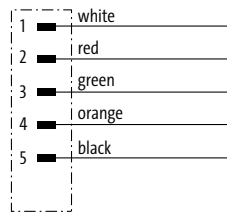

Kontaktbelegung

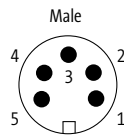

2 Kabeltyp

Mantelfarbe

Mantelfarbe

Adernquerschnitt 1.5 mm²

PUR (UL/CSA), C-tracks

TPE (UL/CSA), robots

gelb

U1D

schwarz

UMD

3 Leitungslänge

1.5 m

0150

3.0 m

0300

5.0 m

0500

7.5 m

0750

10.0 m

1000

Technische Daten

Betriebsspannung

max. 600 V AC/DC

Schutzart

IP68 in gestecktem und verschraubtem Zustand (EN 60529)

Temperaturbereich

-25...+80 °C, abhängig von angeschlossener Leitung

Artikelnummer

Erklärung zur Zusammenstellung
Ihrer Art.-Nr. finden Sie in der
Einleitung Seite 3.1.i

7 7 0 0 - - - - -

1 Bauform

2 Kabeltyp

3 Leitungslänge

Hinweis

Weitere Ausführungen auf Anfrage. Abweichende Leitungslängen bis 2 m bestellbar in 0.2 m-Schritten, ab 2 m in 0.5 m-Schritten.

TPE SERIE - DER NORDAMERIKANISCHE STANDARD

Mit freiem Leitungsende

- 7/8" MINI

- Power

Zulassungen: 

* nur für Produkte mit UL/CSA-zugelassener Leitung

Stecker

90°
TC-ER



Stecker

90°

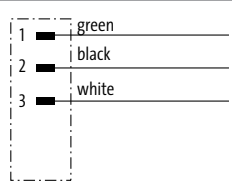
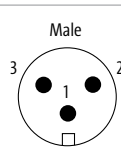

1 Bauform	A3011	A3011
	<p>Typ 3-polig</p> <p>Schaltbild</p> 	<p>Typ 3-polig</p> <p>Schaltbild</p> 
Kontaktbelegung	<p>Male</p> 	
2 Kabeltyp	Mantelfarbe	Mantelfarbe
<p>Adernquerschnitt 1.5 mm² PUR (UL/CSA), Ctracks TPE (UL/CSA), robots</p>	<p>gelb</p> <p>U1B</p>	<p>schwarz</p> <p>UMB</p>
3 Leitungslänge	<p>1.5 m 0150</p> <p>3.0 m 0300</p> <p>5.0 m 0500</p> <p>7.5 m 0750</p> <p>10.0 m 1000</p>	
Technische Daten	<p>Betriebsspannung max. 600 V AC/DC</p> <p>Schutzart IP68 in gestecktem und verschraubtem Zustand (EN 60529)</p> <p>Temperaturbereich -25...+80 °C, abhängig von angeschlossener Leitung</p>	
Artikelnummer	<p>Erklärung zur Zusammenstellung Ihrer Art.-Nr. finden Sie in der Einleitung Seite 3.1.i</p> <p>7 7 0 0 - - - - -</p>	
Hinweis	1 Bauform	2 Kabeltyp
		3 Leitungslänge
	<p>Weitere Ausführungen auf Anfrage. Abweichende Leitungslängen bis 2 m bestellbar in 0.2 m-Schritten, ab 2 m in 0.5 m-Schritten.</p>	

TPE SERIE - DER NORDAMERIKANISCHE STANDARD

Mit freiem Leitungsende

- 7/8" MINI

- Power



* nur für Produkte mit UL/CSA-zugelassener Leitung

Stecker

90°
TC-ER



Stecker

90°



1 Bauform	A 4 0 1 1	A 4 0 1 1
	<p>Typ Schaltbild</p> <p>4-polig</p>	<p>4-polig</p>
Kontaktbelegung		
2 Kabeltyp	Mantelfarbe	Mantelfarbe
Adernquerschnitt 1.5 mm ² PUR (UL/CSA), C-tracks TPE (UL/CSA), robots	gelb U1C	schwarz UMC
3 Leitungslänge		
1.5 m	0150	
3.0 m	0300	
5.0 m	0500	
7.5 m	0750	
10.0 m	1000	
Technische Daten		
Betriebsspannung	max. 600 V AC/DC	
Schutzart	IP68 in gestecktem und verschraubtem Zustand (EN 60529)	
Temperaturbereich	-25...+80 °C, abhängig von angeschlossener Leitung	
Artikelnummer		
Erklärung zur Zusammenstellung Ihrer Art.-Nr. finden Sie in der Einleitung Seite 3.1.i	<p><u>7 7 0 0</u> - - - - -</p>	
	1 Bauform	2 Kabeltyp
		3 Leitungslänge
Hinweis	Weitere Ausführungen auf Anfrage. Abweichende Leitungslängen bis 2 m bestellbar in 0.2 m-Schritten, ab 2 m in 0.5 m-Schritten.	

TPE Serie - Der nordamerikanische Standard

TPE SERIE - DER NORDAMERIKANISCHE STANDARD

Mit freiem Leitungsende

– 7/8" MINI

– Power

Zulassungen: *

* nur für Produkte mit UL/CSA-zugelassener Leitung

Stecker

90°
TC-ER



Stecker

90°



1 Bauform		A5011	A5011
Typ		5-polig	5-polig
Schaltbild			
Kontaktbelegung			
2 Kabeltyp		Mantelfarbe	Mantelfarbe
Aderquerschnitt 1.5 mm ²		gelb	schwarz
PUR (UL/CSA), C-tracks			UMD
TPE (UL/CSA), robots		U1D	
3 Leitungslänge			
1.5 m		0150	
3.0 m		0300	
5.0 m		0500	
7.5 m		0750	
10.0 m		1000	
Technische Daten			
Betriebsspannung		max. 600 V AC/DC	
Schutzart		IP68 in gestecktem und verschraubtem Zustand (EN 60529)	
Temperaturbereich		-25...+80 °C, abhängig von angeschlossener Leitung	
Artikelnummer			
Erklärung zur Zusammenstellung Ihrer Art.-Nr. finden Sie in der Einleitung Seite 3.1.i		<u>7 7 0 0</u> - - - - -	- - - - -
		1 Bauform	2 Kabeltyp 3 Leitungslänge
Hinweis			
		Weitere Ausführungen auf Anfrage. Abweichende Leitungslängen bis 2 m bestellbar in 0.2 m-Schritten, ab 2 m in 0.5 m-Schritten.	

TPE SERIE - DER NORDAMERIKANISCHE STANDARD

Mit freiem Leitungsende

- 7/8" MINI

- Power

Zulassungen: 

* nur für Produkte mit UL/CSA-zugelassener Leitung

Buchse

gerade
TC-ER



Buchse

gerade



1 Bauform

A 3 0 2 1

A 3 0 2 1

Typ
Schaltbild

3-polig

3-polig

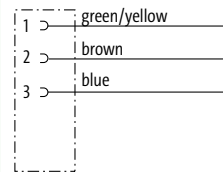
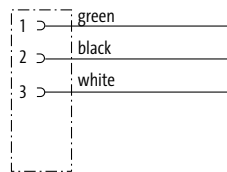

Kontaktbelegung

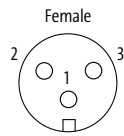

2 Kabeltyp

Mantelfarbe

Mantelfarbe

Adernquerschnitt 1.5 mm²

PUR (UL/CSA), C-tracks

TPE (UL/CSA), robots

gelb
U1B

schwarz
U1B

3 Leitungslänge

1.5 m	0150
3.0 m	0300
5.0 m	0500
7.5 m	0750
10.0 m	1000

Technische Daten

Betriebsspannung	max. 600 V AC/DC
Schutzart	IP68 in gestecktem und verschraubtem Zustand (EN 60529)
Temperaturbereich	-25...+80 °C, abhängig von angeschlossener Leitung

Artikelnummer

Erklärung zur Zusammenstellung
Ihrer Art.-Nr. finden Sie in der
Einleitung Seite 3.1.i

7 7 0 0 - - - - -

1 Bauform

2 Kabeltyp

3 Leitungslänge

Hinweis

Weitere Ausführungen auf Anfrage. Abweichende Leitungslängen bis 2 m bestellbar in 0.2 m-Schritten, ab 2 m in 0.5 m-Schritten.

TPE SERIE - DER NORDAMERIKANISCHE STANDARD

Mit freiem Leitungsende

- 7/8" MINI

- Power

Zulassungen:  ^{*}

* nur für Produkte mit UL/CSA-zugelassener Leitung

Buchse

gerade
TC-ER



Buchse

gerade

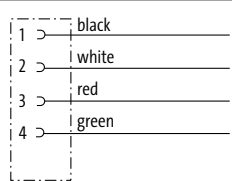
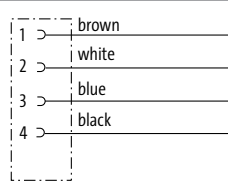
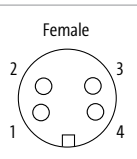
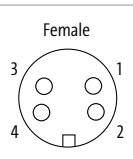

1 Bauform		A 4 0 2 1	A 4 0 2 1
Typ		4-polig	4-polig
Schaltbild			
Kontaktbelegung			
2 Kabeltyp	Mantelfarbe	Mantelfarbe	Mantelfarbe
Aderquerschnitt 1.5 mm ²	gelb	schwarz	schwarz
PUR (UL/CSA), C-tracks		UMC	UMC
TPE (UL/CSA), robots	U1C		
3 Leitungslänge			
1.5 m	0150		
3.0 m	0300		
5.0 m	0500		
7.5 m	0750		
10.0 m	1000		
Technische Daten			
Betriebsspannung	max. 600 V AC/DC		
Schutzart	IP68 in gestecktem und verschraubtem Zustand (EN 60529)		
Temperaturbereich	-25...+80 °C, abhängig von angeschlossener Leitung		
Artikelnummer			
Erklärung zur Zusammenstellung Ihrer Art.-Nr. finden Sie in der Einleitung Seite 3.1.i	<u>7 7 0 0</u> - - - - -	- - - - -	- - - - -
	1 Bauform	2 Kabeltyp	3 Leitungslänge
Hinweis	Weitere Ausführungen auf Anfrage. Abweichende Leitungslängen bis 2 m bestellbar in 0.2 m-Schritten, ab 2 m in 0.5 m-Schritten.		

TPE SERIE - DER NORDAMERIKANISCHE STANDARD

Mit freiem Leitungsende

- 7/8" MINI

- Power

Zulassungen: 

* nur für Produkte mit UL/CSA-zugelassener Leitung

Buchse

gerade
TC-ER



Buchse

gerade

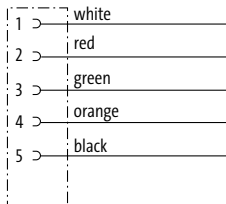
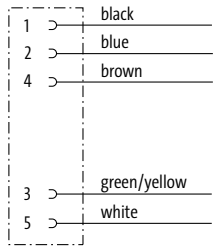
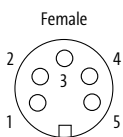

1 Bauform	A 5021	A 5021
	5-polig	5-polig
Typ		
Schaltbild		
Kontaktbelegung	<p>Female</p> 	
2 Kabeltyp	Mantelfarbe	Mantelfarbe
	<p>Adernquerschnitt 1.5 mm²</p> <p>PUR (UL/CSA), C-tracks</p> <p>TPE (UL/CSA), robots</p>	<p>gelb</p> <p>U1D</p>
3 Leitungslänge	1.5 m	0150
	3.0 m	0300
	5.0 m	0500
	7.5 m	0750
	10.0 m	1000
Technische Daten	Betriebsspannung	max. 600 V AC/DC
	Schutzart	IP68 in gestecktem und verschraubtem Zustand (EN 60529)
	Temperaturbereich	-25...+80 °C, abhängig von angeschlossener Leitung
Artikelnummer		
Erklärung zur Zusammenstellung Ihrer Art.-Nr. finden Sie in der Einleitung Seite 3.1.i	<u>7</u> <u>7</u> <u>0</u> <u>0</u> - - - - -	- - - - -
	1 Bauform	2 Kabeltyp
		3 Leitungslänge
Hinweis	Weitere Ausführungen auf Anfrage. Abweichende Leitungslängen bis 2 m bestellbar in 0.2 m-Schritten, ab 2 m in 0.5 m-Schritten.	

TPE Serie - Der nordamerikanische Standard

TPE SERIE - DER NORDAMERIKANISCHE STANDARD

Mit freiem Leitungsende

- 7/8" MINI

- Power

Zulassungen:  ^{*}

* nur für Produkte mit UL/CSA-zugelassener Leitung

Buchse

90°
TC-ER



Buchse

90°

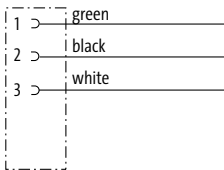
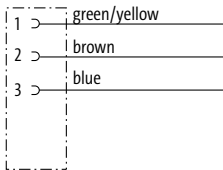
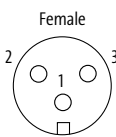

1 Bauform	A3031	A3031
Typ	3-polig	3-polig
Schaltbild		
Kontaktbelegung		
2 Kabeltyp	Mantelfarbe	Mantelfarbe
Aderquerschnitt 1.5 mm ²	gelb	schwarz
PUR (UL/CSA), C-tracks		UMB
TPE (UL/CSA), robots	U1B	
3 Leitungslänge		
1.5 m	0150	
3.0 m	0300	
5.0 m	0500	
7.5 m	0750	
10.0 m	1000	
Technische Daten		
Betriebsspannung	max. 600 V AC/DC	
Schutzart	IP68 in gestecktem und verschraubtem Zustand (EN 60529)	
Temperaturbereich	-25...+80 °C, abhängig von angeschlossener Leitung	
Artikelnummer		
Erklärung zur Zusammenstellung Ihrer Art.-Nr. finden Sie in der Einleitung Seite 3.1.i	<p style="text-align: center;">7 7 0 0 - - - - -</p>	
	1 Bauform	2 Kabeltyp
		3 Leitungslänge
Hinweis	Weitere Ausführungen auf Anfrage. Abweichende Leitungslängen bis 2 m bestellbar in 0.2 m-Schritten, ab 2 m in 0.5 m-Schritten.	

TPE SERIE - DER NORDAMERIKANISCHE STANDARD

Mit freiem Leitungsende

- 7/8" MINI

- Power



* nur für Produkte mit UL/CSA-zugelassener Leitung

Buchse

90°
TC-ER



Buchse

90°



1 Bauform

A 4 0 3 1

A 4 0 3 1

Typ
Schaltbild

4-polig

4-polig

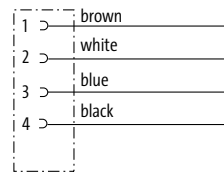
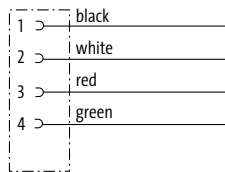

Kontaktbelegung

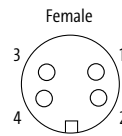
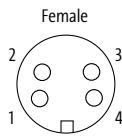

2 Kabeltyp

Mantelfarbe

Mantelfarbe

Adernquerschnitt 1.5 mm²

PUR (UL/CSA), C-tracks

TPE (UL/CSA), robots

gelb
U1C

schwarz
UMC

3 Leitungslänge

1.5 m	0150
3.0 m	0300
5.0 m	0500
7.5 m	0750
10.0 m	1000

Technische Daten

Betriebsspannung	max. 600 V AC/DC
Schutzart	IP68 in gestecktem und verschraubtem Zustand (EN 60529)
Temperaturbereich	-25...+80 °C, abhängig von angeschlossener Leitung

Artikelnummer

Erklärung zur Zusammenstellung
Ihrer Art.-Nr. finden Sie in der
Einleitung Seite 3.1.i

7 7 0 0 - - - - -

1 Bauform

2 Kabeltyp

3 Leitungslänge

Hinweis

Weitere Ausführungen auf Anfrage. Abweichende Leitungslängen bis 2 m bestellbar in 0.2 m-Schritten, ab 2 m in 0.5 m-Schritten.

TPE SERIE - DER NORDAMERIKANISCHE STANDARD

Mit freiem Leitungsende

- 7/8" MINI

- Power

Zulassungen: 

* nur für Produkte mit UL/CSA-zugelassener Leitung

Buchse

90°
TC-ER



Buchse

90°

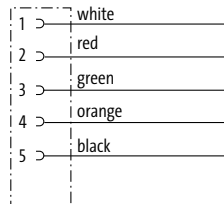
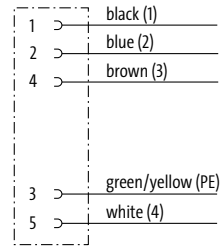
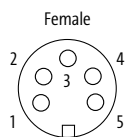

1 Bauform		A5031	A5031
Typ	5-polig		5-polig
Schaltbild			
Kontaktbelegung	<p>Female</p> 		
2 Kabeltyp	Mantelfarbe	Mantelfarbe	
Adernquerschnitt 1.5 mm²	gelb	schwarz	
PUR (UL/CSA), C-tracks		UMD	
TPE (UL/CSA), robots	U1D		
3 Leitungslänge			
1.5 m	0150		
3.0 m	0300		
5.0 m	0500		
7.5 m	0750		
10.0 m	1000		
Technische Daten			
Betriebsspannung	max. 600 V AC/DC		
Schutzart	IP68 in gestecktem und verschraubtem Zustand (EN 60529)		
Temperaturbereich	-25...+80 °C, abhängig von angeschlossener Leitung		
Artikelnummer			
Erklärung zur Zusammenstellung Ihrer Art.-Nr. finden Sie in der Einleitung Seite 3.1.i	<p style="text-align: center;">7 7 0 0 - - - - -</p>		
	1 Bauform	2 Kabeltyp	3 Leitungslänge
Hinweis	Weitere Ausführungen auf Anfrage. Abweichende Leitungslängen bis 2 m bestellbar in 0.2 m-Schritten, ab 2 m in 0.5 m-Schritten.		

TPE SERIE - DER NORDAMERIKANISCHE STANDARD

Verbindungsleitungen

- 7/8" MINI - 7/8" MINI

- Power

Zulassungen: 

* nur für Produkte mit UL/CSA-zugelassener Leitung

Stecker

gerade
TC-ER

Buchse

gerade

Stecker

gerade

Buchse

gerade



1 Bauform

A3A01

A3A01

Typ
Schaltbild

3-polig

3-polig

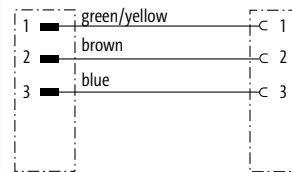
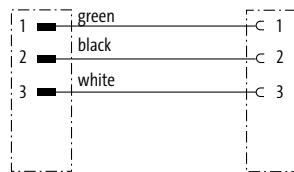

Kontaktbelegung

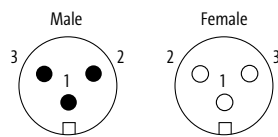

2 Kabeltyp

Mantelfarbe

Mantelfarbe

Adernquerschnitt 1.5 mm²

PUR (UL/CSA), C-tracks

TPE (UL/CSA), robots

gelb
U1B

schwarz
UMB

3 Leitungslänge

1.5 m	0150
3.0 m	0300
5.0 m	0500
7.5 m	0750
10.0 m	1000

Technische Daten

Betriebsspannung	max. 600 V AC/DC
Schutzart	IP68 in gestecktem und verschraubtem Zustand (EN 60529)
Temperaturbereich	-25...+80 °C, abhängig von angeschlossener Leitung

Artikelnummer

Erklärung zur Zusammenstellung
Ihrer Art.-Nr. finden Sie in der
Einleitung Seite 3.1.i

7 7 0 0 - - - - -

1 Bauform

2 Kabeltyp

3 Leitungslänge

Hinweis

Weitere Ausführungen auf Anfrage. Abweichende Leitungslängen bis 2 m bestellbar in 0.2 m-Schritten, ab 2 m in 0.5 m-Schritten.

TPE SERIE - DER NORDAMERIKANISCHE STANDARD

Verbindungsleitungen

– 7/8" MINI - 7/8" MINI

– Power

Zulassungen: ^{*}

* nur für Produkte mit UL/CSA-zugelassener Leitung

Stecker

90°
TC-ER

Buchse

90°

Stecker

90°

Buchse

90°

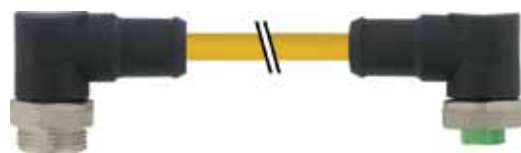

1 Bauform		A3A31	A3A31
Typ		3-polig	3-polig
Schaltbild			
Kontaktbelegung			
2 Kabeltyp		Mantelfarbe	Mantelfarbe
Aderquerschnitt 1.5 mm ²		gelb	schwarz
PUR (UL/CSA), Ctracks			UMB
TPE (UL/CSA), robots		U1B	
3 Leitungslänge			
1.5 m		0150	
3.0 m		0300	
5.0 m		0500	
7.5 m		0750	
10.0 m		1000	
Technische Daten			
Betriebsspannung		max. 600 V AC/DC	
Schutzart		IP68 in gestecktem und verschraubtem Zustand (EN 60529)	
Temperaturbereich		-25...+80 °C, abhängig von angeschlossener Leitung	
Artikelnummer			
Erklärung zur Zusammenstellung Ihrer Art.-Nr. finden Sie in der Einleitung Seite 3.1.i		<u>7 7 0 0</u> - - - - -	- - - - -
		1 Bauform	2 Kabeltyp 3 Leitungslänge
Hinweis		Weitere Ausführungen auf Anfrage. Abweichende Leitungslängen bis 2 m bestellbar in 0.2 m-Schritten, ab 2 m in 0.5 m-Schritten.	

TPE SERIE - DER NORDAMERIKANISCHE STANDARD

Verbindungsleitungen

- 7/8" MINI - 7/8" MINI

- Power

Zulassungen: 

* nur für Produkte mit UL/CSA-zugelassener Leitung

Stecker

gerade
TC-ER

Buchse

gerade



Stecker

gerade

Buchse

gerade



1 Bauform

A4A01

A4A01

Typ

4-polig

4-polig

Schaltbild

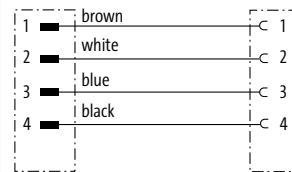
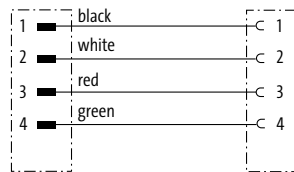

Kontaktbelegung

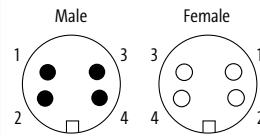
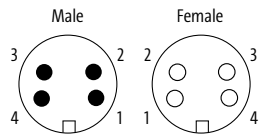

2 Kabeltyp

Mantelfarbe

Mantelfarbe

Adernquerschnitt 1.5 mm²

PUR (UL/CSA), C-tracks

TPE (UL/CSA), robots

gelb

U1C

schwarz

UMC

3 Leitungslänge

1.5 m	0150
3.0 m	0300
5.0 m	0500
7.5 m	0750
10.0 m	1000

Technische Daten

Betriebsspannung	max. 600 V AC/DC
Schutzart	IP68 in gestecktem und verschraubtem Zustand (EN 60529)
Temperaturbereich	-25...+80 °C, abhängig von angeschlossener Leitung

Artikelnummer

Erklärung zur Zusammenstellung
Ihrer Art.-Nr. finden Sie in der
Einleitung Seite 3.1.i

7 7 0 0 - - - - -

1 Bauform

2 Kabeltyp

3 Leitungslänge

Hinweis

Weitere Ausführungen auf Anfrage. Abweichende Leitungslängen bis 2 m bestellbar in 0.2 m-Schritten, ab 2 m in 0.5 m-Schritten.

TPE SERIE - DER NORDAMERIKANISCHE STANDARD

Verbindungsleitungen

– 7/8" MINI - 7/8" MINI

– Power

Zulassungen: *

* nur für Produkte mit UL/CSA-zugelassener Leitung

Stecker

90°
TC-ER

Buchse

90°

Stecker

90°

Buchse

90°

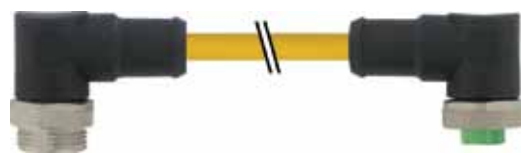

1 Bauform

A 4 A 31

A 4 A 31

Typ

4-polig

4-polig

Schaltbild

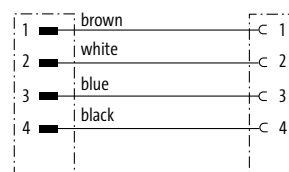
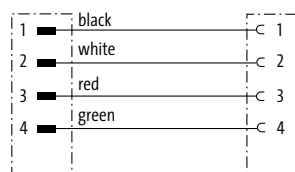

Kontaktbelegung

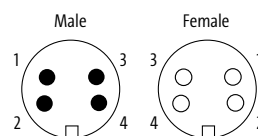
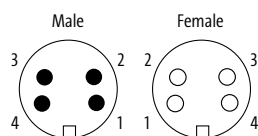

2 Kabeltyp

Mantelfarbe

Mantelfarbe

Adernquerschnitt 1.5 mm²

PUR (UL/CSA), C-tracks

TPE (UL/CSA), robots

gelb

U1C

schwarz

UMC

3 Leitungslänge

1.5 m

0150

3.0 m

0300

5.0 m

0500

7.5 m

0750

10.0 m

1000

Technische Daten

Betriebsspannung

max. 600 V AC/DC

Schutzart

IP68 in gestecktem und verschraubtem Zustand (EN 60529)

Temperaturbereich

-25...+80 °C, abhängig von angeschlossener Leitung

Artikelnummer

Erklärung zur Zusammenstellung
Ihrer Art.-Nr. finden Sie in der
Einleitung Seite 3.1.i

7 7 0 0 - - - - -

1 Bauform

2 Kabeltyp

3 Leitungslänge

Hinweis

Weitere Ausführungen auf Anfrage. Abweichende Leitungslängen bis 2 m bestellbar in 0.2 m-Schritten, ab 2 m in 0.5 m-Schritten.

TPE SERIE - DER NORDAMERIKANISCHE STANDARD

Verbindungsleitungen

- 7/8" MINI - 7/8" MINI

- Power

Zulassungen: 

* nur für Produkte mit UL/CSA-zugelassener Leitung

Stecker

gerade
TC-ER

Buchse

gerade

Stecker

gerade

Buchse

gerade



1 Bauform

A5A01

A5A01

Typ
Schaltbild

5-polig

5-polig

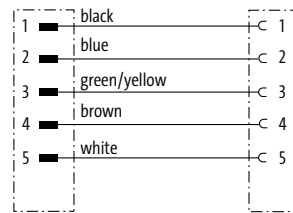
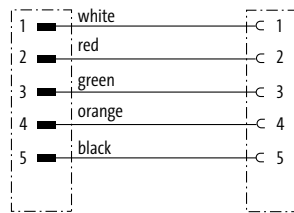

Kontaktbelegung

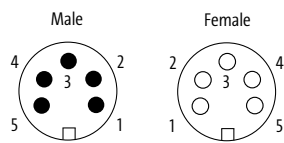

2 Kabeltyp

Mantelfarbe

Mantelfarbe

Adernquerschnitt 1.5 mm²

PUR (UL/CSA), C-tracks

TPE (UL/CSA), robots

gelb
U1D

schwarz
UMD

3 Leitungslänge

1.5 m	0150
3.0 m	0300
5.0 m	0500
7.5 m	0750
10.0 m	1000

Technische Daten

Betriebsspannung	max. 600 V AC/DC
Schutzart	IP68 in gestecktem und verschraubtem Zustand (EN 60529)
Temperaturbereich	-25...+80 °C, abhängig von angeschlossener Leitung

Artikelnummer

Erklärung zur Zusammenstellung
Ihrer Art.-Nr. finden Sie in der
Einleitung Seite 3.1.i

7 7 0 0 - - - - -

1 Bauform

2 Kabeltyp

3 Leitungslänge

Hinweis

Weitere Ausführungen auf Anfrage. Abweichende Leitungslängen bis 2 m bestellbar in 0.2 m-Schritten, ab 2 m in 0.5 m-Schritten.

TPE SERIE - DER NORDAMERIKANISCHE STANDARD

Verbindungsleitungen

– 7/8" MINI - 7/8" MINI

– Power

Zulassungen: 

* nur für Produkte mit UL/CSA-zugelassener Leitung

Stecker

90°
TC-ER

Buchse

90°

Stecker

90°

Buchse

90°

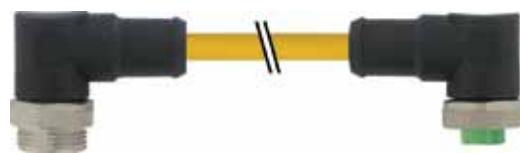

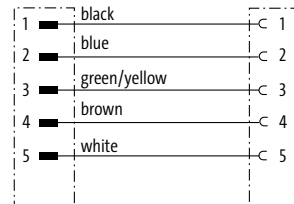
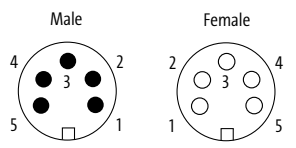
1 Bauform		A5A31	A5A31
Typ		5-polig	5-polig
Schaltbild			
Kontaktbelegung			
2 Kabeltyp		Mantelfarbe	Mantelfarbe
Aderquerschnitt 1.5 mm ²		gelb	schwarz
PUR (UL/CSA), C-tracks			UMD
TPE (UL/CSA), robots		U1D	
3 Leitungslänge			
1.5 m		0150	
3.0 m		0300	
5.0 m		0500	
7.5 m		0750	
10.0 m		1000	
Technische Daten			
Betriebsspannung		max. 600 V AC/DC	
Schutzart		IP68 in gestecktem und verschraubtem Zustand (EN 60529)	
Temperaturbereich		-25...+80 °C, abhängig von angeschlossener Leitung	
Artikelnummer			
Erklärung zur Zusammenstellung Ihrer Art.-Nr. finden Sie in der Einleitung Seite 3.1.i		7 7 0 0	- - - - -
		1 Bauform	2 Kabeltyp
			3 Leitungslänge
Hinweis		Weitere Ausführungen auf Anfrage. Abweichende Leitungslängen bis 2 m bestellbar in 0.2 m-Schritten, ab 2 m in 0.5 m-Schritten.	



VENTILSTECKER MEHR VARIANTEN ALS JE ZUVOR

- Vergusstechnologie – absolut sicher gegen Schock und Vibration
- 100% geprüft – absolute Prozesssicherheit
- Dicht gemäß Schutzart IP65 bis IP67

DER STECKER FÜR VENTILE UND DRUCKSCHALTER

Vor mehr als 25 Jahren entwickelte und produzierte Murrelektronik den ersten vorkonfektionierten und umspritzten Ventilstecker. Es war eine Revolution. Und weil Murrelektronik den Ventilstecker über die gesamte Zeit konsequent weiter entwickelt hat, ist er auch heute angesagt, mehr denn je. Die unverlierbare Dichtung, die integrierte LED-Statusanzeige und die Schutzbeschaltung sind die markanten Kennzeichen des Murrelektronik-Ventilsteckers MSUD.

Mit freiem Leitungsende

Ventilansicht

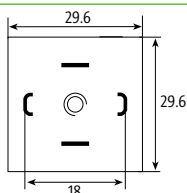

Ventilstecker MSUD

- Bauform A
- nach EN 175301-803 (ISO 4400)
- Kontaktabstand 18 mm

Seite 3.12.1

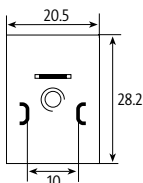

Ventilstecker MSUD

- Bauform B
- nach EN 175301-803 (ISO 6952)
- Kontaktabstand 10 mm

Seite 3.12.4

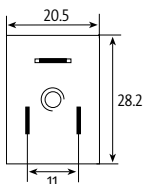

Ventilstecker MSUD

- Bauform BI
- Industriestandard
- Kontaktabstand 11 mm

Seite 3.12.6

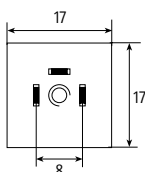

Ventilstecker MSUD

- Bauform C
- nach EN 175301-803 (ISO 6952)
- Kontaktabstand 8 mm

Seite 3.12.8

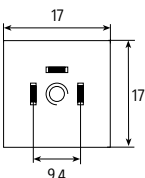

Ventilstecker MSUD

- Bauform CI
- Industriestandard
- Kontaktabstand 9.4 mm

Seite 3.12.10

Verbindungsleitungen

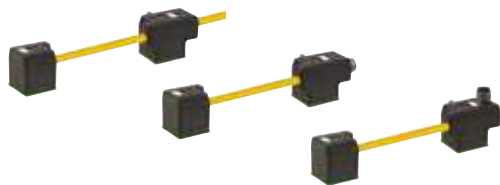

Doppelventilstecker MSUD

- Bauform A
- Bauform B
- Bauform BI
- Bauform C
- Bauform CI

Stecker M12

- Anschluss nach oben
- Anschluss nach hinten
- mit Anschlussleitung

Seite 3.12.12

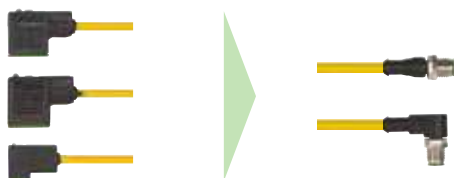

Ventilstecker MSUD

- Bauform A
- Bauform B
- Bauform BI
- Bauform C
- Bauform CI

Stecker M12

- gerade
- gewinkelt

Seite 3.12.19



Ventilstecker Adapter MSUD

- Bauform A
- Bauform B
- Bauform BI
- Bauform C
- Bauform CI

Stecker M12

- Anschluss nach oben
- Anschluss nach hinten

Seite 3.12.23

Selbstanschließbar



Schraubklemmen

Ventilstecker SVS

- Bauform A
- Bauform B
- Bauform BI

Seite 3.12.27



Schneidklemmtechnik (IDC)

Ventilstecker MOSA

- Bauform C
- Bauform CI

Seite 3.12.35



Schraubklemmen

Ventilstecker SVS Eco

- Bauform A
- Bauform B
- Bauform BI
- Bauform C
- Bauform CI

Seite 3.12.36

VENTILSTECKER

MSUD



– mit freiem Leitungsende

Bauform A (18 mm)

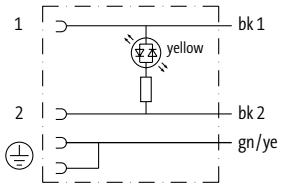
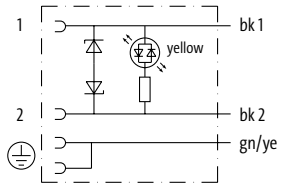

Zulassungen: 

* nur für Produkte mit UL/CSA-zugelassener Leitung

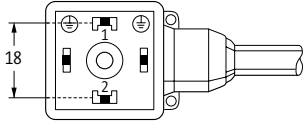
1 Bauform	18001	18021	18041
Typ	24 V AC/DC ±25%	24 V AC ±20% / DC ±25%	110 V AC/DC ±10%
Schaltbild			
Kontaktbelegung			
2 Kabeltyp	Mantelfarbe	Mantelfarbe	Mantelfarbe
Adernquerschnitt 0.75 mm ²	gelb grau schwarz	gelb grau schwarz	gelb grau schwarz
PVC	016 216 616	016 216 616	016 216 616
PUR/PVC (UL/CSA)	026 226 626	026 226 626	026 226 626
PUR (UL/CSA), robots/C-tracks	036 236 636	036 236 636	036 236 636
PUR (UL/CSA), welding spark	056 256 656	056 256 656	056 256 656
3 Leitungslänge			
1.5 m	0150		
3.0 m	0300		
5.0 m	0500		
7.5 m	0750		
10.0 m	1000		
Technische Daten			
Betriebsspannung	24 V AC/DC ±25%	24 V AC ±20% / DC ±25%	110 V AC/DC ±10%
Schutzart	IP67 in gestecktem und verschraubtem Zustand (EN 60529)		
Temperaturbereich	-25...+85 °C, abhängig von angeschlossener Leitung		
Artikelnummer			
Erklärung zur Zusammenstellung Ihrer Art.-Nr. finden Sie in der Einleitung Seite 3.1.i	<p style="text-align: center;">7 0 0 0 - - - - -</p>		
	1 Bauform	2 Kabeltyp	3 Leitungslänge
Hinweis	Weitere Ausführungen auf Anfrage. Abweichende Leitungslängen bis 2 m bestellbar in 0.2 m-Schritten, ab 2 m in 0.5 m-Schritten.		

Ventilstecker

VENTILSTECKER

MSUD

– mit freiem Leitungsende



* nur für Produkte mit UL/CSA-zugelassener Leitung

Bauform A (18 mm)



1 Bauform		18061	18081				
Typ		230 V AC/DC ±10%	max. 230 V AC/DC				
Schaltbild		LED und Schutzbeschaltung	ohne Bauteile				
Kontaktbelegung							
2 Kabeltyp		Mantelfarbe			Mantelfarbe		
Aderquerschnitt 0.75 mm ²		gelb	grau	schwarz	gelb	grau	schwarz
PVC		016	216	616	016	216	616
PUR/PVC (UL/CSA)		026	226	626	026	226	626
PUR (UL/CSA), robots/C-tracks		036	236	636	036	236	636
PUR (UL/CSA), welding spark		056	256	656	056	256	656
3 Leitungslänge							
1.5 m		0150					
3.0 m		0300					
5.0 m		0500					
7.5 m		0750					
10.0 m		1000					
Technische Daten							
Betriebsspannung		230 V AC/DC ±10%			max. 230 V AC/DC		
Schutzart		IP67 in gestecktem und verschraubtem Zustand (EN 60529)					
Temperaturbereich		-25...+85 °C, abhängig von angeschlossener Leitung					
Artikelnummer							
Erklärung zur Zusammenstellung Ihrer Art.-Nr. finden Sie in der Einleitung Seite 3.1.i		7 0 0 0		-	-	-	-
		1 Bauform		2 Kabeltyp		3 Leitungslänge	
Hinweis		Weitere Ausführungen auf Anfrage. Abweichende Leitungslängen bis 2 m bestellbar in 0.2 m-Schritten, ab 2 m in 0.5 m-Schritten.					

Ventilstecker

VENTILSTECKER

MSUD

– mit freiem Leitungsende

– für Druckschalter

Zulassungen: 

* nur für Produkte mit UL/CSA-zugelassener Leitung

Bauform A (18 mm)

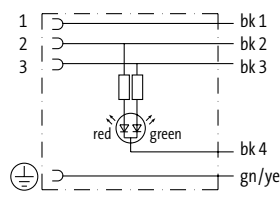
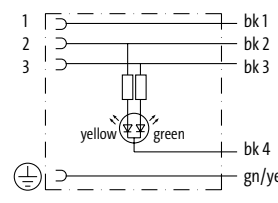
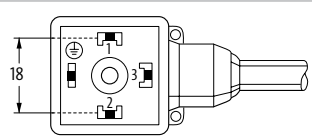

1 Bauform	18121	18141
Typ	24 V DC ±25% LED (rot/grün)	24 V DC ±25% LED (gelb/grün)
Schaltbild		
Kontaktbelegung		
2 Kabeltyp	Mantelfarbe	Mantelfarbe
Aderquerschnitt 0.75 mm ²	gelb grau schwarz	gelb grau schwarz
PVC	018 218 618	018 218 618
PUR/PVC (UL/CSA)	028 228 628	028 228 628
PUR (UL/CSA), robots/Ctracks	038 238 638	038 238 638
3 Leitungslänge		
1.5 m	0150	
3.0 m	0300	
5.0 m	0500	
7.5 m	0750	
10.0 m	1000	
Technische Daten		
Betriebsspannung	24 V DC ±25%	
Schutzart	IP67 in gestecktem und verschraubtem Zustand (EN 60529)	
Temperaturbereich	-25...+85 °C, abhängig von angeschlossener Leitung	
Artikelnummer		
Erklärung zur Zusammenstellung Ihrer Art.-Nr. finden Sie in der Einleitung Seite 3.1.i	<p style="text-align: center;">7 0 0 0 - - - - -</p>	
	1 Bauform	2 Kabeltyp
		3 Leitungslänge
Hinweis	Weitere Ausführungen auf Anfrage. Abweichende Leitungslängen bis 2 m bestellbar in 0.2 m-Schritten, ab 2 m in 0.5 m-Schritten.	

Ventilstecker

VENTILSTECKER

MSUD

– mit freiem Leitungsende



* nur für Produkte mit UL/CSA-zugelassener Leitung

Bauform B (10 mm)



1 Bauform		10001	10021	10041						
Typ		24 V AC/DC ±25%	24 V AC ±20% / DC ±25%	110 V AC/DC ±10%						
Schaltbild										
Kontaktbelegung										
2 Kabeltyp		Mantelfarbe								
Aderquerschnitt 0.75 mm ²		gelb	grau	schwarz	gelb	grau	schwarz	gelb	grau	schwarz
PVC		016	216	616	016	216	616	016	216	616
PUR/PVC (UL/CSA)		026	226	626	026	226	626	026	226	626
PUR (UL/CSA), robots/C-tracks		036	236	636	036	236	636	036	236	636
PUR (UL/CSA), welding spark		056	256	656	056	256	656	056	256	656
3 Leitungslänge										
1.5 m		0150								
3.0 m		0300								
5.0 m		0500								
7.5 m		0750								
10.0 m		1000								
Technische Daten										
Betriebsspannung		24 V AC/DC ±25%			24 V AC ±20% / DC ±25%			110 V AC/DC ±10%		
Schutzart		IP67 in gestecktem und verschraubtem Zustand (EN 60529)								
Temperaturbereich		-25...+85 °C, abhängig von angeschlossener Leitung								
Artikelnummer										
Erklärung zur Zusammenstellung Ihrer Art.-Nr. finden Sie in der Einleitung Seite 3.1.i		7 0 0 0			-			-		
		1 Bauform			2 Kabeltyp			3 Leitungslänge		
Hinweis		Weitere Ausführungen auf Anfrage. Abweichende Leitungslängen bis 2 m bestellbar in 0.2 m-Schritten, ab 2 m in 0.5 m-Schritten.								

VENTILSTECKER

MSUD

– mit freiem Leitungsende

Bauform B (10 mm)



Zulassungen: 

* nur für Produkte mit UL/CSA-zugelassener Leitung

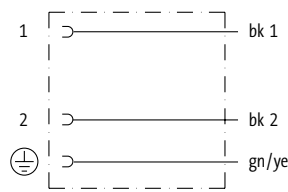
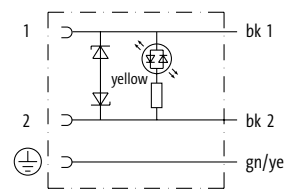
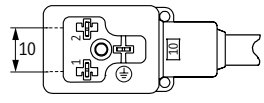
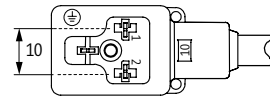
1 Bauform	10061	10081
Typ	max. 230 V AC/DC ohne Bauteile	24 V AC ±20% / DC ±25% LED und Schutzbeschaltung
Schaltbild		
Steckbild	PE am Kabelabgang (0°)	PE gegenüber Kabelabgang (180°)
Kontaktbelegung		
2 Kabeltyp	Mantelfarbe	Mantelfarbe
Aderquerschnitt 0.75 mm ²	gelb grau schwarz	gelb grau schwarz
PVC	016 216 616	016 216 616
PUR/PVC (UL/CSA)	026 226 626	026 226 626
PUR (UL/CSA), robots/C-tracks	036 236 636	036 236 636
PUR (UL/CSA), welding spark	056 256 656	056 256 656
3 Leitungslänge		
1.5 m	0150	
3.0 m	0300	
5.0 m	0500	
7.5 m	0750	
10.0 m	1000	
Technische Daten		
Betriebsspannung	max. 230 V AC/DC	24 V AC ±20% / DC ±25%
Schutzart	IP67 in gestecktem und verschraubtem Zustand (EN 60529)	
Temperaturbereich	-25...+85 °C, abhängig von angeschlossener Leitung	
Artikelnummer		
Erklärung zur Zusammenstellung Ihrer Art.-Nr. finden Sie in der Einleitung Seite 3.1.i	<div style="text-align: center; border-bottom: 1px dashed black; padding-bottom: 5px;"> 7 0 0 0 - - - - - </div>	
	1 Bauform	2 Kabeltyp
		3 Leitungslänge
Hinweis	Weitere Ausführungen auf Anfrage. Abweichende Leitungslängen bis 2 m bestellbar in 0.2 m-Schritten, ab 2 m in 0.5 m-Schritten.	

Ventilstecker

VENTILSTECKER

MSUD

– mit freiem Leitungsende



Zulassungen: 

* nur für Produkte mit UL/CSA-zugelassener Leitung

Bauform BI (11 mm)

Industriestandard

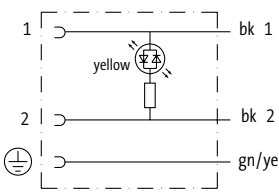
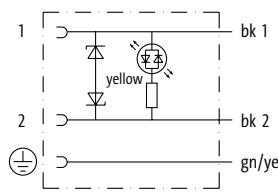

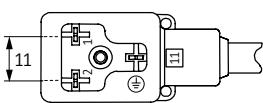
1 Bauform		11001	11021	11041						
Typ		24 V AC/DC ±25%	24 V AC ±20% / DC ±25%	110 V AC/DC ±10%						
Schaltbild										
Kontaktbelegung										
2 Kabeltyp		Mantelfarbe								
Aderquerschnitt 0.75 mm ²		gelb	grau	schwarz	gelb	grau	schwarz	gelb	grau	schwarz
PVC		016	216	616	016	216	616	016	216	616
PUR/PVC (UL/CSA)		026	226	626	026	226	626	026	226	626
PUR (UL/CSA), robots/C-tracks		036	236	636	036	236	636	036	236	636
PUR (UL/CSA), welding spark		056	256	656	056	256	656	056	256	656
3 Leitungslänge										
1.5 m		0150								
3.0 m		0300								
5.0 m		0500								
7.5 m		0750								
10.0 m		1000								
Technische Daten										
Betriebsspannung		24 V AC/DC ±25%			24 V AC ±20% / DC ±25%			110 V AC/DC ±10%		
Schutzart		IP67 in gestecktem und verschraubtem Zustand (EN 60529)								
Temperaturbereich		-25...+85 °C, abhängig von angeschlossener Leitung								
Artikelnummer										
Erklärung zur Zusammenstellung Ihrer Art.-Nr. finden Sie in der Einleitung Seite 3.1.i		<u>7 0 0 0</u> - - - - -			- - - - -			- - - - -		
		1 Bauform			2 Kabeltyp			3 Leitungslänge		
Hinweis		Weitere Ausführungen auf Anfrage. Abweichende Leitungslängen bis 2 m bestellbar in 0.2 m-Schritten, ab 2 m in 0.5 m-Schritten.								

Ventilstecker

VENTILSTECKER

MSUD

– mit freiem Leitungsende

Bauform BI (11 mm)

Industriestandard



Zulassungen: 

* nur für Produkte mit UL/CSA-zugelassener Leitung

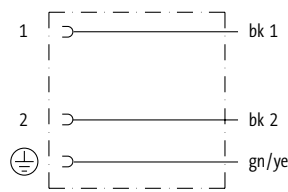
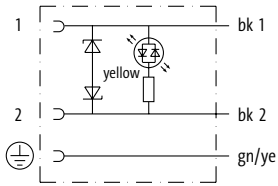
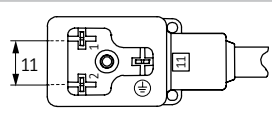
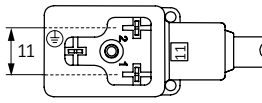
1 Bauform		11061	11081				
Typ		max. 250 V AC/DC ohne Bauteile	24 V AC ±20% / DC ±25% LED und Schutzbeschaltung				
Schaltbild							
Steckbild		PE am Kabelabgang (0°)	PE gegenüber Kabelabgang (180°)				
Kontaktbelegung							
2 Kabeltyp		Mantelfarbe					
Adernquerschnitt 0.75 mm ²		gelb	grau	schwarz	gelb	grau	schwarz
PVC		016	216	616	016	216	616
PUR/PVC (UL/CSA)		026	226	626	026	226	626
PUR (UL/CSA), robots/C-tracks		036	236	636	036	236	636
PUR (UL/CSA), welding spark		056	256	656	056	256	656
3 Leitungslänge							
1.5 m		0150					
3.0 m		0300					
5.0 m		0500					
7.5 m		0750					
10.0 m		1000					
Technische Daten							
Betriebsspannung		max. 250 V AC/DC			24 V AC ±20% / DC ±25%		
Schutzart		IP67 in gestecktem und verschraubtem Zustand (EN 60529)					
Temperaturbereich		-25...+85 °C, abhängig von angeschlossener Leitung					
Artikelnummer							
Erklärung zur Zusammenstellung Ihrer Art.-Nr. finden Sie in der Einleitung Seite 3.1.i		7 0 0 0		-		-	
		1 Bauform		2 Kabeltyp		3 Leitungslänge	
Hinweis		Weitere Ausführungen auf Anfrage. Abweichende Leitungslängen bis 2 m bestellbar in 0.2 m-Schritten, ab 2 m in 0.5 m-Schritten.					

Ventilstecker

VENTILSTECKER

MSUD

– mit freiem Leitungsende



* nur für Produkte mit UL/CSA-zugelassener Leitung

Bauform C (8 mm)



1 Bauform	80001	80021
	Typ 24 V AC/DC ±25% LED	24 V AC ±20% / DC ±25% LED und Schutzbeschaltung
Schaltbild		
Kontaktbelegung		
2 Kabeltyp	Mantelfarbe	Mantelfarbe
Adernquerschnitt 0.75 mm²	gelb grau schwarz	gelb grau schwarz
PVC	016 216 616	016 216 616
PUR/PVC (UL/CSA)	026 226 626	026 226 626
PUR (UL/CSA), robots/C-tracks	036 236 636	036 236 636
PUR (UL/CSA), welding spark	056 256 656	056 256 656
3 Leitungslänge		
1.5 m	0150	
3.0 m	0300	
5.0 m	0500	
7.5 m	0750	
10.0 m	1000	
Technische Daten		
Betriebsspannung	24 V AC/DC ±25%	24 V AC ±20% / DC ±25%
Schutzart	IP67 in gestecktem und verschraubtem Zustand (EN 60529)	
Temperaturbereich	-25...+85 °C, abhängig von angeschlossener Leitung	
Artikelnummer		
Erklärung zur Zusammenstellung Ihrer Art.-Nr. finden Sie in der Einleitung Seite 3.1.i	7 0 0 0 - - - - -	
	1 Bauform	2 Kabeltyp
		3 Leitungslänge
Hinweis	Weitere Ausführungen auf Anfrage. Abweichende Leitungslängen bis 2 m bestellbar in 0.2 m-Schritten, ab 2 m in 0.5 m-Schritten.	

Ventilstecker

VENTILSTECKER

MSUD

– mit freiem Leitungsende

Bauform C (8 mm)



Zulassungen:

* nur für Produkte mit UL/CSA-zugelassener Leitung

1 Bauform		80041			80061		
Typ	110 V AC/DC ±10%	LED und Schutzbeschaltung			max. 230 V AC/DC		
Schaltbild							
Kontaktbelegung							
2 Kabeltyp		Mantelfarbe			Mantelfarbe		
Adernquerschnitt 0.75 mm ²	gelb	grau	schwarz	gelb	grau	schwarz	
PVC	016	216	616	016	216	616	
PUR/PVC (UL/CSA)	026	226	626	026	226	626	
PUR (UL/CSA), robots/C-tracks	036	236	636	036	236	636	
PUR (UL/CSA), welding spark	056	256	656	056	256	656	
3 Leitungslänge							
1.5 m	0150						
3.0 m	0300						
5.0 m	0500						
7.5 m	0750						
10.0 m	1000						
Technische Daten							
Betriebsspannung	110 V AC/DC ±10%			max. 230 V AC/DC			
Schutzart	IP67 in gestecktem und verschraubtem Zustand (EN 60529)						
Temperaturbereich	-25...+85 °C, abhängig von angeschlossener Leitung						
Artikelnummer							
Erklärung zur Zusammenstellung Ihrer Art.-Nr. finden Sie in der Einleitung Seite 3.1.i	7 0 0 0		-	-	-	-	
	1 Bauform		2 Kabeltyp		3 Leitungslänge		
Hinweis		Weitere Ausführungen auf Anfrage. Abweichende Leitungslängen bis 2 m bestellbar in 0.2 m-Schritten, ab 2 m in 0.5 m-Schritten.					

Ventilstecker

VENTILSTECKER

MSUD

– mit freiem Leitungsende



* nur für Produkte mit UL/CSA-zugelassener Leitung

Bauform CI (9.4 mm)

Industriestandard



1 Bauform	94001	94021
	Typ 24 V AC/DC ±25% LED	24 V AC ±20% / DC ±25% LED und Schutzbeschaltung
Schaltbild		
Kontaktbelegung		
2 Kabeltyp	Mantelfarbe	Mantelfarbe
Adernquerschnitt 0.75 mm²	gelb grau schwarz	gelb grau schwarz
PVC	016 216 616	016 216 616
PUR/PVC (UL/CSA)	026 226 626	026 226 626
PUR (UL/CSA), robots/C-tracks	036 236 636	036 236 636
PUR (UL/CSA), welding spark	056 256 656	056 256 656
3 Leitungslänge		
1.5 m	0150	
3.0 m	0300	
5.0 m	0500	
7.5 m	0750	
10.0 m	1000	
Technische Daten		
Betriebsspannung	24 V AC/DC ±25%	24 V AC ±20% / DC ±25%
Schutzart	IP67 in gestecktem und verschraubtem Zustand (EN 60529)	
Temperaturbereich	-25...+85 °C, abhängig von angeschlossener Leitung	
Artikelnummer		
Erklärung zur Zusammenstellung Ihrer Art.-Nr. finden Sie in der Einleitung Seite 3.1.i	7 0 0 0 - - - - -	
	1 Bauform	2 Kabeltyp 3 Leitungslänge
Hinweis	Weitere Ausführungen auf Anfrage. Abweichende Leitungslängen bis 2 m bestellbar in 0.2 m-Schritten, ab 2 m in 0.5 m-Schritten.	

Ventilstecker

VENTILSTECKER

MSUD

– mit freiem Leitungsende

Bauform CI (9,4 mm)

Industriestandard



Zulassungen:

* nur für Produkte mit UL/CSA-zugelassener Leitung

1 Bauform		94041			94061		
Typ	110 V AC/DC ±10%	LED und Schutzbeschaltung			max. 230 V AC/DC		
Schaltbild							
Kontaktbelegung							
2 Kabeltyp		Mantelfarbe			Mantelfarbe		
Adernquerschnitt 0.75 mm ²	gelb	grau	schwarz	gelb	grau	schwarz	
PVC	016	216	616	016	216	616	
PUR/PVC (UL/CSA)	026	226	626	026	226	626	
PUR (UL/CSA), robots/C-tracks	036	236	636	036	236	636	
PUR (UL/CSA), welding spark	056	256	656	056	256	656	
3 Leitungslänge							
1.5 m	0150						
3.0 m	0300						
5.0 m	0500						
7.5 m	0750						
10.0 m	1000						
Technische Daten							
Betriebsspannung	110 V AC/DC ±10%			max. 230 V AC/DC			
Schutzart	IP67 in gestecktem und verschraubtem Zustand (EN 60529)						
Temperaturbereich	-25...+85 °C, abhängig von angeschlossener Leitung						
Artikelnummer							
Erklärung zur Zusammenstellung Ihrer Art.-Nr. finden Sie in der Einleitung Seite 3.1.i	7 0 0 0			- - - - -			
	1 Bauform		2 Kabeltyp		3 Leitungslänge		
Hinweis		Weitere Ausführungen auf Anfrage. Abweichende Leitungslängen bis 2 m bestellbar in 0.2 m-Schritten, ab 2 m in 0.5 m-Schritten.					

VENTILSTECKER

MSUD - MSUD

– Doppelventilstecker mit Anschlussleitung

Zulassungen: 

* nur für Produkte mit UL/CSA-zugelassener Leitung

Bauform A (18 mm)



1 Bauform	58001	58021	58041								
	Typ	24 V AC ±20% / DC ±25%	24 V AC ±20% / DC ±25%	24 V AC ±20% / DC ±25%							
	LED und Schutzbeschaltung L = 110 mm	LED und Schutzbeschaltung L = 150 mm	LED und Schutzbeschaltung L = 200 mm								
Schaltbild											
Kontaktbelegung											
2 Kabeltyp	Mantelfarbe										
Adernquerschnitt 0.75 mm ²	gelb	grau	schwarz	gelb	grau	schwarz	gelb	grau	schwarz		
PVC	017	217	617	017	217	617	017	217	617		
PUR/PVC (UL/CSA)	027	227	627	027	227	627	027	227	627		
PUR (UL/CSA), robots/Ctracks	037	237	637	037	237	637	037	237	637		
3 Leitungslänge											
1.5 m	0150										
3.0 m	0300										
5.0 m	0500										
7.5 m	0750										
10.0 m	1000										
Technische Daten											
Betriebsspannung	24 V AC ±20% / DC ±25%										
Schutzart	IP67 in gestecktem und verschraubtem Zustand (EN 60529)										
Temperaturbereich	-25...+85 °C, abhängig von angeschlossener Leitung										
Artikelnummer											
Erklärung zur Zusammenstellung Ihrer Art.-Nr. finden Sie in der Einleitung Seite 3.1.i	<div style="text-align: center; border-bottom: 1px solid black; padding-bottom: 5px;"> 7 0 0 0 - - - - - </div>										
	1	Bauform			2	Kabeltyp			3	Leitungslänge	
Hinweis	Weitere Ausführungen auf Anfrage. Abweichende Leitungslängen bis 2 m bestellbar in 0.2 m-Schritten, ab 2 m in 0.5 m-Schritten.										

Ventilstecker

VENTILSTECKER

MSUD - MSUD

– Doppelventilstecker mit Anschlussleitung

Zulassungen: 

* nur für Produkte mit UL/CSA-zugelassener Leitung

Bauform B (10 mm)

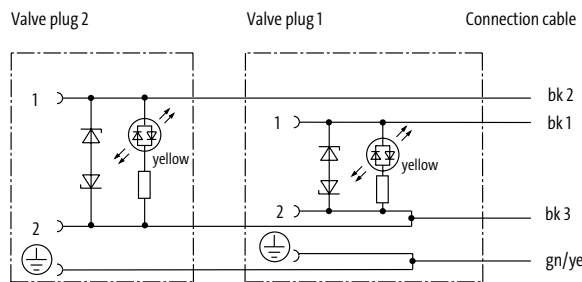
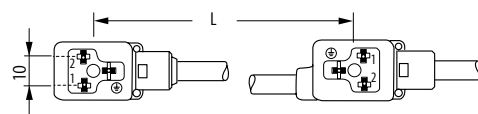

1 Bauform	58201	58221	58241							
	24 V AC ±20% / DC ±25%	24 V AC ±20% / DC ±25%	24 V AC ±20% / DC ±25%							
	LED und Schutzbeschaltung L = 100 mm	LED und Schutzbeschaltung L = 150 mm	LED und Schutzbeschaltung L = 200 mm							
Schaltbild										
Kontaktbelegung										
2 Kabeltyp	Mantelfarbe	Mantelfarbe								
	Aderquerschnitt 0.75 mm ²	gelb	grau	schwarz	gelb	grau	schwarz	gelb	grau	schwarz
	PVC	017	217	617	017	217	617	017	217	617
	PUR/PVC (UL/CSA)	027	227	627	027	227	627	027	227	627
	PUR (UL/CSA), robots/Ctracks	037	237	637	037	237	637	037	237	637
3 Leitungslänge	1.5 m	0150								
	3.0 m	0300								
	5.0 m	0500								
	7.5 m	0750								
	10.0 m	1000								
	Technische Daten	Betriebsspannung: 24 V AC ±20% / DC ±25% Schutzart: IP67 in gestecktem und verschraubtem Zustand (EN 60529) Temperaturbereich: -25...+85 °C, abhängig von angeschlossener Leitung								
Artikelnummer	Erklärung zur Zusammenstellung Ihrer Art.-Nr. finden Sie in der Einleitung Seite 3.1.i <div style="text-align: center; font-size: 24px; font-weight: bold;">7 0 0 0 - - - - -</div>									
	1	2					3			
Hinweis	Weitere Ausführungen auf Anfrage. Abweichende Leitungslängen bis 2 m bestellbar in 0.2 m-Schritten, ab 2 m in 0.5 m-Schritten.									

Ventilstecker

VENTILSTECKER

MSUD - MSUD

– Doppelventilstecker mit Anschlussleitung

Zulassungen: 

* nur für Produkte mit UL/CSA-zugelassener Leitung

Bauform BI (11 mm)



1 Bauform		58101	58121	58141						
Typ	24 V AC ±20% / DC ±25%	24 V AC ±20% / DC ±25%	24 V AC ±20% / DC ±25%	24 V AC ±20% / DC ±25%						
	LED und Schutzbeschaltung	LED und Schutzbeschaltung	LED und Schutzbeschaltung	LED und Schutzbeschaltung						
	L = 100 mm	L = 150 mm	L = 200 mm							
Schaltbild										
Kontaktbelegung										
2 Kabeltyp		Mantelfarbe								
Adernquerschnitt 0.75 mm ²	gelb	grau	schwarz	gelb	grau	schwarz	gelb	grau	schwarz	
PVC	017	217	617	017	217	617	017	217	617	
PUR/PVC (UL/CSA)	027	227	627	027	227	627	027	227	627	
PUR (UL/CSA), robots/Ctracks	037	237	637	037	237	637	037	237	637	
3 Leitungslänge										
1.5 m	0150									
3.0 m	0300									
5.0 m	0500									
7.5 m	0750									
10.0 m	1000									
Technische Daten										
Betriebsspannung	24 V AC ±20% / DC ±25%									
Schutzart	IP67 in gestecktem und verschraubtem Zustand (EN 60529)									
Temperaturbereich	-25...+85 °C, abhängig von angeschlossener Leitung									
Artikelnummer										
Erklärung zur Zusammenstellung Ihrer Art.-Nr. finden Sie in der Einleitung Seite 3.1.i	<div style="text-align: center;"> 7 0 0 0 - - - - - </div>									
	1	2	3							
	Bauform	Kabeltyp	Leitungslänge							
Hinweis		Weitere Ausführungen auf Anfrage. Abweichende Leitungslängen bis 2 m bestellbar in 0.2 m-Schritten, ab 2 m in 0.5 m-Schritten.								

VENTILSTECKER

MSUD - MSUD

– Doppelventilstecker mit Anschlussleitung

Bauform C (8 mm)



1 Bauform	58401	58411	58421						
Typ	24 V AC ±20% / DC ±25%	24 V AC ±20% / DC ±25%	24 V AC ±20% / DC ±25%						
LED und Schutzbeschaltung	LED und Schutzbeschaltung	LED und Schutzbeschaltung	LED und Schutzbeschaltung						
L = 110 mm	L = 150 mm	L = 200 mm							
Schaltbild									
Kontaktbelegung									
2 Kabeltyp	Mantelfarbe								
Adernquerschnitt 0.75 mm ²	gelb	grau	schwarz	gelb	grau	schwarz	gelb	grau	schwarz
PVC	017	217	617	017	217	617	017	217	617
PUR/PVC (UL/CSA)	027		627	027		627	027		627
3 Leitungslänge									
1.5 m	0150								
3.0 m	0300								
5.0 m	0500								
7.5 m	0750								
10.0 m	1000								
Technische Daten									
Betriebsspannung	24 V AC ±20% / DC ±25%								
Schutzart	IP67 in gestecktem und verschraubtem Zustand (EN 60529)								
Temperaturbereich	-25...+85 °C, abhängig von angeschlossener Leitung								
Artikelnummer									
Erklärung zur Zusammenstellung Ihrer Art.-Nr. finden Sie in der Einleitung Seite 3.1.i	<div style="text-align: center; font-size: 24px; font-weight: bold;">7 0 0 0</div> <div style="text-align: center; font-size: 24px; font-weight: bold;">-</div> <div style="text-align: center; font-size: 24px; font-weight: bold;">-</div> <div style="text-align: center; font-size: 24px; font-weight: bold;">-</div> <div style="text-align: center; font-size: 24px; font-weight: bold;">-</div>								
	1 Bauform			2 Kabeltyp			3 Leitungslänge		
Hinweis	Weitere Ausführungen auf Anfrage. Abweichende Leitungslängen bis 2 m bestellbar in 0.2 m-Schritten, ab 2 m in 0.5 m-Schritten.								

Ventilstecker

VENTILSTECKER

MSUD - MSUD

– Doppelventilstecker mit Anschlussleitung

Bauform CI (9.4 mm)

Industriestandard



1 Bauform	58431	58441	58451
	24 V AC ±20% / DC ±25% LED und Schutzbeschaltung L = 110 mm	24 V AC ±20% / DC ±25% LED und Schutzbeschaltung L = 150 mm	24 V AC ±20% / DC ±25% LED und Schutzbeschaltung L = 200 mm
Schaltbild			
Kontaktbelegung			
2 Kabeltyp	Mantelfarbe	Mantelfarbe	Mantelfarbe
Adernquerschnitt 0.75 mm ²	gelb grau schwarz	gelb grau schwarz	gelb grau schwarz
PVC	017 217 617	017 217 617	017 217 617
PUR/PVC (UL/CSA)	027 627	027 627	027 627
3 Leitungslänge			
1.5 m	0150		
3.0 m	0300		
5.0 m	0500		
7.5 m	0750		
10.0 m	1000		
Technische Daten			
Betriebsspannung	24 V AC ±20% / DC ±25%		
Schutzart	IP67 in gestecktem und verschraubtem Zustand (EN 60529)		
Temperaturbereich	-25...+85 °C, abhängig von angeschlossener Leitung		
Artikelnummer			
Erklärung zur Zusammenstellung Ihrer Art.-Nr. finden Sie in der Einleitung Seite 3.1.i	<div style="text-align: center;"> 7 0 0 0 - - - - - </div>		
	1 Bauform	2 Kabeltyp	3 Leitungslänge
Hinweis	Weitere Ausführungen auf Anfrage. Abweichende Leitungslängen bis 2 m bestellbar in 0.2 m-Schritten, ab 2 m in 0.5 m-Schritten.		

Ventilstecker

VENTILSTECKER

MSUD - MSUD

– Doppelventilstecker mit Stecker M12 Anschluss nach oben

Zulassungen: 

* nur für Produkte mit UL/CSA-zugelassener Leitung

Bauform A (18 mm)

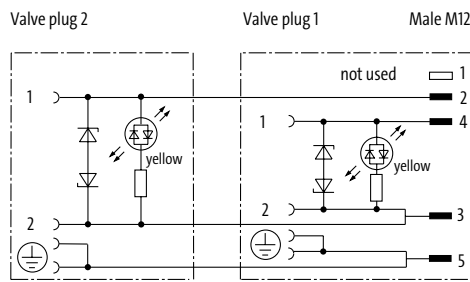
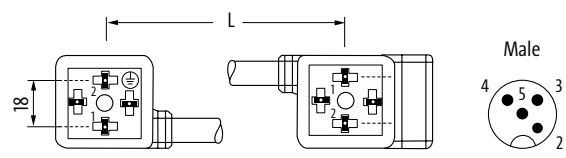

1 Bauform	41501	41521	41541
	Typ 24 V AC ±20% / DC ±25% LED und Schutzbeschaltung L = 110 mm	24 V AC ±20% / DC ±25% LED und Schutzbeschaltung L = 150 mm	24 V AC ±20% / DC ±25% LED und Schutzbeschaltung L = 200 mm
Schaltbild	Valve plug 2 Valve plug 1 Male M12 		
Kontaktbelegung			
2 Kabeltyp	Mantelfarbe	Mantelfarbe	Mantelfarbe
Aderquerschnitt 0.75 mm ²	gelb grau schwarz	gelb grau schwarz	gelb grau schwarz
PVC	016 216 616	016 216 616	016 216 616
PUR/PVC (UL/CSA)	026 226 626	026 226 626	026 226 626
PUR (UL/CSA), robots/C-tracks	036 236 636	036 236 636	036 236 636
Technische Daten	Betriebsspannung 24 V AC ±20% / DC ±25% Schutzart IP67 in gestecktem und verschraubtem Zustand (EN 60529) Temperaturbereich -25...+85 °C, abhängig von angeschlossener Leitung		
Artikelnummer			
Erklärung zur Zusammenstellung Ihrer Art.-Nr. finden Sie in der Einleitung Seite 3.1.i	7 0 0 0	- - -	0 0 0 0
	1 Bauform	2 Kabeltyp	
Hinweis	Weitere Ausführungen auf Anfrage.		

Ventilstecker

VENTILSTECKER

MSUD - MSUD

– Doppelventilstecker mit Stecker M12 Anschluss nach hinten

Zulassungen: 

* nur für Produkte mit UL/CSA-zugelassener Leitung

Bauform A (18 mm)



1 Bauform	41561	41581	41601
Typ	24 V AC ±20% / DC ±25%	24 V AC ±20% / DC ±25%	24 V AC ±20% / DC ±25%
LED und Schutzbeschaltung		LED und Schutzbeschaltung	LED und Schutzbeschaltung
	L = 110 mm	L = 150 mm	L = 200 mm

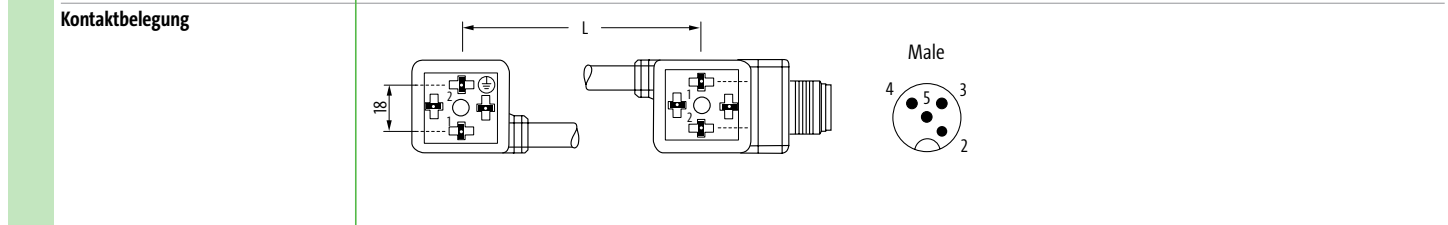
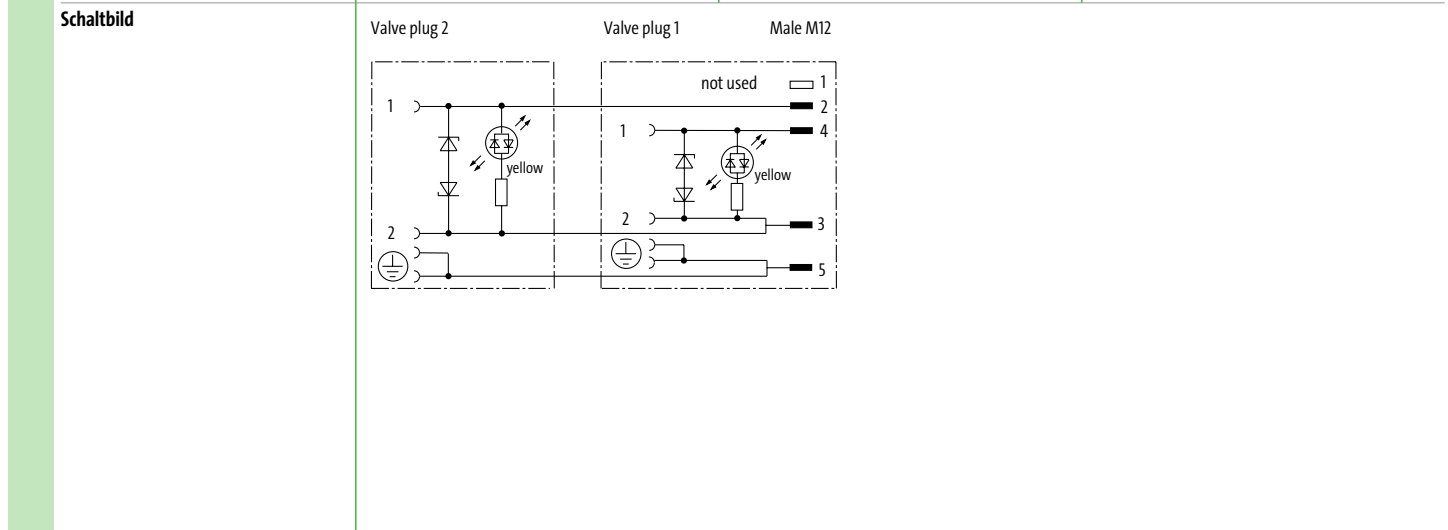

2 Kabeltyp	Mantelfarbe			Mantelfarbe			Mantelfarbe		
Adernquerschnitt 0.75 mm ²	gelb	grau	schwarz	gelb	grau	schwarz	gelb	grau	schwarz
PVC	016	216	616	016	216	616	016	216	616
PUR/PVC (UL/CSA)	026	226	626	026	226	626	026	226	626
PUR (UL/CSA), robots/C-tracks	036	236	636	036	236	636	036	236	636

Technische Daten

Betriebsspannung: 24 V AC ±20% / DC ±25%

Schutzart: IP67 in gestecktem und verschraubtem Zustand (EN 60529)

Temperaturbereich: -25...+85 °C, abhängig von angeschlossener Leitung

Artikelnummer

Erklärung zur Zusammenstellung Ihrer Art.-Nr. finden Sie in der Einleitung Seite 3.1.i

<u>7</u> <u>0</u> <u>0</u> <u>0</u>	-	-	-	<u>0</u> <u>0</u> <u>0</u> <u>0</u>
-------------------------------------	---	---	---	-------------------------------------

1 Bauform	2 Kabeltyp
------------------	-------------------

Hinweis: Weitere Ausführungen auf Anfrage.

Ventilstecker

VENTILSTECKER

MSUD - M12

– Verbindungsleitungen

Bauform A (18 mm)



Stecker M12

gerade

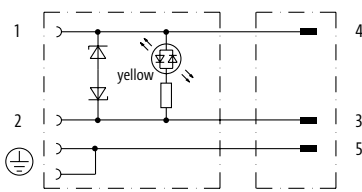
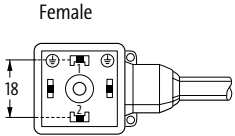

Zulassungen: 

* nur für Produkte mit UL/CSA-zugelassener Leitung

1 Bauform		4 0 8 8 1		
Typ	24 V AC ±20% / DC ±25%			
Schaltbild	<p>LED und Schutzbeschaltung</p> 			
Kontaktbelegung	<p>Female  Male </p>			
2 Kabeltyp		Mantelfarbe		
Adernquerschnitt 0.75 mm ²	gelb	grau	schwarz	
PVC	016	216	616	
PUR/PVC (UL/CSA)	026	226	626	
PUR (UL/CSA), robots/C-tracks	036	236	636	
PUR (UL/CSA), welding spark	056	256	656	
3 Leitungslänge				
0.3 m	0030			
0.6 m	0060			
1.0 m	0100			
1.5 m	0150			
2.0 m	0200			
Technische Daten				
Betriebsspannung	24 V AC ±20% / DC ±25%			
Schutzart	IP67 in gestecktem und verschraubtem Zustand (EN 60529)			
Temperaturbereich	-25...+85 °C, abhängig von angeschlossener Leitung			
Artikelnummer				
Erklärung zur Zusammenstellung Ihrer Art.-Nr. finden Sie in der Einleitung Seite 3.1.i	<p>7 0 0 0 - 4 0 8 8 1 - _____</p>			
	1	Bauform	2	Kabeltyp
			3	Leitungslänge
Hinweis	Weitere Ausführungen auf Anfrage. Abweichende Leitungslängen bis 2 m bestellbar in 0.2 m-Schritten, ab 2 m in 0.5 m-Schritten.			

VENTILSTECKER

MSUD - M12

– Verbindungsleitungen

– für Druckschalter

Zulassungen: 

* nur für Produkte mit UL/CSA-zugelassener Leitung

Bauform A (18 mm)

Stecker M12

gerade



1 Bauform	4 0 9 2 1	4 0 9 3 1				
	24 V DC ±25% LED (rot/grün)	24 V DC ±25% LED (gelb/grün)				
Schaltbild						
Kontaktbelegung						
2 Kabeltyp	Mantelfarbe	Mantelfarbe			Mantelfarbe	
Adernquerschnitt 0.34 mm²	gelb	grau	schwarz	gelb	grau	schwarz
PVC (UL/CSA)	015	215 (219)	615 (619)	015	215 (219)	615 (619)
PUR/PVC (UL/CSA)	025	225	625	025	225	625
PUR (UL/CSA), robots/C-tracks	035	235	635	035	235	635
PUR (UL/CSA), welding spark	055	255	655	055	255	655
3 Leitungslänge						
0.3 m	0030					
0.6 m	0060					
1.0 m	0100					
1.5 m	0150					
2.0 m	0200					
Technische Daten						
Betriebsspannung	24 V DC ±25%					
Schutzart	IP67 in gestecktem und verschraubtem Zustand (EN 60529)					
Temperaturbereich	-25...+85 °C, abhängig von angeschlossener Leitung					
Artikelnummer						
Erklärung zur Zusammenstellung Ihrer Art.-Nr. finden Sie in der Einleitung Seite 3.1.i	7 0 0 0 - - - - -					
	1 Bauform	2 Kabeltyp	3 Leitungslänge			
Hinweis	Weitere Ausführungen auf Anfrage. Abweichende Leitungslängen bis 2 m bestellbar in 0.2 m-Schritten, ab 2 m in 0.5 m-Schritten.					

Ventilstecker

VENTILSTECKER

MISUD - M12
– Verbindungsleitungen
Bauform B (10 mm)
Stecker M12 gerade
Bauform BI (11 mm)

Industriestandard

Stecker M12 gerade

Zulassungen:

* nur für Produkte mit UL/CSA-zugelassener Leitung

1 Bauform		41001			40961				
Typ	24 V AC ±20% / DC ±25%			24 V AC ±20% / DC ±25%					
Schaltbild	LED und Schutzbeschaltung			LED und Schutzbeschaltung					
Kontaktbelegung									
2 Kabeltyp	Mantelfarbe			Mantelfarbe					
Adernquerschnitt 0.75 mm ²	gelb	grau	schwarz	gelb	grau	schwarz			
PVC	016	216	616	016	216	616			
PUR/PVC (UL/CSA)	026	226	626	026	226	626			
PUR (UL/CSA), robots/C-tracks	036	236	636	036	236	636			
PUR (UL/CSA), welding spark	056	256	656	056	256	656			
3 Leitungslänge									
0.3 m	0030								
0.6 m	0060								
1.0 m	0100								
1.5 m	0150								
2.0 m	0200								
Technische Daten									
Betriebsspannung	24 V AC ±20% / DC ±25%								
Schutzart	IP67 in gestecktem und verschraubtem Zustand (EN 60529)								
Temperaturbereich	-25...+85 °C, abhängig von angeschlossener Leitung								
Artikelnummer									
Erklärung zur Zusammenstellung Ihrer Art.-Nr. finden Sie in der Einleitung Seite 3.1.i	7 0 0 0			- - - - -					
	1 Bauform		2 Kabeltyp		3 Leitungslänge				
Hinweis	Weitere Ausführungen auf Anfrage. Abweichende Leitungslängen bis 2 m bestellbar in 0.2 m-Schritten, ab 2 m in 0.5 m-Schritten.								

VENTILSTECKER

MSUD - M12

– Verbindungsleitungen



* nur für Produkte mit UL/CSA-zugelassener Leitung

Bauform C (8 mm)

Stecker M12
gerade



Bauform CI (9.4 mm)
Industriestandard

Stecker M12
gerade

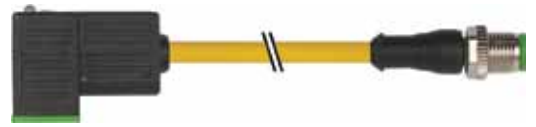

1 Bauform

41081

41041

Typ

24 V AC ±20% / DC ±25%

24 V AC ±20% / DC ±25%

Schaltbild

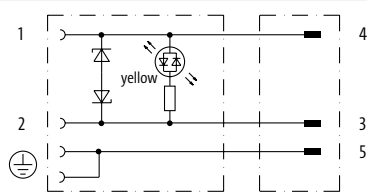

Kontaktbelegung

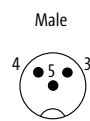
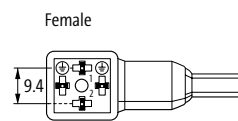
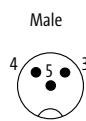
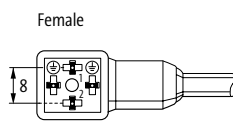

2 Kabeltyp

Mantelfarbe

Mantelfarbe

Aderquerschnitt 0.75 mm²

gelb

grau

schwarz

gelb

grau

schwarz

PVC

016

216

616

016

216

616

PUR/PVC (UL/CSA)

026

226

626

026

226

626

PUR (UL/CSA), robots/C-tracks

036

236

636

036

236

636

PUR (UL/CSA), welding spark

056

256

656

056

256

656

3 Leitungslänge

0.3 m

0030

0.6 m

0060

1.0 m

0100

1.5 m

0150

2.0 m

0200

Technische Daten

Betriebsspannung

24 V AC ±20% / DC ±25%

Schutzart

IP67 in gestecktem und verschraubtem Zustand (EN 60529)

Temperaturbereich

-25...+85 °C, abhängig von angeschlossener Leitung

Artikelnummer

Erklärung zur Zusammenstellung
Ihrer Art.-Nr. finden Sie in der
Einleitung Seite 3.1.i

7 0 0 0 - - - - -

1 Bauform

2 Kabeltyp

3 Leitungslänge

Hinweis

Weitere Ausführungen auf Anfrage. Abweichende Leitungslängen bis 2 m bestellbar in 0.2 m-Schritten, ab 2 m in 0.5 m-Schritten.

VENTILSTECKER

MSUD - M12

– Adapter

Zulassungen: 

Bauform A (18 mm)

Anschluss nach oben



Bauform A (18 mm)

Anschluss nach hinten

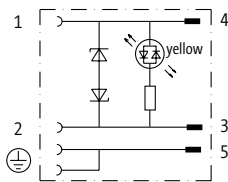
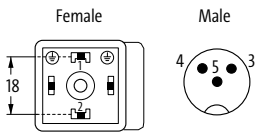
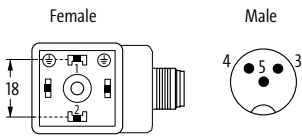

1 Bauform	41301	41421
Typ	24 V AC ±20% / DC ±25% M12, 3-polig LED und Schutzbeschaltung	24 V AC ±20% / DC ±25% M12, 3-polig LED und Schutzbeschaltung
Schaltbild		
Kontaktbelegung		
Technische Daten		
Betriebsspannung	24 V AC ±20% / DC ±25%	
Bemessungsstoßspannung	0.8 kV	
Betriebsstrom je Kontakt	max. 4 A	
Belegung	2 Kontakte + PE gebrückt	
Verriegelung der Steckplätze	M3/M12 × 1 mm (empf. Anzugsdrehmoment 0.4/0.6 Nm)	
Schutzart	IP67 in gestecktem und verschraubtem Zustand (EN 60529)	
Temperaturbereich	-25...+85 °C	
Artikelnummer		
Erklärung zur Zusammenstellung Ihrer Art.-Nr. finden Sie in der Einleitung Seite 3.1.i	<p><u>7 0 0 0</u> - <u> </u> - <u>0 0 0</u> <u>0 0 0 0</u></p>	
	1 Bauform	
Hinweis	Weitere Ausführungen auf Anfrage.	

Ventilstecker

VENTILSTECKER

MSUD - M12

– Adapter

Zulassungen: 

Bauform A (18 mm)

Anschluss nach oben



Bauform A (18 mm)

Anschluss nach hinten



1 Bauform

41321

41441

Typ

24 V DC $\pm 25\%$

24 V DC $\pm 25\%$

M12, 5-polig

M12, 5-polig

für Druckschalter

für Druckschalter

Schaltbild

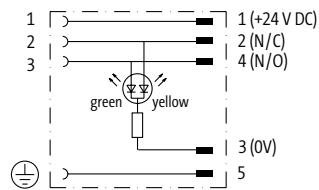

Kontaktbelegung

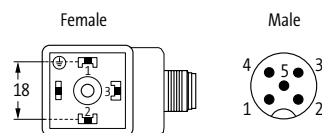
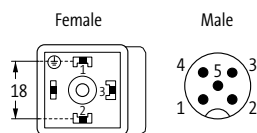

Technische Daten

Betriebsspannung 24 V DC $\pm 25\%$

Bemessungsstoßspannung 0.8 kV

Betriebsstrom je Kontakt max. 4 A

Belegung 3 Kontakte + PE

Verriegelung der Steckplätze M3/M12 \times 1 mm (empf. Anzugsdrehmoment 0.4/0.6 Nm)

Schutzart IP67 in gestecktem und verschraubtem Zustand (EN 60529)

Temperaturbereich $-25...+85$ °C

Artikelnummer

Erklärung zur Zusammenstellung Ihrer Art.-Nr. finden Sie in der Einleitung Seite 3.1.i

7 0 0 0

1 Bauform

0 0 0

0 0 0 0

Hinweis

Weitere Ausführungen auf Anfrage.

VENTILSTECKER

MSUD - M12

– Adapter

Zulassungen: 

Bauform B (10 mm)

Anschluss nach oben



Bauform B (10 mm)

Anschluss nach hinten



1 Bauform	41901	41961
	<p>Typ</p> <p>24 V AC ±20% / DC ±25%</p> <p>M12, 3-polig</p> <p>LED und Schutzbeschaltung</p>	<p>24 V AC ±20% / DC ±25%</p> <p>M12, 3-polig</p> <p>LED und Schutzbeschaltung</p>
Schaltbild		
Kontaktbelegung	<p>Female Male</p>	<p>Female Male</p>
Technische Daten		
Betriebsspannung	24 V AC ±20% / DC ±25%	
Bemessungsstoßspannung	0.8 kV	
Betriebsstrom je Kontakt	max. 4 A	
Belegung	2 Kontakte + PE	
Verriegelung der Steckplätze	M3/M12 × 1 mm (empf. Anzugsdrehmoment 0.4/0.6 Nm)	
Schutzart	IP67 in gestecktem und verschraubtem Zustand (EN 60529)	
Temperaturbereich	-25...+85 °C	
Artikelnummer		
Erklärung zur Zusammenstellung Ihrer Art.-Nr. finden Sie in der Einleitung Seite 3.1.i	<u>7 0 0 0</u> - - - - -	<u>0 0 0</u> <u>0 0 0 0</u>
	1 Bauform	
Hinweis	Weitere Ausführungen auf Anfrage.	

Ventilstecker

VENTILSTECKER

MSUD - M12

– Adapter

Zulassungen: 

Bauform BI (11 mm)

Industriestandard
Anschluss nach oben



Bauform BI (11 mm)

Industriestandard
Anschluss nach hinten



1 Bauform

42021

42081

Typ

24 V AC $\pm 20\%$ / DC $\pm 25\%$

24 V AC $\pm 20\%$ / DC $\pm 25\%$

M12, 3-polig

M12, 3-polig

LED und Schutzbeschaltung

LED und Schutzbeschaltung

Schaltbild

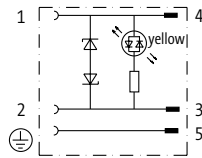

Kontaktbelegung

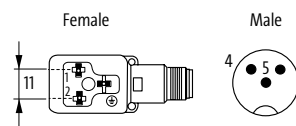
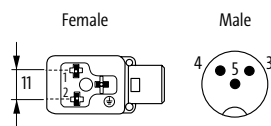

Technische Daten

Betriebsspannung 24 V AC $\pm 20\%$ / DC $\pm 25\%$

Bemessungsstoßspannung 0.8 kV

Betriebsstrom je Kontakt max. 4 A

Belegung 2 Kontakte + PE

Verriegelung der Steckplätze M3/M12 \times 1 mm (empf. Anzugsdrehmoment 0.4/0.6 Nm)

Schutzart IP67 in gestecktem und verschraubtem Zustand (EN 60529)

Temperaturbereich -25...+85 °C

Artikelnummer

Erklärung zur Zusammenstellung
Ihrer Art.-Nr. finden Sie in der
Einleitung Seite 3.1.i

7 0 0 0

- - - - -

0 0 0

0 0 0 0

1 Bauform

Hinweis

Weitere Ausführungen auf Anfrage.

VENTILSTECKER

SVS

- Selbstanschließbar
- Komfortanschluss, Schraubklemmen

Bauform A (18 mm)



1 Bauform	29001	29021	29041	29061
Typ	24 V AC ±20% / DC ±25%	24 V AC ±20% / DC ±25%	max. 24 V AC/DC	max. 24 V AC/DC
LED und Z-Diode		LED und Z-Diode	LED und RC	LED und RC
metrisch		PG9	metrisch	PG9
Schaltbild				
Steckbild	Kabelabgang in 90° Schritten änderbar			
Kontaktbelegung				
Technische Daten				
Betriebsspannung	24 V AC ±20% / DC ±25%		max. 24 V AC/DC	
Betriebsstrom je Kontakt	max. 4 A		max. 2 A	
Belegung	2 Kontakte + PE			
Verriegelung der Steckplätze	M3 (empf. Anzugsdrehmoment 0.4 Nm)			
Schutzart	IP65 in gestecktem und verschraubtem Zustand (EN 60529)			
Temperaturbereich	-20...+60 °C			
Artikelnummer				
Erklärung zur Zusammenstellung Ihrer Art.-Nr. finden Sie in der Einleitung Seite 3.1.i	<p style="text-align: center;"><u>7 0 0 0</u> - <u> </u> - <u>0 0 0</u> <u> </u> <u>0 0 0 0</u></p>			
	1 Bauform			
Hinweis	Weitere Ausführungen auf Anfrage.			

VENTILSTECKER

SVS

- Selbstanschließbar
- Komfortanschluss, Schraubklemmen

Bauform A (18 mm)



1 Bauform	29081	29101	29241	29261
Typ	max. 110 V AC/DC	max. 110 V AC/DC	max. 230 V AC/DC	max. 230 V AC/DC
LED und VDR	LED und VDR	LED und VDR	ohne Bauteile	ohne Bauteile
metrisch	metrisch	PG9	metrisch	PG9
Schaltbild				
Steckbild	Kabelabgang in 90° Schritten änderbar			
Kontaktbelegung				
Technische Daten				
Betriebsspannung	max. 110 V AC/DC		max. 230 V AC/DC	
Betriebsstrom je Kontakt	max. 1 A		max. 10 A	
Belegung	2 Kontakte + PE			
Verriegelung der Steckplätze	M3 (empf. Anzugsdrehmoment 0.4 Nm)			
Schutzart	IP65 in gestecktem und verschraubtem Zustand (EN 60529)			
Temperaturbereich	-20...+60 °C			
Artikelnummer				
Erklärung zur Zusammenstellung Ihrer Art.-Nr. finden Sie in der Einleitung Seite 3.1.i	7 0 0 0		0 0 0	
	1 Bauform			
Hinweis	Weitere Ausführungen auf Anfrage.			

Ventilstecker

VENTILSTECKER

SVS

- Selbstanschließbar
- Komfortanschluss, Schraubklemmen

Bauform A (18 mm)



1 Bauform	29161	29181	29121	29141
Typ	max. 230 V AC/DC	max. 230 V AC/DC	110 V AC/DC und 230 V AC/DC	110 V AC/DC und 230 V AC/DC
LED und VDR		LED und VDR	LED und RC	LED und RC
metrisch		PG9	metrisch	PG9
Schaltbild				
Steckbild	Kabelabgang in 90° Schritten änderbar			
Kontaktbelegung				
Technische Daten				
Betriebsspannung	max. 230 V AC/DC		110 V AC/DC und 230 V AC/DC	
Betriebsstrom je Kontakt	max. 1 A			
Belegung	2 Kontakte + PE			
Verriegelung der Steckplätze	M3 (empf. Anzugsdrehmoment 0.4 Nm)			
Schutzart	IP65 in gestecktem und verschraubtem Zustand (EN 60529)			
Temperaturbereich	-20...+60 °C			
Artikelnummer				
Erklärung zur Zusammenstellung Ihrer Art.-Nr. finden Sie in der Einleitung Seite 3.1.i	<p style="text-align: center;"><u>7 0 0 0</u> - <u> </u> - <u>0 0 0</u> <u> </u> <u>0 0 0 0</u></p>			
	1 Bauform			
Hinweis	Weitere Ausführungen auf Anfrage.			

Ventilstecker

VENTILSTECKER

SVS

- Selbstanschließbar
- Komfortanschluss, Schraubklemmen

Bauform A (18 mm)



1 Bauform	29481	29501	29521	29541
Typ	12...30 V DC	12...30 V DC	24...230 V AC/DC	24...230 V AC/DC
	LED und Schaltverstärker	LED und Schaltverstärker	LED und Brückengleichrichter	LED und Brückengleichrichter
	metrisch	PG9	metrisch	PG9
Schaltbild				
Steckbild	Kabelabgang in 90° Schritten änderbar			
Kontaktbelegung				
Technische Daten				
Betriebsspannung	12...30 V DC		24...230 V AC/DC	
Betriebsstrom je Kontakt	max. 2 A (kurzschlussfest)		max. 1 A	
Belegung	2 Kontakte + PE			
Verriegelung der Steckplätze	M3 (empf. Anzugsdrehmoment 0.4 Nm)			
Schutzart	IP65 in gestecktem und verschraubtem Zustand (EN 60529)			
Temperaturbereich	-20...+60 °C			
Artikelnummer				
Erklärung zur Zusammenstellung Ihrer Art.-Nr. finden Sie in der Einleitung Seite 3.1.i	7 0 0 0		0 0 0	
	1 Bauform			
Hinweis	Weitere Ausführungen auf Anfrage.			

Ventilstecker

VENTILSTECKER

SVS

- Selbstanschließbar
- Komfortanschluss, Schraubklemmen
- für Druckschalter

Bauform A (18 mm)



1 Bauform	29281	29301	29441	29461
Typ	24...230 V AC/DC	24...230 V AC/DC	max. 24 V AC/DC	max. 24 V AC/DC
	LED rot (2) grün (3)	LED rot (2) grün (3)	LED grün (1) gelb (3)	LED grün (1) gelb (3)
	metrisch	PG9	metrisch	PG9
Schaltbild				
Steckbild	Kabelabgang in 90° Schritten änderbar			
Kontaktbelegung				
Technische Daten				
Betriebsspannung	24...230 V AC/DC		max. 24 V AC/DC	
Betriebsstrom je Kontakt	max. 4 A			
Belegung	3 Kontakte + PE			
Verriegelung der Steckplätze	M3 (empf. Anzugsdrehmoment 0.4 Nm)			
Schutzart	IP65 in gestecktem und verschraubtem Zustand (EN 60529)			
Temperaturbereich	-20...+60 °C			
Artikelnummer				
Erklärung zur Zusammenstellung Ihrer Art.-Nr. finden Sie in der Einleitung Seite 3.1.i	<p style="text-align: center;">7 0 0 0 - - - - - - - - - - 0 0 0 0 0 0 0 0</p>			
	1 Bauform			
Hinweis	Weitere Ausführungen auf Anfrage.			

Ventilstecker

VENTILSTECKER

SVS

- Selbstanschließbar
- Komfortanschluss, Schraubklemmen
- für Druckschalter

Bauform A (18 mm)



1 Bauform	29361	29381	29401	29421
Typ	24...230 V AC/DC	24...230 V AC/DC	max. 230 V AC/DC	max. 230 V AC/DC
	LED gelb (3)	LED gelb (3)	ohne Bauteile	ohne Bauteile
	metrisch	PG9	metrisch	PG9
Schaltbild				
Steckbild	Kabelabgang in 90° Schritten änderbar			
Kontaktbelegung				
Technische Daten				
Betriebsspannung	24...230 V AC/DC		max. 230 V AC/DC	
Betriebsstrom je Kontakt	max. 4 A		max. 10 A	
Belegung	3 Kontakte + PE			
Verriegelung der Steckplätze	M3 (empf. Anzugsdrehmoment 0.4 Nm)			
Schutzart	IP65 in gestecktem und verschraubtem Zustand (EN 60529)			
Temperaturbereich	-20...+60 °C			
Artikelnummer				
Erklärung zur Zusammenstellung Ihrer Art.-Nr. finden Sie in der Einleitung Seite 3.1.i	<div style="display: flex; justify-content: space-around; align-items: center;"> <u>7 0 0 0</u> - _____ - <u>0 0 0</u> <u>0 0 0 0</u> </div>			
	1 Bauform			
Hinweis	Weitere Ausführungen auf Anfrage.			

Ventilstecker

VENTILSTECKER

SVS

- Selbstanschließbar
- Komfortanschluss, Schraubklemmen

Bauform B (10 mm)



1 Bauform	29561	29581	29601	29621
Typ	24 V AC ±20% / DC ±25%	24 V AC ±20% / DC ±25%	max. 24 V AC/DC	max. 24 V AC/DC
LED und Z-Diode		LED und Z-Diode	LED und RC	LED und RC
metrisch		PG9	metrisch	PG9
Schaltbild				
Steckbild	Kabelabgang in 180° Schritten änderbar			
Kontaktbelegung				
Technische Daten				
Betriebsspannung	24 V AC ±20% / DC ±25%		max. 24 V AC/DC	
Betriebsstrom je Kontakt	max. 4 A		max. 2 A	
Belegung	2 Kontakte + PE			
Verriegelung der Steckplätze	M3 (empf. Anzugsdrehmoment 0.4 Nm)			
Schutzart	IP65 in gestecktem und verschraubtem Zustand (EN 60529)			
Temperaturbereich	-20...+60 °C			
Artikelnummer				
Erklärung zur Zusammenstellung Ihrer Art.-Nr. finden Sie in der Einleitung Seite 3.1.i	<p style="text-align: center;"><u>7 0 0 0</u> - <u> </u> - <u>0 0 0</u> <u> </u> <u>0 0 0 0</u></p>			
	1 Bauform			
Hinweis	Weitere Ausführungen auf Anfrage.			

Ventilstecker

VENTILSTECKER

SVS

- Selbstanschließbar
- Komfortanschluss, Schraubklemmen

Bauform BI (11 mm)

Industriestandard



1 Bauform	29801	29821	29841	29861
Typ	24 V AC ±20% / DC ±25%	24 V AC ±20% / DC ±25%	max. 24 V AC/DC	max. 24 V AC/DC
	LED und Z-Diode	LED und Z-Diode	LED und RC	LED und RC
	metrisch	PG9	metrisch	PG9
Schaltbild				
Steckbild	Kabelabgang in 180° Schritten änderbar			
Kontaktbelegung				
Technische Daten				
Betriebsspannung	24 V AC ±20% / DC ±25%		max. 24 V AC/DC	
Betriebsstrom je Kontakt	max. 4 A		max. 2 A	
Belegung	2 Kontakte + PE			
Verriegelung der Steckplätze	M3 (empf. Anzugsdrehmoment 0.4 Nm)			
Schutzart	IP65 in gestecktem und verschraubtem Zustand (EN 60529)			
Temperaturbereich	-20...+60 °C			
Artikelnummer				
Erklärung zur Zusammenstellung Ihrer Art.-Nr. finden Sie in der Einleitung Seite 3.1.i	7 0 0 0		0 0 0	
	1 Bauform			
Hinweis	Weitere Ausführungen auf Anfrage.			

Ventilstecker

VENTILSTECKER

MOSA

- Selbstanschließbar
- Schneidklemmen

Bauform C (8 mm)



Bauform CI (9.4 mm)

Industriestandard

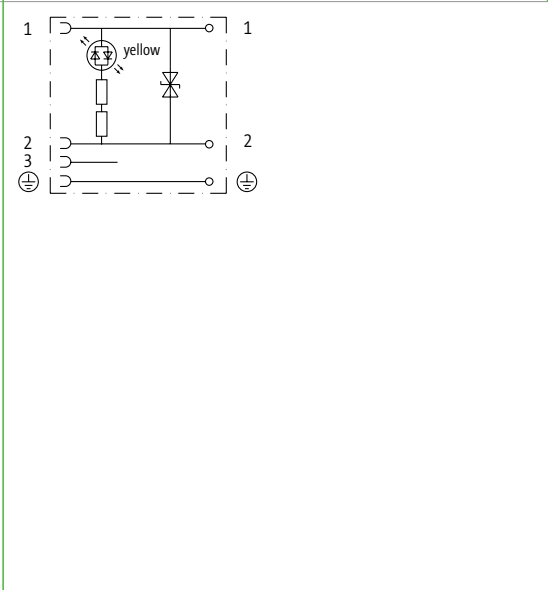
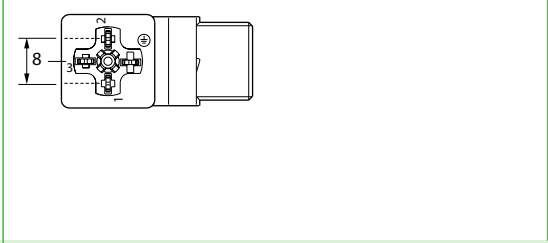
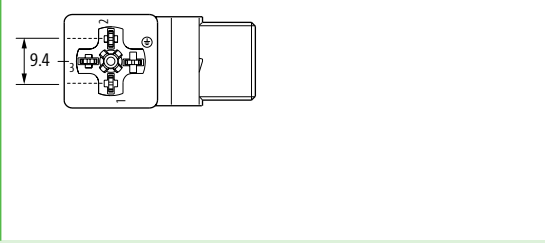

1 Bauform	80081	94081
Typ	24 V AC/DC ±25%	24 V AC/DC ±25%
Schaltbild	<div style="display: flex; justify-content: space-between;"> <div data-bbox="446 678 995 1265"> <p>LED und Schutzbeschaltung</p>  </div> <div data-bbox="995 678 1543 1265"> <p>LED und Schutzbeschaltung</p> </div> </div>	
Steckbild Kontaktbelegung	<p>Kabelabgang in 90° Schritten änderbar</p> <div style="display: flex; justify-content: space-around;">   </div>	
Technische Daten		
Betriebsspannung	24 V AC/DC ±25%	
Betriebsstrom je Kontakt	max. 3 A	
Belegung	3 Kontakte + PE	
Steckbild	Kabelabgang in 3 × 90° Schritten änderbar	
Schutzart	IP65 in gestecktem und verschraubtem Zustand (EN 60529)	
Temperaturbereich	-25...+85 °C	
Artikelnummer		
Erklärung zur Zusammenstellung Ihrer Art.-Nr. finden Sie in der Einleitung Seite 3.1.i	<div style="text-align: center; font-weight: bold; font-size: 1.2em;"> 7 0 0 0 - - 0 0 0 0 </div>	
1 Bauform		
Hinweis		
Weitere Ausführungen auf Anfrage.		

VENTILSTECKER

SVS Eco

- Selbstanschließbar
- Schraubklemmen
- ohne Bauteile

Bauform A (18 mm)



Bauform A (18 mm)

für Druckschalter



1 Bauform

29245

29405

Typ

max. 250 V AC/DC

max. 250 V AC/DC

ohne Bauteile

ohne Bauteile

metrisch

metrisch

Schaltbild

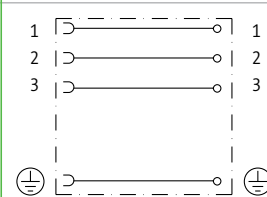
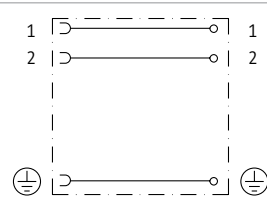

Steckbild

Kabelabgang in 90° Schritten änderbar

Kontaktbelegung

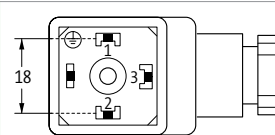
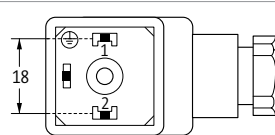

Technische Daten

Betriebsspannung max. 250 V AC/DC

Betriebsstrom je Kontakt max. 10 A

Belegung 2 Kontakte + PE

3 Kontakte + PE

Verriegelung der Steckplätze M3 (empf. Anzugsdrehmoment 0.4 Nm)

Steckbild Kabelabgang in 90° Schritten änderbar

Schutzart IP65 in gestecktem und verschraubtem Zustand (EN 60529)

Temperaturbereich -40...+90 °C

Artikelnummer

Erklärung zur Zusammenstellung Ihrer Art.-Nr. finden Sie in der Einleitung Seite 3.1.i

7 0 0 0

- - - - -

0 0 0

0 0 0 0

1 Bauform

Hinweis

Weitere Ausführungen auf Anfrage.

VENTILSTECKER

SVS Eco

- Selbstanschließbar
- Schraubklemmen
- ohne Bauteile

Bauform B (10 mm)



Bauform BI (11 mm)



1 Bauform	29765	30005
Typ	max. 250 V AC/DC ohne Bauteile metrisch	max. 250 V AC/DC ohne Bauteile metrisch
Schaltbild		
Steckbild Kontaktbelegung	<p>Kabelabgang in 180° Schritten änderbar</p>	
Technische Daten		
Betriebsspannung	max. 250 V AC/DC	
Betriebsstrom je Kontakt	max. 10 A	
Belegung	2 Kontakte + PE	
Verriegelung der Steckplätze	M3 (empf. Anzugsdrehmoment 0.4 Nm)	
Steckbild	Kabelabgang in 180° Schritten änderbar	
Schutzart	IP65 in gestecktem und verschraubtem Zustand (EN 60529)	
Temperaturbereich	-40...+90 °C	
Artikelnummer		
Erklärung zur Zusammenstellung Ihrer Art.-Nr. finden Sie in der Einleitung Seite 3.1.i	<u>7 0 0 0</u> - - - - - - - - - -	<u>0 0 0</u> <u>0 0 0 0</u>
	1 Bauform	
Hinweis	Weitere Ausführungen auf Anfrage.	

VENTILSTECKER

SVS Eco

- Selbstanschließbar
- Schraubklemmen
- ohne Bauteile

Bauform C (8 mm)



Bauform CI (9.4 mm)

Industriestandard



1 Bauform

30055

30155

Typ

max. 250 V AC/DC

max. 250 V AC/DC

ohne Bauteile

ohne Bauteile

metrisch

metrisch

Schaltbild

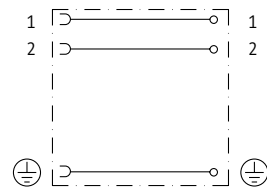

Steckbild

Kabelabgang in 90° Schritten änderbar

Kontaktbelegung

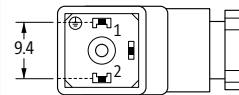
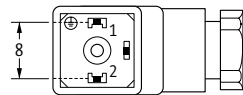

Technische Daten

Betriebsspannung

max. 250 V AC/DC

Betriebsstrom je Kontakt

max. 6 A

Belegung

2 Kontakte + PE

Verriegelung der Steckplätze

M2.5 (empf. Anzugsdrehmoment 0.4 Nm)

M3 (empf. Anzugsdrehmoment 0.4 Nm)

Steckbild

Kabelabgang in 90° Schritten änderbar

Schutzart

IP65 in gestecktem und verschraubtem Zustand (EN 60529)

Temperaturbereich

-40...+90 °C

Artikelnummer

Erklärung zur Zusammenstellung Ihrer Art.-Nr. finden Sie in der Einleitung Seite 3.1.i

7 0 0 0

- - - - -

0 0 0

0 0 0 0

1 Bauform

Hinweis

Weitere Ausführungen auf Anfrage.

VENTILSTECKER

SVS Eco, LED

– Selbstanschließbar

– Schraubklemmen

Bauform A (18 mm)



1 Bauform	29005	29085	29165
Typ	24 V AC/DC ±10%	110 V AC/DC ±10%	230 V AC/DC
	LED und VDR	LED und VDR	LED und VDR
	metrisch	metrisch	metrisch
Schaltbild			
Steckbild	Kabelabgang in 90° Schritten änderbar		
Kontaktbelegung			
Technische Daten			
Betriebsspannung	24 V AC/DC ±10%	110 V AC/DC ±10%	230 V AC/DC ±10%
Betriebsstrom je Kontakt	max. 1.5 A		
Belegung	2 Kontakte + PE		
Verriegelung der Steckplätze	M3 (empf. Anzugsdrehmoment 0.4 Nm)		
Steckbild	Kabelabgang in 90° Schritten änderbar		
Schutzart	IP65 in gestecktem und verschraubtem Zustand (EN 60529)		
Temperaturbereich	-40...+60 °C		
Artikelnummer			
Erklärung zur Zusammenstellung Ihrer Art.-Nr. finden Sie in der Einleitung Seite 3.1.i	<u>7</u> <u>0</u> <u>0</u> <u>0</u>	-	<u>0</u> <u>0</u> <u>0</u>
	1 Bauform		<u>0</u> <u>0</u> <u>0</u> <u>0</u>
Hinweis	Weitere Ausführungen auf Anfrage.		

VENTILSTECKER

SVS Eco, LED

– Selbstanschließbar

– Schraubklemmen

Bauform B (10 mm)



1 Bauform	29565	29645	29685
Typ	24 V AC/DC ±10%	110 V AC/DC ±10%	230 V AC/DC ±10%
	LED und VDR	LED und VDR	LED und VDR
	metrisch	metrisch	metrisch
Schaltbild			
Steckbild	Kabelabgang in 180° Schritten änderbar		
Kontaktbelegung			
Technische Daten			
Betriebsspannung	24 V AC/DC ±10%	110 V AC/DC ±10%	230 V AC/DC ±10%
Betriebsstrom je Kontakt	max. 1.5 A		
Belegung	2 Kontakte + PE		
Verriegelung der Steckplätze	M3 (empf. Anzugsdrehmoment 0.4 Nm)		
Steckbild	Kabelabgang in 180° Schritten änderbar		
Schutzart	IP65 in gestecktem und verschraubtem Zustand (EN 60529)		
Temperaturbereich	-40...+60 °C		
Artikelnummer			
Erklärung zur Zusammenstellung Ihrer Art.-Nr. finden Sie in der Einleitung Seite 3.1.i	<u>7 0 0 0</u>	-	<u>0 0 0</u>
			<u>0 0 0 0</u>
	1 Bauform		
Hinweis	Weitere Ausführungen auf Anfrage.		

Ventilstecker

VENTILSTECKER

SVS Eco, LED

– Selbstanschließbar

– Schraubklemmen

Bauform BI (11 mm)

Industriestandard



1 Bauform	29805	29885	29925
Typ	24 V AC/DC ±10%	110 V AC/DC ±10%	230 V AC ±10%
	LED und VDR	LED und VDR	LED und VDR
	metrisch	metrisch	metrisch
Schaltbild			
Steckbild	Kabelabgang in 180° Schritten änderbar		
Kontaktbelegung			
Technische Daten			
Betriebsspannung	24 V AC/DC ±10%	110 V AC/DC ±10%	230 V AC ±10%
Betriebsstrom je Kontakt	max. 1.5 A		
Belegung	2 Kontakte + PE		
Verriegelung der Steckplätze	M3 (empf. Anzugsdrehmoment 0.4 Nm)		
Steckbild	Kabelabgang in 180° Schritten änderbar		
Schutzart	IP65 in gestecktem und verschraubtem Zustand (EN 60529)		
Temperaturbereich	-40...+60 °C		
Artikelnummer			
Erklärung zur Zusammenstellung Ihrer Art.-Nr. finden Sie in der Einleitung Seite 3.1.i	<u>7</u> <u>0</u> <u>0</u> <u>0</u>	-	<u>0</u> <u>0</u> <u>0</u>
			<u>0</u> <u>0</u> <u>0</u> <u>0</u>
	1 Bauform		
Hinweis	Weitere Ausführungen auf Anfrage.		

VENTILSTECKER

SVS Eco, LED

– Selbstanschließbar

– Schraubklemmen

Bauform C (8 mm)



1 Bauform	30105	30115	30125
Typ	24 V AC/DC ±10%	110 V AC/DC ±10%	230 V AC/DC ±10%
	LED und VDR	LED und VDR	LED und VDR
	metrisch	metrisch	metrisch
Schaltbild			
Steckbild	Kabelabgang in 90° Schritten änderbar		
Kontaktbelegung			
Technische Daten			
Betriebsspannung	24 V AC/DC ±10%	110 V AC/DC ±10%	230 V AC/DC ±10%
Betriebsstrom je Kontakt	max. 1.5 A		
Belegung	2 Kontakte + PE		
Verriegelung der Steckplätze	M2.5 (empf. Anzugsdrehmoment 0.4 Nm)		
Steckbild	Kabelabgang in 90° Schritten änderbar		
Schutzart	IP65 in gestecktem und verschraubtem Zustand (EN 60529)		
Temperaturbereich	-40...+60 °C		
Artikelnummer			
Erklärung zur Zusammenstellung Ihrer Art.-Nr. finden Sie in der Einleitung Seite 3.1.i	<u>7 0 0 0</u>	-	<u>0 0 0</u>
			<u>0 0 0 0</u>
	1 Bauform		
Hinweis	Weitere Ausführungen auf Anfrage.		

Ventilstecker

VENTILSTECKER

SVS Eco, LED

– Selbstanschließbar

– Schraubklemmen

Bauform CI (9.4 mm)

Industriestandard



1 Bauform	30205	30215	
	Typ	24 V AC/DC ±10%	110 V AC/DC ±10%
	LED und VDR	LED und VDR	
	metrisch	metrisch	
Schaltbild			
Steckbild	Kabelabgang in 90° Schritten änderbar		
Kontaktbelegung			
Technische Daten			
Betriebsspannung	24 V AC/DC ±10%	110 V AC/DC ±10%	
Betriebsstrom je Kontakt	max. 1.5 A		
Belegung	2 Kontakte + PE		
Verriegelung der Steckplätze	M3 (empf. Anzugsdrehmoment 0.4 Nm)		
Steckbild	Kabelabgang in 90° Schritten änderbar		
Schutzart	IP65 in gestecktem und verschraubtem Zustand (EN 60529)		
Temperaturbereich	-40...+60 °C		
Artikelnummer			
Erklärung zur Zusammenstellung Ihrer Art.-Nr. finden Sie in der Einleitung Seite 3.1.i	7 0 0 0	0 0 0	0 0 0 0
	1 Bauform		
Hinweis	Weitere Ausführungen auf Anfrage.		



Ventilstecker

VENTILSTECKER

Bezeichnungszubehör			Art-Nr.
	ACS Kennzeichnungsschild (KM 5)		
	selbst beschriftbar (9 x 20 mm)		7000-99001-0000000
	selbst beschriftbar mit Blitzkennzeichen		7000-99003-0000000
Dichtungszubehör			Art-Nr.
	Silikondichtung	Ventilstecker (Bauf. A)	7000-99011-0000000
	Flachdichtung, NBR	Ventilstecker (Bauf. A)	7000-99012-0000000
	Silikondichtung	Ventilstecker (Bauf. B, BI)	7000-99013-0000000
	Flachdichtung, NBR	Ventilstecker (Bauf. B, BI)	7000-99014-0000000
	Zubehörset		
	Schraube, Isolierplättchen, Bezeichnungsschild, Flachdichtung	Ventilstecker (Bauf. A)	7000-99015-0000000
	Schraube, Isolierplättchen, Bezeichnungsschild, Flachdichtung	Ventilstecker (Bauf. A), selbstanschließbar	7000-99016-0000000
	Schraube, Isolierplättchen, Bezeichnungsschild, Flachdichtung	Ventilstecker (Bauf. B, BI)	7000-99017-0000000
	Schraube, Isolierplättchen, Bezeichnungsschild, Flachdichtung	Ventilstecker (Bauf. B, BI), selbstanschließbar	7000-99018-0000000
	Schraube, Isolierplättchen, Bezeichnungsschild, Flachdichtung	Ventilstecker (Bauf. C)	7000-99019-0000000
	Rändelschraube		
	Metall	Ventilstecker (Bauf. A)	7000-99021-0000000
	Metall	Ventilstecker (Bauf. A, B, BI), selbstanschließbar	7000-99022-0000000
	Edelstahl 1.4404 (V4A)	Ventilstecker (Bauf. A)	7000-99024-0000000
	Kunststoff	Ventilstecker (Bauf. A)	7000-99023-0000000
	Dichtung für Ventilsteckersockel		
	2 Kontakte + PE und 3 Kontakte + PE	Ventilstecker (Bauf. A)	7000-99251-0000000
	2 Kontakte + PE und 3 Kontakte + PE	Ventilstecker (Bauf. A)	7000-99255-0000000
	FPM		
	2 Kontakte + PE	Ventilstecker (Bauf. B)	7000-99271-0000000
	2 Kontakte + PE	Ventilstecker (Bauf. BI)	7000-99261-0000000
2 Kontakte + PE und 3 Kontakte + PE	Ventilstecker (Bauf. C)	7000-99291-0000000	
2 Kontakte + PE und 3 Kontakte + PE	Ventilstecker (Bauf. CI)	7000-99281-0000000	
Verschraubungszubehör			Art-Nr.
	Kabelverschraubung PG 9		
	(grau)	Ventilstecker (Bauf. A, B, BI), selbstanschließbar	7000-99025-0000000
	(schwarz)	Ventilstecker (Bauf. A, B, BI), selbstanschließbar	7000-99026-0000000

Ventilstecker

VENTILSTECKER

Verschraubungszubehör			Art-Nr.
	Schlauchadapter rastbar für Wellschlauch (13 mm)	Kabeldurchmesser (4...7 mm)	7000-99081-0000000
	Ventilsteckersockel 2 Kontakte + PE 2 Kontakte + PE 2 Kontakte + PE 2 Kontakte + PE 2 Kontakte + PE	Ventilstecker (Bauf. A) Ventilstecker (Bauf. B) Ventilstecker (Bauf. BI) Ventilstecker (Bauf. C) Ventilstecker (Bauf. CI)	7000-99201-0000000 7000-99221-0000000 7000-99211-0000000 7000-99241-0000000 7000-99231-0000000
	Ventilsteckersockel 3 Kontakte + PE 3 Kontakte + PE 3 Kontakte + PE	Ventilstecker (Bauf. A) Ventilstecker (Bauf. C) Ventilstecker (Bauf. CI)	7000-99205-0000000 7000-99245-0000000 7000-99235-0000000

Leitungen										
gelb	grau	schwarz	Aderzahl/ -querschnitt	Aderisolation	Schleppketten- werte	Material (Mantel)	Außen-Ø	Biegeradius (bewegt)	Temperatur- bereich (fest)	Temperatur- bereich (bewegt)
010	210	610	3 × 0.25 mm ²	PVC (br, bl, sw)		PVC (UL/CSA)	4.5 ±5%	10 × Außen-Ø	-30...+80 °C	-5...+80 °C
011	211	611	4 × 0.25 mm ²	PVC (br, ws, bl, sw)		PVC (UL/CSA)	4.8 ±5%	10 × Außen-Ø	-30...+80 °C	-5...+80 °C
013	213	613	3 × 0.34 mm ²	PVC (br, bl, sw)		PVC (UL/CSA)	4.6 ±5%	10 × Außen-Ø	-30...+80 °C	-5...+80 °C
014	214	614	4 × 0.34 mm ²	PVC (br, ws, bl, sw)		PVC (UL/CSA)	5.0 ±5%	10 × Außen-Ø	-30...+80 °C	-5...+80 °C
015	215	615	5 × 0.34 mm ²	PVC (br, ws, bl, sw, gnge)		PVC (UL/CSA)	5.2 ±5%	10 × Außen-Ø	-30...+80 °C	-5...+80 °C
-	219	619	5 × 0.34 mm ²	PVC (br, ws, bl, sw, gr)		PVC (UL/CSA)	5.2 ±5%	10 × Außen-Ø	-30...+80 °C	-5...+80 °C
015	215	615	5 × 0.34 mm ²	PVC (br, ws, bl, sw, gnge)		PVC (UL/CSA)	5.2 ±5%	10 × Außen-Ø	-30...+80 °C	-5...+80 °C
016	216	616	3 × 0.75 mm ²	PVC (sw, num, gnge)		PVC	5.9 ±5%	10 × Außen-Ø	-30...+70 °C	-5...+70 °C
017	217	617	4 × 0.75 mm ²	PVC (sw, num, gnge)		PVC	6.5 ±5%	10 × Außen-Ø	-30...+70 °C	-5...+70 °C
018	218	618	5 × 0.75 mm ²	PVC (sw, num, gnge)		PVC	7.0 ±5%	10 × Außen-Ø	-30...+70 °C	-5...+70 °C
020	220	620	3 × 0.25 mm ²	PVC (br, bl, sw)	2 Mio.	PUR/PVC (UL/CSA)	4.5 ±5%	15 × Außen-Ø	-30...+80 °C	-5...+80 °C
021	221	621	4 × 0.25 mm ²	PVC (br, ws, bl, sw)	2 Mio.	PUR/PVC (UL/CSA)	4.8 ±5%	15 × Außen-Ø	-30...+80 °C	-5...+80 °C
023	223	623	3 × 0.34 mm ²	PVC (br, bl, sw)	2 Mio.	PUR/PVC (UL/CSA)	4.9 ±5%	15 × Außen-Ø	-30...+80 °C	-5...+80 °C
024	224	624	4 × 0.34 mm ²	PVC (br, ws, bl, sw)	2 Mio.	PUR/PVC (UL/CSA)	5.2 ±5%	15 × Außen-Ø	-30...+80 °C	-5...+80 °C
025	225	625	5 × 0.34 mm ²	PVC (br, ws, bl, sw, gnge)	2 Mio.	PUR/PVC (UL/CSA)	5.9 ±5%	15 × Außen-Ø	-30...+80 °C	-5...+80 °C
025	225	625	5 × 0.34 mm ²	PVC (br, ws, bl, sw, gnge)	2 Mio.	PUR/PVC (UL/CSA)	5.9 ±5%	15 × Außen-Ø	-30...+80 °C	-5...+80 °C
026	226	626	3 × 0.75 mm ²	PVC (sw, num, gnge)	2 Mio.	PUR/PVC (UL/CSA)	5.9 ±5%	15 × Außen-Ø	-30...+80 °C	-5...+80 °C
027	227	627	4 × 0.75 mm ²	PVC (sw, num, gnge)	2 Mio.	PUR/PVC (UL/CSA)	6.5 ±5%	15 × Außen-Ø	-30...+80 °C	-5...+80 °C
028	228	628	5 × 0.75 mm ²	PVC (sw, num, gnge)	2 Mio.	PUR/PVC (UL/CSA)	7.0 ±5%	15 × Außen-Ø	-30...+80 °C	-5...+80 °C
030	230	630	3 × 0.25 mm ²	PP (br, bl, sw)	5 Mio.	PUR (UL/CSA)	4.3 ±5%	10 × Außen-Ø	-40...+80 °C	-25...+80 °C
031	231	631	4 × 0.25 mm ²	PP (br, ws, bl, sw)	5 Mio.	PUR (UL/CSA)	4.7 ±5%	10 × Außen-Ø	-40...+80 °C	-25...+80 °C
033	233	633	3 × 0.34 mm ²	PP (br, bl, sw)	5 Mio.	PUR (UL/CSA)	4.3 ±5%	10 × Außen-Ø	-40...+80 °C	-25...+80 °C
034	234	634	4 × 0.34 mm ²	PP (br, ws, bl, sw)	5 Mio.	PUR (UL/CSA)	4.7 ±5%	10 × Außen-Ø	-40...+80 °C	-25...+80 °C
035	235	635	5 × 0.34 mm ²	PP (br, ws, bl, sw, gnge)	5 Mio.	PUR (UL/CSA)	5.0 ±5%	10 × Außen-Ø	-40...+80 °C	-25...+80 °C
126	-	732	5 × 0.34 mm ²	PP (br, ws, bl, sw, gr)	5 Mio.	PUR (UL/CSA)	5.0 ±5%	10 × Außen-Ø	-40...+80 °C	-25...+80 °C
035	235	635	5 × 0.34 mm ²	PP (br, ws, bl, sw, gnge)	5 Mio.	PUR (UL/CSA)	5.0 ±5%	10 × Außen-Ø	-40...+80 °C	-25...+80 °C
036	236	636	3 × 0.75 mm ²	PP (sw num, gnge)	5 Mio.	PUR (UL/CSA)	5.9 ±5%	10 × Außen-Ø	-40...+80 °C	-25...+80 °C
037	237	637	4 × 0.75 mm ²	PP (sw num, gnge)	5 Mio.	PUR (UL/CSA)	6.5 ±5%	10 × Außen-Ø	-40...+80 °C	-25...+80 °C
038	238	638	5 × 0.75 mm ²	PP (sw num, gnge)	5 Mio.	PUR (UL/CSA)	7.0 ±5%	10 × Außen-Ø	-40...+80 °C	-25...+80 °C
050	250	650	3 × 0.25 mm ²	PP (br, bl, sw)	10 Mio.	PUR (UL/CSA),welding spark	4.3 ±5%	10 × Außen-Ø	-40...+80 °C	-25...+80 °C
051	251	651	4 × 0.25 mm ²	PP (br, ws, bl, sw)	10 Mio.	PUR (UL/CSA),welding spark	4.7 ±5%	10 × Außen-Ø	-40...+80 °C	-25...+80 °C
053	253	653	3 × 0.34 mm ²	PP (br, bl, sw)	10 Mio.	PUR (UL/CSA),welding spark	4.3 ±5%	10 × Außen-Ø	-40...+80 °C	-25...+80 °C
054	254	654	4 × 0.34 mm ²	PP (br, ws, bl, sw)	10 Mio.	PUR (UL/CSA),welding spark	4.7 ±5%	10 × Außen-Ø	-40...+80 °C	-25...+80 °C
055	255	655	5 × 0.34 mm ²	PP (br, ws, bl, sw, gnge)	10 Mio.	PUR (UL/CSA),welding spark	5.0 ±5%	10 × Außen-Ø	-40...+80 °C	-25...+80 °C
055	255	655	5 × 0.34 mm ²	PP (br, ws, bl, sw, gnge)	10 Mio.	PUR (UL/CSA),welding spark	5.0 ±5%	10 × Außen-Ø	-40...+80 °C	-25...+80 °C
056	256	656	3 × 0.75 mm ²	PP (sw num, gnge)	10 Mio.	PUR (UL/CSA),welding spark	5.2 ±5%	10 × Außen-Ø	-40...+80 °C	-25...+80 °C
114	292	722	8 × 0.25 mm ²	PP (ws, br, gn, ge, gr, rs, bl, rt)	5 Mio.	PUR (UL/CSA)	6.0 ±5%	10 × Außen-Ø	-40...+80 °C	-25...+80 °C

LEITUNGEN

Leitungen								
grün	Adernzahl/ -querschnitt	Aderisolation	Schleppketten- werte	Material (Mantel)	Außen-Ø	Biegeradius (bewegt)	Temperatur- bereich (fest)	Temperatur- bereich (bewegt)
659 geschirmt	2x2x0.34 mm ²	PE (ws, ge, bl, or)	2 Mio.	PUR (UL/CSA)	7.4 ±5%	12 × Außen-Ø	-40...+80 °C	-30...+70 °C
794 geschirmt	2x2x0.34 mm ²	PE (ws, ge, bl, or)		PUR (UL/CSA)	6.5 ±5%	12 × Außen-Ø	-40...+80 °C	-20...+60 °C

grün	schwarz	rot	Adernzahl/ -querschnitt	Aderisolation	Schleppketten- werte	Material (Mantel)	Außen-Ø	Biegeradius (bewegt)	Temperatur- bereich (fest)	Temperatur- bereich (bewegt)
478	380	578	4x2x0.14 mm ²	PE (swor, or, swgn, gn, swbl, bl, swbr, br)		FRNC	5.9 ±5%	3 × Außen-Ø	0...+50 °C	-20...+60 °C
796 geschirmt	851 geschirmt	792 geschirmt	2x2x0.34 mm ²	PO (ws, ge, bl, or)	3 Mio.	PUR (UL/CSA)	6.7 ±5%	12 × Außen-Ø	-40...+80 °C	-30...+70 °C

grau	schwarz	Adernzahl/ -querschnitt	Aderisolation	Schleppketten- werte	Material (Mantel)	Außen-Ø	Biegeradius (bewegt)	Temperatur- bereich (fest)	Temperatur- bereich (bewegt)
200 geschirmt	600 geschirmt	3 × 0.34 mm ²	PVC (br, bl, sw)		PVC (UL/CSA)	5.0 ±5%		-30...+80 °C	-5...+80 °C
201 geschirmt	601 geschirmt	4 × 0.34 mm ²	PVC (br, ws, bl, sw)		PVC (UL/CSA)	5.3 ±5%		-30...+80 °C	-5...+80 °C
202 geschirmt	602 geschirmt	5 × 0.34 mm ²	PVC (br, ws, bl, sw, gnge)		PVC (UL/CSA)	5.6 ±5%		-30...+80 °C	-5...+80 °C
203 geschirmt	603 geschirmt	5 × 0.34 mm ²	PVC (br, ws, bl, sw, gr)		PVC (UL/CSA)	5.6 ±5%		-30...+80 °C	-5...+80 °C
204 geschirmt	604 geschirmt	8 × 0.25 mm ²	PVC (bl, ws, gn, ge, gr, rs, rt, br)		PVC (UL/CSA)	7.0 ±5%		-30...+80 °C	-5...+80 °C
205 geschirmt	605 geschirmt	8 × 0.25 mm ²	PVC (br, ws, bl, sw, gr, rs, vi, or)		PVC (UL/CSA)	7.0 ±5%		-30...+80 °C	-5...+80 °C
206 geschirmt	706 geschirmt	12 × 0.14 mm ²	PP (br, bl, ws, gn, rs, ge, sw, gr, rt, vi, grrs, rtbl)	5 Mio.	PUR (UL/CSA)	6.5 ±5%	10 × Außen-Ø	-40...+80 °C	-25...+80 °C
207	607	8 × 0.25 mm ²	PVC (bl, ws, gn, ge, gr, rs, rt, br)		PVC (UL/CSA)	6.0 ±5%	10 × Außen-Ø	-30...+80 °C	-5...+80 °C
208	608	8 × 0.25 mm ²	PVC (br, ws, bl, sw, gr, rs, vi, or)		PVC (UL/CSA)	6.0 ±5%	10 × Außen-Ø	-30...+80 °C	-5...+80 °C
209	609	12 × 0.14 mm ²	PVC (br, bl, ws, gn, rs, ge, sw, gr, rt, vi, grrs, rtbl)		PVC (UL/CSA)	6.0 ±5%	10 × Außen-Ø	-30...+80 °C	-5...+80 °C
240 geschirmt	640 geschirmt	3 × 0.34 mm ²	PP (br, bl, sw)	5 Mio.	PUR (UL/CSA)	5.0 ±5%	10 × Außen-Ø	-40...+80 °C	-25...+80 °C
241 geschirmt	641 geschirmt	4 × 0.34 mm ²	PP (br, ws, bl, sw)	5 Mio.	PUR (UL/CSA)	5.3 ±5%	10 × Außen-Ø	-40...+80 °C	-25...+80 °C
242 geschirmt	642 geschirmt	5 × 0.34 mm ²	PP (br, ws, bl, sw, gnge)	5 Mio.	PUR (UL/CSA)	5.6 ±5%	10 × Außen-Ø	-40...+80 °C	-25...+80 °C
243 geschirmt	643 geschirmt	5 × 0.34 mm ²	PP (br, ws, bl, sw, gr)	5 Mio.	PUR (UL/CSA)	5.6 ±5%	10 × Außen-Ø	-40...+80 °C	-25...+80 °C
291 geschirmt	717 geschirmt	8 × 0.25 mm ²	PP (ws, br, gn, ge, gr, rs, bl, rt)	5 Mio.	PUR (UL/CSA)	7.0 ±5%	10 × Außen-Ø	-40...+80 °C	-25...+80 °C
294 geschirmt	715 geschirmt	8 × 0.25 mm ²	PP (br, ws, bl, sw, gr, rs, vi, or)	5 Mio.	PUR (UL/CSA)	7.0 ±5%	10 × Außen-Ø	-40...+80 °C	-25...+80 °C

Technischer Anhang

Leitungen

schwarz	violett	Aderzahl/ -querschnitt	Aderisolation	Schleppketten- werte	Material (Mantel)	Außen-Ø	Biegeradius (bewegt)	Temperatur- bereich (fest)	Temperatur- bereich (bewegt)
838 geschirmt	803 geschirmt	2×0.25 + 2×0.34 mm ²	PE (rt, sw), (bl, ws)		PUR (UL/CSA)	6.9 ±5%	10 × Außen-Ø	-40...+80 °C	-30...+70 °C

schwarz	grün	Aderzahl/ -querschnitt	Aderisolation	Schleppketten- werte	Material (Mantel)	Außen-Ø	Biegeradius (bewegt)	Temperatur- bereich (fest)	Temperatur- bereich (bewegt)
805	831	4×0.5 + 1×4×0.14 mm ²	PUR (bl, ws, br, sw, (wsor, or)) + (wsgn, gn)	5 Mio.	PUR (UL/CSA)	8.1 ±5%	10 × Außen-Ø	-50...+80 °C	-40...+80 °C

schwarz	gelb	Aderzahl/ -querschnitt	Aderisolation	Schleppketten- werte	Material (Mantel)	Außen-Ø	Biegeradius (bewegt)	Temperatur- bereich (fest)	Temperatur- bereich (bewegt)
754	145	2 × 0.75 mm ²	PP (br, bl)	5 Mio.	PUR (UL/CSA)	5.0 ±5%	10 × Außen-Ø	-40...+80 °C	-25...+80 °C

mehrfarbig	Aderzahl/ -querschnitt	Aderisolation	Schleppketten- werte	Material (Mantel)	Außen-Ø	Biegeradius (bewegt)	Temperatur- bereich (fest)	Temperatur- bereich (bewegt)
901	4 × 0.34 mm ²	PVC (br, ws, bl, sw)			1.3 ±5%		-40...+105 °C	-5...+105 °C
902	5 × 0.34 mm ²	PVC (br, ws, bl, sw, gr)			1.4 ±5%		-40...+105 °C	-5...+105 °C
903	8 × 0.25 mm ²	PVC (bl, ws, gn, ge, gr, rs, rt, br)			1.15 ±5%		-40...+105 °C	-5...+105 °C
910	3 × 0.25 mm ²	PVC (br, bl, sw)			1.15 ±5%		-40...+105 °C	-5...+105 °C
911	4 × 0.25 mm ²	PVC (br, ws, bl, sw)			2.0 ±5%		-40...+105 °C	-5...+105 °C
940	4 × 1.5 mm ²	PPE (sw num, gnge)					-40...+85 °C	
941	4 × 1.5 mm ²	PVC (br, ws, bl, sw)					-40...+85 °C	
969	4 × 0.25 mm ²	PP (br, sw, bl, ws)			1.1 ±5%		-40...+90 °C	-25...+90 °C
970	3 × 0.25 mm ²	PP (br, sw, bl)			1.1 ±5%		-40...+90 °C	-25...+90 °C
971	4 × 0.34 mm ²	PP (br, ws, bl, sw)			1.3 ±5%		-40...+90 °C	-25...+90 °C
973	8 × 0.25 mm ²	PUR (ws, br, gn, ge, gr, rs, bl, rt)			1.25 ±5%		-40...+90 °C	-25...+90 °C
975	5 × 0.34 mm ²	PUR (br, ws, bl, sw, gnge)			1.3 ±5%		-40...+90 °C	-25...+90 °C
972	5 × 0.34 mm ²	PUR (br, ws, bl, sw, gr)			1.3 ±5%		-40...+90 °C	-25...+90 °C
978	5 × 0.75 mm ²	PVC (br, ws, bl, sw, gnge)			3.1 ±5%		-25...+85 °C	-10...+50 °C
980	5 × 1.5 mm ²	PUR (br, ws, bl, sw, gr)			2.4 ±5%		-40...+90 °C	-25...+90 °C
P80	6 × 2.5 mm ²	PVC (sw, bl, num, gnge)			3.7 ±5%		-40...+70 °C	
P81	4 × 1.5 mm ²	PVC (sw, num, gnge)			3.1 ±5%		-40...+70 °C	
P82	4 × 2.5 mm ²	PVC (sw, num, gnge)			3.7 ±5%		-40...+70 °C	

grau	Aderzahl/ -querschnitt	Aderisolation	Schleppketten- werte	Material (Mantel)	Außen-Ø	Biegeradius (bewegt)	Temperatur- bereich (fest)	Temperatur- bereich (bewegt)
202 geschirmt	5 × 0.34 mm ²	PVC (br, ws, bl, sw, gnge)		PVC (UL/CSA)	5.6 ±5%		-30...+80 °C	-5...+80 °C
203 geschirmt	5 × 0.34 mm ²	PVC (br, ws, bl, sw, gr)		PVC (UL/CSA)	5.6 ±5%		-30...+80 °C	-5...+80 °C
215	5 × 0.34 mm ²	PVC (br, ws, bl, sw, gnge)		PVC (UL/CSA)	5.2 ±5%	10 × Außen-Ø	-30...+80 °C	-5...+80 °C
295	8 × 0.25 mm ²	PP (br, ws, bl, sw, gr, rs, vi, or)	5 Mio.	PUR (UL/CSA)	6.0 ±5%	10 × Außen-Ø	-40...+80 °C	-25...+80 °C

LEITUNGEN

Leitungen								
grau	Aderzahl/ -querschnitt	Aderisolation	Schleppketten- werte	Material (Mantel)	Außen-Ø	Biegeradius (bewegt)	Temperatur- bereich (fest)	Temperatur- bereich (bewegt)
301	12 × 0.25 mm ²	PP (br, bl, ws, gn, rs, ge, sw, gr, rt, vi, grrs, rtbl)	3 Mio.	PUR (UL/CSA)	6.9 ±5%	15 × Außen-Ø	-40...+80 °C	-20...+80 °C
302	12 × 0.25 mm ²	PP (br, bl, ws, gn, rs, ge, sw, gr, rt, vi, grrs, rtbl)	5 Mio.	PUR (UL/CSA),welding spark	6.9 ±5%	10 × Außen-Ø	-40...+80 °C	-25...+80 °C
336	4 × 0.34 mm ²	TPE-S (br, ws, bl, sw)		TPE-S	5.2 ±5%	15 × Außen-Ø	-50...+125 °C	-30...+105 °C
414	2 × 0.5 mm ²	PP (br, bl)	5 Mio.	PUR (UL/CSA)	4.4 ±5%	10 × Außen-Ø	-40...+80 °C	-25...+80 °C
588	2 × 1.5 mm ²	PP (br, bl)	5 Mio.	PUR (UL/CSA)	8.0 ±5%	15 × Außen-Ø	-50...+80 °C	-25...+80 °C
777	2×2×AWG26	FRNC (ws, bl, ws, or)		FRNC	5.0 ±5%	10 × Außen-Ø	0...+50 °C	-20...+60 °C
862	4 × 0.75 mm ²	PP (br, ws, bl, sw)	5 Mio.	PUR (UL/CSA)	6.5 ±5%	10 × Außen-Ø	-40...+80 °C	-25...+80 °C
961	5 × 1.5 mm ²	PP (br, ws, bl, sw, gnge)	5 Mio.	PUR (UL/CSA)	8.7 ±5%	10 × Außen-Ø	-50...+80 °C	-20...+80 °C
962	5 × 2.5 mm ²	PP (br, ws, bl, sw num, gnge)	5 Mio.	PUR (UL/CSA)	9.7 ±5%	10 × Außen-Ø	-50...+80 °C	-20...+80 °C
965	5 × 1.0 mm ²	PP (br, ws, bl, sw num, gnge)		PUR/PVC	7.2 ±5%	10 × Außen-Ø	-30...+70 °C	-5...+70 °C
966	5 × 1.5 mm ²	PP (br, ws, bl, sw, gr)		PUR/PVC	8.7 ±5%	10 × Außen-Ø	-30...+70 °C	-5...+70 °C

gelb	Aderzahl/ -querschnitt	Aderisolation	Schleppketten- werte	Material (Mantel)	Außen-Ø	Biegeradius (bewegt)	Temperatur- bereich (fest)	Temperatur- bereich (bewegt)
150	4 × 0.75 mm ²	PVC (br, ws, bl, sw)	10 Mio.	TPE (UL/CSA)	7.2 ±5%	15 × Außen-Ø	-40...+105 °C	-20...+90 °C
161	5 × 0.75 mm ²	PVC (br, ws, bl, sw, gnge)	10 Mio.	TPE (UL/CSA)	7.7 ±5%	15 × Außen-Ø	-40...+105 °C	-20...+90 °C
162	5 × 0.75 mm ²	PVC (br, ws, bl, sw, gr)	10 Mio.	TPE (UL/CSA)	7.7 ±5%	15 × Außen-Ø	-40...+105 °C	-20...+90 °C
U1B	3 × 1.5 mm ²	PVC (sw, gn, ws)		TPE (UL/CSA)	8.4 ±5%	10 × Außen-Ø	-50...+105 °C	-20...+90 °C
U1C	4 × 1.5 mm ²	PVC (sw, gn, rt, ws)		TPE (UL/CSA)	9.0 ±5%	10 × Außen-Ø	-50...+105 °C	-20...+90 °C
U1D	5 × 1.5 mm ²	PVC (sw, or, gn, rt, ws)		TPE (UL/CSA)	9.8 ±5%	10 × Außen-Ø	-50...+105 °C	-20...+90 °C

grün	Aderzahl/ -querschnitt	Aderisolation	Schleppketten- werte	Material (Mantel)	Außen-Ø	Biegeradius (bewegt)	Temperatur- bereich (fest)	Temperatur- bereich (bewegt)
659 geschirmt	2×2×0.34 mm ²	PE (ws, ge, bl, or)	2 Mio.	PUR (UL/CSA)	7.4 ±5%	12 × Außen-Ø	-40...+80 °C	-30...+70 °C
790 geschirmt	4×2×0.14 mm ²	PE (wsbl, bl, wsor, or, wsgn, gn, wsbr, br)		PUR (UL/CSA)	6.4 ±5%	12 × Außen-Ø	-30...+80 °C	-10...+50 °C
791 geschirmt	1×4×0.15 mm ²	PO (ws, ge, bl, or)	5 Mio.	PUR (UL/CSA)	4.9 ±5%	12 × Außen-Ø	-20...+80 °C	-20...+50 °C
793 geschirmt	1×4×0.34 mm ²	PE (ws, ge, bl, or)		PUR (UL/CSA)	6.6 ±5%	12 × Außen-Ø	-40...+80 °C	-20...+60 °C
794 geschirmt	2×2×0.34 mm ²	PE (ws, ge, bl, or)		PUR (UL/CSA)	6.5 ±5%	12 × Außen-Ø	-40...+80 °C	-20...+60 °C
800 geschirmt	2×2×0.34 mm ²	PE (ws, ge, bl, or)	2 Mio.	PVC (UL/CSA)	6.5 ±5%	15 × Außen-Ø	-30...+80 °C	-10...+70 °C
802 geschirmt	4×0.5 + 2×0.25 mm ²	TPE (bl, ws, br, sw), (gr, rs)	5 Mio.	PUR (UL/CSA)	7.9 ±5%	10 × Außen-Ø	-50...+80 °C	-40...+80 °C
57V geschirmt	2×2×0.34 mm ²	HDPE (ws, ge, bl, or)	1 Mio.	TPE (UL)	7.9 ±5%	10 × Außen-Ø	-40...+80 °C	-20...+80 °C

Leitungen								
violett	Adernzahl/ -querschnitt	Aderisolation	Schleppketten- werte	Material (Mantel)	Außen-Ø	Biegeradius (bewegt)	Temperatur- bereich (fest)	Temperatur- bereich (bewegt)
840 geschirmt	1×2×0.25 mm ²	PE (rt, gn)	5 Mio.	PUR (UL/CSA)	7.8 ±5%	12 × Außen-Ø	-40...+80 °C	-20...+60 °C
841 geschirmt	1×2×0.25 mm ²	PE (rt, gn)	5 Mio.	PUR (UL/CSA)	7.7 ±5%	12 × Außen-Ø	-40...+80 °C	-20...+60 °C
843 geschirmt	1×2×0.25 mm ²	PE (rt, gn)		PUR (UL/CSA)	8.0 ±5%	12 × Außen-Ø	-40...+80 °C	-20...+50 °C
850 geschirmt	1×2×0.25 mm ²	PE (rt, gn)	2 Mio.	PVC (UL)	7.8 ±5%	12 × Außen-Ø	-25...+70 °C	-20...+60 °C
schwarz	Adernzahl/ -querschnitt	Aderisolation	Schleppketten- werte	Material (Mantel)	Außen-Ø	Biegeradius (bewegt)	Temperatur- bereich (fest)	Temperatur- bereich (bewegt)
512	2 × 0.75 mm ²	PP (br, bl)	4 Mio.	PUR (UL)	5.0 ±5%	10 × Außen-Ø	-40...+80 °C	-25...+80 °C
513	3 × 0.75 mm ²	PP (br, bl, sw)	4 Mio.	PUR (UL)	5.3 ±5%	10 × Außen-Ø	-40...+80 °C	-25...+80 °C
514	4 × 0.75 mm ²	PP (br, ws, bl, sw)	2 Mio.	PUR (UL)	5.7 ±5%	6 × Außen-Ø		-25...+80 °C
516	6 × 0.75 mm ²	PP (br, gn, ge, gr, rs, ws)	4 Mio.	PUR (UL)	6.9 ±5%	12 × Außen-Ø	-40...+80 °C	-25...+80 °C
564	3 × 0.75 mm ²	PP (br, bl, sw)	5 Mio.	PUR (UL/CSA)	5.9 ±5%	10 × Außen-Ø	-40...+80 °C	-25...+80 °C
569	4 × 0.75 mm ²	PP (br, ws, bl, sw)	5 Mio.	PUR (UL/CSA)	6.5 ±5%	10 × Außen-Ø	-40...+80 °C	-25...+80 °C
572	6 × 0.75 mm ²	PP (br, ws, bl, sw, gr, rs)	5 Mio.	PUR (UL/CSA)	7.3 ±5%	10 × Außen-Ø	-40...+80 °C	-25...+80 °C
634	4 × 0.34 mm ²	PP (br, ws, bl, sw)	5 Mio.	PUR (UL/CSA)	4.7 ±5%	10 × Außen-Ø	-40...+80 °C	-25...+80 °C
703 geschirmt	12 × 0.14 mm ²	PVC (br, bl, ws, gn, rs, ge, sw, gr, rt, vi, grrs, rtbl)		PVC (UL/CSA)	6.5 ±5%	10 × Außen-Ø	-30...+80 °C	-5...+80 °C
705	12 × 0.14 mm ²	PP (br, bl, ws, gn, rs, ge, sw, gr, rt, vi, grrs, rtbl)	2 Mio.	PUR (UL/CSA)	6.0 ±5%	10 × Außen-Ø	-40...+85 °C	-25...+85 °C
740	2 × 0.5 mm ²	TPE (sw, ws)	2 Mio.	PUR	5.0 ±5%	10 × Außen-Ø	-50...+90 °C	-30...+90 °C
750	2 × 0.75 mm ²	PVC (br, bl)		PUR/PVC	5.9 ±5%	15 × Außen-Ø	-40...+80 °C	-5...+80 °C
P01	6 × 2.5 mm ²	TPM (sw num, gnge)	5 Mio.	PUR (UL)	11.1 ±5%	10 × Außen-Ø	-40...+80 °C	-20...+60 °C
P02	4 × 1.5 mm ²	TPM (sw num, gnge)	5 Mio.	PUR (UL)	7.4 ±5%	10 × Außen-Ø	-50...+80 °C	-20...+70 °C
P03	4 × 2.5 mm ²	TPM (sw num, gnge)	5 Mio.	PUR (UL)	9.0 ±5%	10 × Außen-Ø	-50...+80 °C	-20...+70 °C
P04	5 × 1.5 mm ²	PP (br, ws, bl, sw, gr, num)	5 Mio.	PUR (UL/CSA)	8.7 ±5%	10 × Außen-Ø	-50...+80 °C	-20...+80 °C
P05	5 × 1.5 mm ²	PP (br, ws, bl, sw num, gnge)	5 Mio.	PUR (UL/CSA)	8.7 ±5%	10 × Außen-Ø	-50...+80 °C	-20...+80 °C
P06	4 × 1.5 mm ²	PP (br, ws, bl, num; gnge längs-gestreift)	5 Mio.	PUR (UL/CSA)	7.7 ±5%	10 × Außen-Ø	-50...+80 °C	-20...+80 °C
P07	4 × 1.5 mm ²	PP (br, ws, bl, sw, num)	5 Mio.	PUR (UL/CSA)	7.7 ±5%	10 × Außen-Ø	-50...+80 °C	-20...+80 °C
P21	6 × 2.5 mm ²	PP (sw num, gnge)		PVC (UL)	11.0 ±5%	15 × Außen-Ø	-20...+80 °C	-5...+80 °C
P22	4 × 1.5 mm ²	PP (sw num, gnge)		PVC (UL)	7.4 ±5%	15 × Außen-Ø	-20...+80 °C	-5...+80 °C
P23	4 × 2.5 mm ²	PP (sw num, gnge)		PVC (UL)	9.1 ±5%	15 × Außen-Ø	-20...+80 °C	-5...+80 °C
P24	6 × 1.5 mm ²	PP (sw num, gnge)		PVC (UL)	9.0 ±5%	15 × Außen-Ø	-20...+80 °C	-5...+80 °C
P84	6 × 1.5 mm ²	TPM (sw num, gnge)	5 Mio.	PUR (UL)	9.0 ±5%	6.8 × Außen-Ø	-50...+80 °C	-20...+70 °C
UMB	3 × 1.5 mm ²	TPM (br, bl, gnge)	5 Mio.	PUR (UL/CSA)	7.4 ±5%	10 × Außen-Ø	-40...+80 °C	-20...+80 °C
UMC	4 × 1.5 mm ²	TPM (br, ws, bl, sw)	5 Mio.	PUR (UL/CSA)	8.0 ±5%	10 × Außen-Ø	-50...+80 °C	-20...+80 °C
UMD	5 × 1.5 mm ²	TPM (br, ws, bl, sw, gnge)	5 Mio.	PUR (UL/CSA)	8.7 ±5%	10 × Außen-Ø	-50...+80 °C	-20...+80 °C

LEITUNGEN

Leitungen								
orange	Adernzahl/ -querschnitt	Aderisolation	Schleppketten- werte	Material (Mantel)	Außen-Ø	Biegeradius (bewegt)	Temperatur- bereich (fest)	Temperatur- bereich (bewegt)
P11 geschirmt	4×2.5 + 2×1.5 mm ²	TPM (sw num, gnge)	5 Mio.	PUR (UL)	12.8 ±5%	10 × Außen-Ø	-25...+80 °C	-20...+80 °C
P12 geschirmt	4 × 1.5 mm ²	TPM (sw num, gnge)	5 Mio.	PUR (UL)	8.0 ±5%	10 × Außen-Ø	-40...+80 °C	-20...+60 °C
P13 geschirmt	4 × 2.5 mm ²	TPM (sw num, gnge)	5 Mio.	PUR (UL)	10.6 ±5%	7.5 × Außen-Ø	-50...+80 °C	-35...+70 °C
pastellblau	Adernzahl/ -querschnitt	Aderisolation	Schleppketten- werte	Material (Mantel)	Außen-Ø	Biegeradius (bewegt)	Temperatur- bereich (fest)	Temperatur- bereich (bewegt)
315	3 × 0.34 mm ²	PP (br, bl, sw)	4 Mio.	TPE-S (UL)	4.3 ±5%	10 × Außen-Ø	-40...+105 °C	-25...+105 °C
321	4 × 0.34 mm ²	PP (br, ws, bl, sw)	4 Mio.	TPE-S	4.7 ±5%	10 × Außen-Ø	-40...+105 °C	-25...+105 °C
339	5 × 0.34 mm ²	PP (br, ws, bl, sw, gnge)	4 Mio.	TPE (UL)	5.0 ±5%	10 × Außen-Ø	-40...+105 °C	-25...+105 °C
blau	Adernzahl/ -querschnitt	Aderisolation	Schleppketten- werte	Material (Mantel)	Außen-Ø	Biegeradius (bewegt)	Temperatur- bereich (fest)	Temperatur- bereich (bewegt)
S4U geschirmt	2×2×0.25 mm ²	HDPE (wsor, or, wsgn, gn)	1 Mio.	TPE (UL/CSA)	6.6 ±5%	10 × Außen-Ø	-40...+80 °C	-20...+80 °C
S4W geschirmt	4×2×0.25 mm ²	HDPE (wsbl, bl, wsor, or, wsgn, gn, wsbr, br)	1 Mio.	TPE (UL/CSA)	7.6 ±5%	10 × Außen-Ø	-40...+80 °C	-20...+80 °C
S4X geschirmt	4×2×0.14 mm ²	HDPE (wsbl, bl, wsor, or, wsgn, gn, wsbr, br)	1 Mio.	TPE (UL/CSA)	7.4 ±5%	10 × Außen-Ø	-40...+80 °C	-20...+80 °C
grau	Adernzahl/ -querschnitt	Schleppketten- werte	Material (Mantel)	Außen-Ø	Biegeradius (bewegt)	Temperatur- bereich (fest)	Temperatur- bereich (bewegt)	
333	4×0.34 + 3×0.75 mm ²	2 Mio.	PUR/PVC	7.4 ±5%	12 × Außen-Ø	-30...+80 °C	-5...+80 °C	
334	4×0.34 + 2×0.75 mm ²	5 Mio.	PUR (UL/CSA)	7.6 ±5%	10 × Außen-Ø	-40...+80 °C	-5...+60 °C	
337	4×0.34 + 2×0.75 mm ²	2 Mio.	PUR/PVC	6.9 ±5%	10 × Außen-Ø	-30...+80 °C	-5...+60 °C	
350	6×0.34 + 2×0.75 mm ²	2 Mio.	PUR/PVC	7.8 ±5%	10 × Außen-Ø	-30...+80 °C	-5...+60 °C	
356	6×0.34 + 2×0.75 mm ²	5 Mio.	PUR (UL/CSA)	8.5 ±5%	10 × Außen-Ø	-40...+80 °C	-5...+60 °C	
357	8×0.34 + 2×0.75 mm ²	2 Mio.	PUR/PVC	8.6 ±5%	10 × Außen-Ø	-30...+80 °C	-5...+60 °C	
358	8×0.34 + 2×0.75 mm ²	1.5 Mio.	PUR/PVC	8.6 ±5%	12 × Außen-Ø	-30...+70 °C	-5...+60 °C	
359	8×0.34 + 2×0.75 mm ²	5 Mio.	PUR (UL/CSA)	9.2 ±5%	10 × Außen-Ø	-40...+80 °C	-5...+60 °C	
360	8×0.34 + 2×0.75 mm ²	5 Mio.	PUR (UL/CSA)	9.2 ±5%	10 × Außen-Ø	-40...+80 °C	-5...+60 °C	
362	8×0.34 + 3×0.75 mm ²	2 Mio.	PUR/PVC (UL/CSA)	8.1 ±5%	10 × Außen-Ø	-30...+80 °C	-5...+70 °C	
363	8×0.34 + 3×0.75 mm ²	2 Mio.	PUR/PVC (UL/CSA)	8.1 ±5%	10 × Außen-Ø	-30...+80 °C	-5...+70 °C	
373 geschirmt	8×0.34 + 3×0.75 mm ²	5 Mio.	PUR (UL/CSA)	9.3 ±5%	12 × Außen-Ø	-40...+90 °C	-40...+90 °C	
374	8×0.34 + 5×0.75 mm ²	1.5 Mio.	PUR/PVC	9.2 ±5%	12 × Außen-Ø	-30...+80 °C	-30...+80 °C	
384	10×0.34 + 2×0.75 mm ²	5 Mio.	PUR (UL/CSA)	9.3 ±5%	10 × Außen-Ø	-40...+80 °C	-5...+60 °C	
385	10×0.34 + 2×0.75 mm ²	2 Mio.	PUR/PVC	8.3 ±5%	10 × Außen-Ø	-30...+80 °C	-5...+60 °C	
386	12×0.34 + 2×0.75 mm ²	1.5 Mio.	PUR/PVC	8.8 ±5%	12 × Außen-Ø	-30...+70 °C	-5...+60 °C	
389	12×0.34 + 2×0.75 mm ²	5 Mio.	PUR (UL/CSA)	9.5 ±5%	10 × Außen-Ø	-40...+80 °C	-5...+60 °C	
395	16×0.34 + 2×0.75 mm ²	1.5 Mio.	PUR/PVC	9.6 ±5%	12 × Außen-Ø	-30...+70 °C	-5...+60 °C	
396	16×0.34 + 2×0.75 mm ²	5 Mio.	PUR (UL/CSA)	10.4 ±5%	10 × Außen-Ø	-40...+80 °C	-5...+60 °C	
398	16×0.34 + 3×0.75 mm ²	2 Mio.	PUR/PVC (UL/CSA)	10.0 ±5%	10 × Außen-Ø	-30...+80 °C	-5...+70 °C	
401 geschirmt	16×0.34 + 3×0.75 mm ²	5 Mio.	PUR (UL/CSA)	11.7 ±5%	12 × Außen-Ø	-40...+90 °C	-40...+90 °C	
403	16×0.34 + 5×0.75 mm ²	5 Mio.	PUR (UL/CSA)	11.5 ±5%	10 × Außen-Ø	-40...+90 °C	-40...+90 °C	
404	16×0.34 + 5×0.75 mm ²	1.5 Mio.	PUR/PVC	12.5 ±5%	12 × Außen-Ø	-30...+80 °C	-30...+80 °C	
407	20×0.34 + 3×0.75 mm ²	2 Mio.	PUR/PVC (UL/CSA)	10.0 ±5%	12 × Außen-Ø	-30...+80 °C	-5...+60 °C	
408	20×0.34 + 3×0.75 mm ²	5 Mio.	PUR (UL/CSA)	10.4 ±5%	10 × Außen-Ø	-40...+80 °C	-5...+80 °C	
411	20×0.34 + 2×0.75 mm ²	5 Mio.	PUR (UL/CSA)	11.3 ±5%	10 × Außen-Ø	-40...+80 °C	-5...+60 °C	
412	20×0.34 + 2×0.75 mm ²	1.5 Mio.	PUR/PVC	10.4 ±5%	12 × Außen-Ø	-30...+70 °C	-5...+60 °C	
447	8×0.5 + 3×1.0 mm ²	5 Mio.	PUR (UL/CSA)	9.4 ±5%	10 × Außen-Ø	-40...+80 °C	-5...+80 °C	
448	8×0.5 + 3×1.0 mm ²	5 Mio.	PUR (UL/CSA)	9.1 ±5%	10 × Außen-Ø	-40...+90 °C	-40...+90 °C	
452	16×0.5 + 3×1.0 mm ²	5 Mio.	PUR (UL/CSA)	11.5 ±5%	10 × Außen-Ø	-40...+80 °C	-5...+80 °C	



4

I/O-SYSTEME

4

I/O-SYSTEME

Cube67	4.1
Cube20	4.2
Cube20S	4.3
MVK Metall	4.4
SOLID67	4.5
Impact67	4.6
IO-Link Devices	4.7
MASI Schaltschrank	4.8
MASI Feldinstallation	4.9
MASI Installationstechnik	4.10
Verteilersysteme M8	4.11
Verteilersysteme M12 (Metall)	4.12
Verteilersysteme M12 (Kunststoff)	4.13

CUBE67

MODULARE I/O-STATION IP67

- Dezentral
- Flexibel
- Systemoffen

DAS KOMPAKTE MODULARE I/O-SYSTEM

Cube ist ein modulares Feldbussystem für dezentrale Installationskonzepte. Durch seine Flexibilität wird für jede Anwendung die optimal passende Lösung realisiert – durchgängig von Schutzart IP20 bis zu IP69K.

Die Kennzeichen von Cube sind: hohe Funktionalität, steckbare Anschlüsse, die robuste und kompakte Bauform, vergossene Module sowie multifunktionale Ein- und Ausgänge. Die Module werden in Nähe zu den Sensoren und Aktoren angebracht.

Cube67 I/O-Module

 <p>Busknoten</p> <ul style="list-style-type: none"> • PROFIBUS DP • PROFINET IO • EtherNet/IP • EtherCAT <p style="text-align: right;"><i>Seite 4.1.1</i></p>	 <p>Diagnose Gateway</p> <ul style="list-style-type: none"> • Diagnose leicht gemacht • Ethernet TCP/IP <p style="text-align: right;"><i>Seite 4.1.3</i></p>
 <p>Digitale Eingänge</p> <ul style="list-style-type: none"> • NPN • VPN <p style="text-align: right;"><i>Seite 4.1.4</i></p>	 <p>Digitale Ein-/Ausgänge</p> <ul style="list-style-type: none"> • multifunktional <p style="text-align: right;"><i>Seite 4.1.7</i></p>
 <p>Funktionsmodule</p> <ul style="list-style-type: none"> • IO-Link • Zählermodul • Kommunikationsmodul <p style="text-align: right;"><i>Seite 4.1.14</i></p>	<p style="text-align: center;"> IO-Link</p>  <p>Analoge Ein-/Ausgänge</p> <ul style="list-style-type: none"> • Spannung/Strom • für Widerstände und Temperatur • für Thermoelemente <p style="text-align: right;"><i>Seite 4.1.17</i></p>
 <p>Sichere Ausgänge</p> <ul style="list-style-type: none"> • passiv <p style="text-align: right;"><i>Seite 4.1.20</i></p>	 <p>Funktionsmodule Hygenic Design</p> <ul style="list-style-type: none"> • multifunktional • IO-Link <p style="text-align: right;"> IO-Link <i>Seite 4.1.21</i></p>
 <p>Cable/Valve</p> <ul style="list-style-type: none"> • digitale Ausgänge • digitale Ein-/Ausgänge (multifunktional) • sichere Ausgänge • Ventilanschaltungen • mit freiem Leitungsende <p style="text-align: right;"><i>Seite 4.1.23</i></p>	 <p style="text-align: right;"><i>Sprechen Sie uns an. Wir bieten Ihnen ein breites Angebot für Cube67-Systemleitungen.</i></p>

DIE HIGHLIGHTS DES CUBE-SYSTEMS

- **kundenorientierte Installationskonzepte**, optimal angepasste Lösung auf die Applikation
- **hervorragender Kosten-Nutzen-Effekt** durch geringeren Aufwand für Planung und Installation
- **extreme Flexibilität** durch multifunktionale Steckplätze und eine Vielfalt an Funktionsmodulen (IO-Link, RS485/MOVIMOT®...)
- Systemunabhängigkeit durch **„Buswechsel ohne Systemwechsel“**; für alle gängigen Bussysteme weltweit
- **maximale Transparenz** durch präzise und detaillierte Diagnosemöglichkeiten

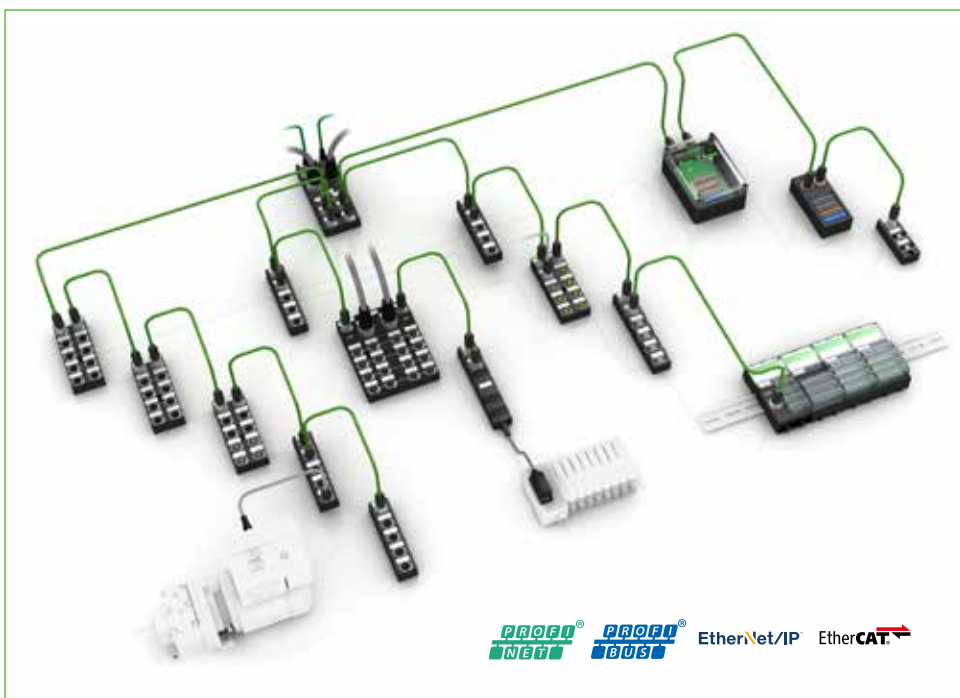

PROFI[®] NET EtherNet/IP EtherCAT[®]
PROFI[®] BUS

CUBE67 DIAGNOSE-GATEWAY

Diagnose leicht gemacht

- **Inbetriebnehmer** durchleuchten mit dem Diagnose-Gateway die Topologie des Cube-Systems und erkennen Installationsfehler frühzeitig.
- Das **Servicepersonal** des Maschinen- und Anlagenbauers lokalisiert Fehler durch eine temporäre Integration des Diagnose-Gateways. Des Weiteren ist es eine perfekte Lösung für Maschinenabnahme-Tests. Auch eine dauerhafte Integration ist interessant, um über einen Remote-Zugriff z. B. den Elektriker vor Ort anleiten zu können.
- Der **Betreiber einer Maschine oder Anlage**, der das Diagnose-Gateway dauerhaft einbettet, kann frühzeitig auf Problemsituationen reagieren. Im Optimalfall hat er Handlungsanweisungen für den Fehlerfall eingebunden – und der Monteur kann schon das richtige Ersatzteil aus dem Lager mitnehmen.

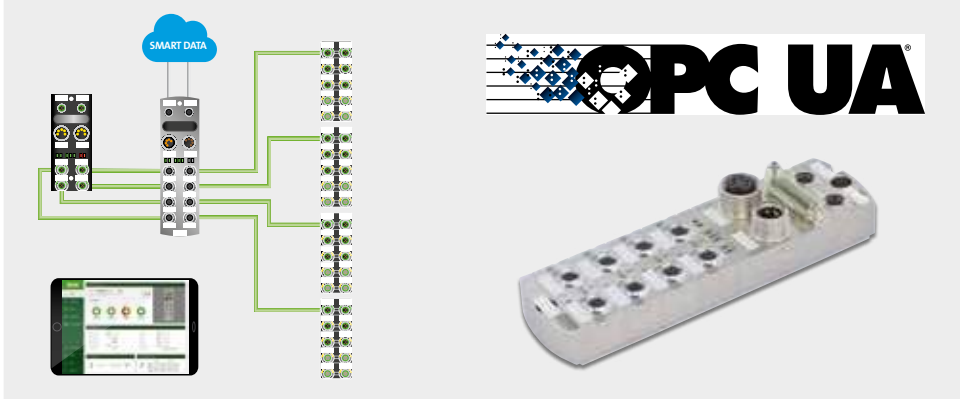

FUNKTIONALITÄTEN MIT HOHEM NUTZWERT

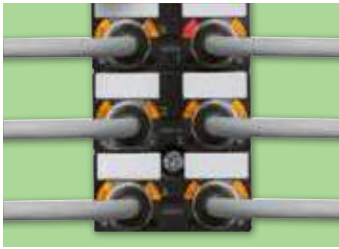

Diagnose

Detaillierte Diagnosemeldungen an die Steuerung und LED-Statusanzeigen an den Steckplätzen ermöglichen das schnelle Finden von Fehlern. **Das reduziert die Zeiten für Inbetriebnahme und von Stillstandszeiten.**



Multifunktionale I/Os

Anschlüsse können – je nach Bedarf direkt am benötigten Ort in der dezentralen Installation – als Eingang, als Diagnoseeingang oder als Ausgang parametrierbar werden. So können unterschiedlichste Komponenten an einem Modul angeschlossen werden. **Das verleiht Flexibilität und reduziert die Variantenvielfalt.**

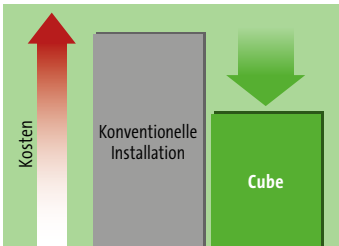

Spart Zeit und Kosten

Höchste Wirtschaftlichkeit durch reduzierten Aufwand in Konstruktion und Installation von Hardware und Software. Höhere Fertigungskapazitäten und kürzere Durchlaufzeiten. **Dies sichert Ihnen den Marktvorsprung durch Cube.**



Safety

Mit Cube sind Lösungen der passiven Sicherheitstechnik möglich. Die M12-Ausgänge und die Anbindungen für die Ventilinseln können in Anlagen bis Kategorie 3 und Performance Level d (nach DIN EN ISO 13849) eingesetzt werden. **Das ermöglicht eine einfache Integration von Sicherheitstechnik ohne hohen Verdrahtungsaufwand.**



Leitung

Cube67 benötigt nur ein Systembuskabel, das zur Energieversorgung und zur Datenübertragung dient. Vorkonfektionierte Leitungen reduzieren die Fehlerquellen. **Die Installation benötigt nur halb so viel Platz und geht dafür doppelt so schnell.**



IO-Link by Murrelektronik

Durch die Einbindung von bis zu 128 smarten IO-Link-Geräten in Cube67+ werden die Möglichkeiten von variablen Maschinen weiter erhöht. Cube67+ bietet mit IO-Link diese Zusatzfunktionalität für M12-Ports. **Dies ermöglicht eine flexible und automatisierte Parametrierung der Geräte.**

CUBE67

Busknoten, Cube67+

– bis zu 32 Module



Zulassungen: Listed

Cube67+ BN-P

PROFIBUS DP



Cube67+ BN-PNIO

PROFINET IO



Bestelldaten	Art-Nr.	Art-Nr.
PROFIBUS DP	56521	
PROFINET IO		56526
Anschlüsse		
Feldbus	PROFIBUS 12 Mbit/s; M12, B-kodiert	Ethernet 10/100Mbit/s; M12, D-kodiert
Versorgung Sensor-System/Aktor	7/8", 5-polig, 2 × max. 8 A	
Interne Systemverbindung	4 × M12 (Buchse) A-kodiert, 6-polig, 2 × max. 4 A	
Versorgung Modul		
Betriebsspannung	24 V DC (EN 61131-2)	
Stromaufnahme	max. 120 mA	max. 200 mA
PROFIBUS		
Adressierung	Drehschalter 0...99	
PROFINET		
Adressierung	–	DCP
Specification	–	V2.2, Conformance Class B
Cube System		
Modulkapazität	max. 32	
I/O-Kapazität	max. 244 Byte (Input), max. 244 Byte (Output)	max. 1024 Byte (Input), max. 1024 Byte (Output)
Machine Option Management	ja	
Anzahl Masterports (IO-Link)	max. 12	max. 128
Diagnose		
Kommunikationsstatus	per LED und BUS	
Diagnose per LED	pro Modul und Kanal	
Diagnose per BUS	pro Modul und Kanal	
Überwachung - Unterspannung	ja	
Überwachung - keine Spannung	ja	
Kurzschluss und Überlast	ja	
Allgemeine Daten		
Schutzart	IP67	
Befestigungsart	2-Loch Schraubbefestigung	
Temperaturbereich	0...+55 °C (Lagertemperatur -20...+75 °C)	
Maßskizze		

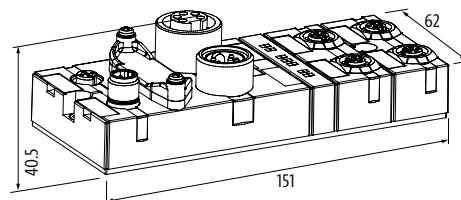

Hinweis
 Cube67+ Module können nur in Verbindung mit Cube67+, EtherNet/IP, Profibus + ProfiNet Busknoten betrieben werden.

CUBE67

Busknoten, Cube67+

– bis zu 32 Module

EtherNet/IP EtherCAT

Zulassungen:  US Listed

Cube67+ BN-E

EtherNet/IP

Cube67+ BN-EC

EtherCAT



Bestelldaten	Art-Nr.	Art-Nr.	Art-Nr.
EtherNet/IP	56535		
EtherCAT		56527	
EtherCAT Rotary Switch			5652701

Anschlüsse

Feldbus	Ethernet 10/100Mbit/s; M12, D-kodiert		
Versorgung Sensor-System/Aktor	7/8", 5-polig, 2 × max. 8 A		
Interne Systemverbindung	4 × M12 (Buchse) A-kodiert, 6-polig, 2 × max. 4 A		

Versorgung Modul

Betriebsspannung	24 V DC (EN 61131-2)		
Stromaufnahme	max. 200 mA		

EtherNet/IP

Adressierung	DHCP, BOOTP oder IP-Adresse mittels Drehschalter	–	
--------------	--------------------------------------------------	---	--

EtherCAT

Adressierung	–	automatisch	Drehschalter 0..999
--------------	---	-------------	---------------------

Cube System

Modulkapazität	max. 32		
I/O-Kapazität	max. 504 Byte (Input), max. 500 Byte (Output)	max. 65 636 Byte (Input), max. 65 636 Byte (Output)	
Machine Option Management	ja	–	
Anzahl Masterports (IO-Link)	max. 128	–	

Diagnose

Kommunikationsstatus	per LED und BUS		
Diagnose per LED	pro Modul und Kanal		
Diagnose per BUS	pro Modul und Kanal		
Überwachung - Unterspannung	ja		
Überwachung - keine Spannung	ja		
Kurzschluss und Überlast	ja		

Allgemeine Daten

Schutzart	IP67		
Befestigungsart	2-Loch Schraubbefestigung		
Temperaturbereich	0...+55 °C (Lagertemperatur -20...+75 °C)		

Maßskizze

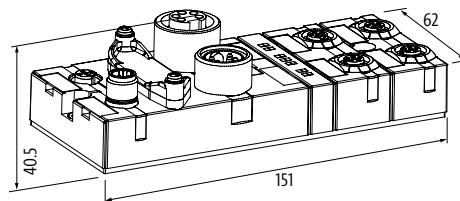

Hinweis

Cube67+ Module können nur in Verbindung mit Cube67+, EtherNet/IP, Profibus + ProfiNet Busknoten betrieben werden.

CUBE67

Diagnose Gateway

– Ethernet TCP/IP

Zulassungen:  US
Listed

Cube67

Diagnose leicht gemacht



Bestelldaten		Art-Nr.
Diagnose Gateway		56968
Anschlüsse		
Feldbus	2 x M12 (Buchse), D-kodiert	
Interne Systemverbindung	8 x M12 (Buchse), 6-polig	
Versorgung	2 x 7/8" (Stecker/Buchse), 5-polig	
Versorgung Modul		
Betriebsspannung	24 V DC ±25%	
Stromaufnahme	max. 200 mA	
Cube System		
Cube67 Systemverbindung	ja	
Schutz		
Verpolschutz Modul	ja	
Überspannungsschutz	ja	
Allgemeine Daten		
Schutzart	IP67	
Befestigungsart	2-Loch Schraubbefestigung	
Temperaturbereich	0...+55 °C (Lagertemperatur -25...+70 °C)	
Maßskizze		

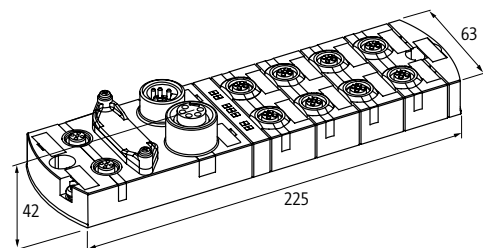

Hinweis	
	Aktuelle Handbücher erhalten Sie per download unter http://shop.murrelektronik.com

CUBE67

Digitale Eingänge

Cube67 DI16 C - 8×M12

Kompaktmodul



Cube67 DI8 C - 4×M12

Kompaktmodul



Cube67 DI8 C - 8×M8

Kompaktmodul

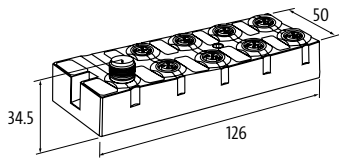
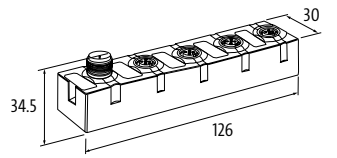
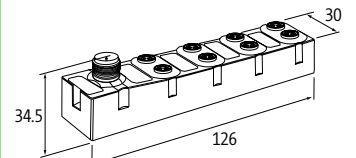

Zulassungen:  US Listed

Bestelldaten	Art-Nr.	Art-Nr.	Art-Nr.
DI16 - (C) 8×M12	56602		
DI8 - (C) 4×M12		56612	
DI8 - (C) 8×M8			56622
Interne Kommunikation			
Stromaufnahme	max. 50 mA		max. 30 mA
LED-Anzeige	US: Sensorversorgung und interne Spannungsversorgung (grün: OK); UA: Aktorversorgung (grün: OK)		
Abschlusswiderstand	im Modul integriert		
Anschlüsse			
Feldbus	über interne Systemverbindung		
Versorgung Sensor-System/Aktor	über interne Systemverbindung (max. 2×4 A)		
I/O-Steckplätze	M12 (Buchse) 5-polig, A-kodiert		M8 (Buchse) 3-polig, A-kodiert
Eingang			
Sensorversorgung US	24 V DC (EN 61131-2), max. 200 mA (M12-Buchse), kurzschluss- und überlastfest		24 V DC (EN 61131-2), max. 200 mA (M8-Buchse), kurzschluss- und überlastfest
Typ	für 3-Draht Sensoren oder mechanische Schalter, PNP		
Eingangsfilter	1 ms		
Parametrierung			
PIN 2	Input/Diagnostic	-	
PIN 4	Input		
Diagnose			
Kommunikationsstatus	per LED		
Diagnose per LED	pro Modul und Kanal		
Diagnose per BUS	pro Modul und Kanal		
Überwachung - Unterspannung	ja		
Überwachung - keine Spannung	ja		
Kurzschluss und Überlast	ja		
Allgemeine Daten			
Schutzart	IP67		
Befestigungsart	2-Loch Schraubbefestigung		
Temperaturbereich	0...+55 °C (Lagertemperatur -20...+75 °C)		
Maßskizze			
			
Hinweis			

CUBE67

Digitale Eingänge

Cube67 DI16 E - 8xM12

Erweiterungsmodul



Cube67 DI8 E - 4xM12

Erweiterungsmodul



Cube67 DI8 E - 8xM8

Erweiterungsmodul



Zulassungen: Listed

Bestelldaten	Art-Nr.	Art-Nr.	Art-Nr.
DI16 - (E) PNP (8xM12)	56603		
DI8 - (E) PNP (4xM12)		56613	
DI8 - (E) PNP (8xM8)			56623
Interne Kommunikation			
Stromaufnahme	max. 50 mA		max. 30 mA
LED-Anzeige	US: Sensorversorgung und interne Spannungsversorgung (grün: OK); UA: Aktorversorgung (grün: OK)		
Anschlüsse			
Feldbus	über interne Systemverbindung		
Versorgung Sensor/System/Aktor	über interne Systemverbindung (max. 2x4 A)		
I/O-Steckplätze	M12 (Buchse) 5-polig, A-kodiert		M8 (Buchse) 3-polig, A-kodiert
Eingang			
Sensorversorgung US	24 V DC (EN 61131-2), max. 200 mA (M12-Buchse), kurzschluss- und überlastfest		24 V DC (EN 61131-2), max. 200 mA (M8-Buchse), kurzschluss- und überlastfest
Typ	für 3-Draht Sensoren oder mechanische Schalter, PNP		
Eingangsfiter	1 ms		
Parametrierung			
PIN 2	Input/Diagnostic	-	
PIN 4	Input		
Diagnose			
Kommunikationsstatus	per LED		
Diagnose per LED	pro Modul und Kanal		
Diagnose per BUS	pro Modul und Kanal		
Überwachung - Unterspannung	ja		
Überwachung - keine Spannung	ja		
Kurzschluss und Überlast	ja		
Allgemeine Daten			
Schutzart	IP67		
Befestigungsart	2-Loch Schraubbefestigung		
Temperaturbereich	0...+55 °C (Lagertemperatur -20...+75 °C)		
Maßskizze			
Hinweis			

CUBE67

Digitale Eingänge

Cube67 DI16 E - 8×M12

Erweiterungsmodul
Bauform NPN



Cube67 DI8 E - 4×M12

Erweiterungsmodul
Bauform NPN



Cube67 DI8 E - 8×M8

Erweiterungsmodul
Bauform NPN

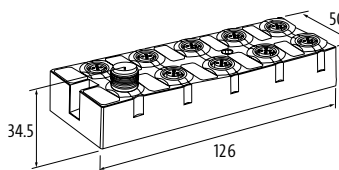
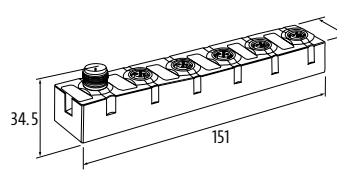
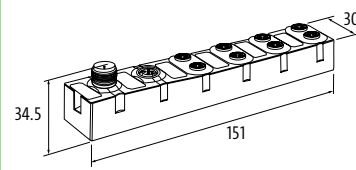

Zulassungen:  US Listed

Bestelldaten	Art-Nr.	Art-Nr.	Art-Nr.
DI16 - (E) NPN (8×M12)	56606		
DI8 - (E) NPN (4×M12)		56616	
DI8 - (E) NPN (8×M8)			56626
Interne Kommunikation			
Stromaufnahme	max. 50 mA		max. 30 mA
LED-Anzeige	US: Sensorversorgung und interne Spannungsversorgung (grün: OK); UA: Aktorversorgung (grün: OK)		
Anschlüsse			
Feldbus	über interne Systemverbindung		
Versorgung Sensor-System/Aktor	über interne Systemverbindung (max. 2×4 A)		
I/O-Steckplätze	M12 (Buchse) 5-polig, A-kodiert		M8 (Buchse) 3-polig, A-kodiert
Eingang			
Sensorversorgung US	24 V DC (EN 61131-2), max. 200 mA (M12-Buchse), kurzschluss- und überlastfest		24 V DC (EN 61131-2), max. 200 mA (M8-Buchse), kurzschluss- und überlastfest
Typ	für 3-Draht Sensoren oder mechanische Schalter, NPN, (EN 61131-2)		
Eingangsfilter	1 ms		
Parametrierung			
PIN 2	Input/Diagnostic	-	
PIN 4	Input		
Diagnose			
Kommunikationsstatus	per LED		
Diagnose per LED	pro Modul und Kanal		
Diagnose per BUS	pro Modul und Kanal		
Überwachung - Unterspannung	ja		
Überwachung - keine Spannung	ja		
Kurzschluss und Überlast	ja		
Allgemeine Daten			
Schutzart	IP67		
Befestigungsart	2-Loch Schraubbefestigung		
Temperaturbereich	0...+55 °C (Lagertemperatur -20...+75 °C)		
Maßskizze			
			
Hinweis			

Digitale Eingänge/Ausgänge (multifunktional)

Cube67 DIO16 C - 8xM12

Kompaktmodul
zusätzliche Aktorversorgung 1 x 4 A



Zulassungen: Listed

Bestelldaten	Art-Nr.	Art-Nr.
DIO16 - 0.5 A (C) 8xM12	56600	
DIO16 - 1.6 A (C) 8xM12		56640
Interne Kommunikation		
Stromaufnahme	max. 50 mA	
LED-Anzeige	US: Sensorversorgung und interne Spannungsversorgung (grün: OK); UA: Aktorversorgung (grün: OK)	
Abschlusswiderstand	im Modul integriert	
Anschlüsse		
Feldbus	über interne Systemverbindung	
Versorgung Sensor/System/Aktor	über interne Systemverbindung (max. 2x4 A)	
I/O-Steckplätze	M12 (Buchse) 5-polig, A-kodiert	
Eingang		
Sensorversorgung US	24 V DC (EN 61131-2), max. 200 mA (M12-Buchse), kurzschluss- und überlastfest	
Typ	für 3-Draht Sensoren oder mechanische Schalter, PNP	
Eingangsfiler	1 ms	
Ausgang		
Aktorversorgung UA	24 V DC (EN 61131-2), über Systemverbindung (max. 4 A) + Aktorik rechts über Einspeisung rechts (max. 4 A)	
Schaltstrom je Ausgang	max. 0.5 A (kurzschluss- und überlastfest)	max. 1.6 A (kurzschluss- und überlastfest)
Parametrierung		
PIN 2	Input/Output/Diagnostic	
PIN 4	Input/Output	
Diagnose		
Kommunikationsstatus	per LED	
Diagnose per LED	pro Modul und Kanal	
Diagnose per BUS	pro Modul und Kanal	
Überwachung - Unterspannung	ja	
Überwachung - keine Spannung	ja	
Kurzschluss und Überlast	ja	
Aktorwarnung	pro Kanal per LED und BUS	
Allgemeine Daten		
Schutzart	IP67	
Befestigungsart	2-Loch Schraubbefestigung	
Temperaturbereich	0...+55 °C (Lagertemperatur -20...+75 °C)	
Maßskizze		

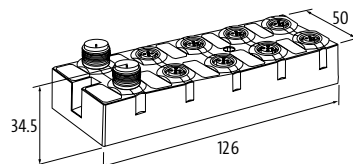

Hinweis	
----------------	--

CUBE67

Digitale Eingänge/Ausgänge (multifunktional)

Cube67 DIO8 C - 4×M12

Kompaktmodul



Cube67 DIO8 C - 8×M12

Kompaktmodul



Zulassungen:  US
Listed

Bestelldaten	Art-Nr.	Art-Nr.
DIO8 - 0.5 A (C) 4×M12	56610	
DIO8 - 0.5 A (C) 8×M8		56620
Interne Kommunikation		
Stromaufnahme	max. 50 mA	max. 30 mA
LED-Anzeige	US: Sensorversorgung und interne Spannungsversorgung (grün: OK); UA: Aktorversorgung (grün: OK)	
Abschlusswiderstand	im Modul integriert	
Anschlüsse		
Feldbus	über interne Systemverbindung	
Versorgung Sensor-System/Aktor	über interne Systemverbindung (max. 2×4 A)	
I/O-Steckplätze	M12 (Buchse) 5-polig, A-kodiert	M8 (Buchse) 3-polig, A-kodiert
Eingang		
Sensorversorgung US	24 V DC (EN 61131-2), max. 200 mA (M12-Buchse), kurzschluss- und überlastfest	24 V DC (EN 61131-2), max. 200 mA (M8-Buchse), kurzschluss- und überlastfest
Typ	für 3-Draht Sensoren oder mechanische Schalter, PNP	
Eingangsfiler	1 ms	
Ausgang		
Aktorversorgung UA	24 V DC (EN 61131-2), über Systemverbindung (max. 4 A)	
Schaltstrom je Ausgang	max. 0.5 A (kurzschluss- und überlastfest)	
Parametrierung		
PIN 2	Input/Output/Diagnostic	–
PIN 4	Input/Output	
Diagnose		
Kommunikationsstatus	per LED	
Diagnose per LED	pro Modul und Kanal	
Diagnose per BUS	pro Modul und Kanal	
Überwachung - Unterspannung	ja	
Überwachung - keine Spannung	ja	
Kurzschluss und Überlast	ja	
Aktorwarnung	pro Kanal per LED und BUS	
Allgemeine Daten		
Schutzart	IP67	
Befestigungsart	2-Loch Schraubbefestigung	
Temperaturbereich	0...+55 °C (Lagertemperatur -20...+75 °C)	
Maßskizze		

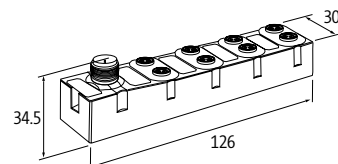
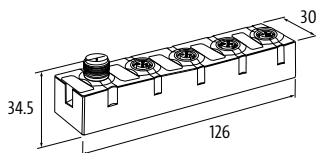

Hinweis

CUBE67

Digitale Eingänge/Ausgänge (multifunktional)

Zulassungen: Listed

Cube67 DIO16 E - 8xM12

Erweiterungsmodul



Cube67 DIO8 E - 4xM12

Erweiterungsmodul



Cube67

Bestelldaten	Art-Nr.	Art-Nr.
DIO16 - 0.5 A (E) 8xM12	56601	
DIO8 - 0.5 A (E) 4xM12		56611
Interne Kommunikation		
Stromaufnahme	max. 50 mA	
LED-Anzeige	US: Sensorversorgung und interne Spannungsversorgung (grün: OK); UA: Aktorversorgung (grün: OK)	
Anschlüsse		
Feldbus	über interne Systemverbindung	
Versorgung Sensor/System/Aktor	über interne Systemverbindung (max. 2x4 A)	
I/O-Steckplätze	M12 (Buchse) 5-polig, A-kodiert	
Eingang		
Sensorversorgung US	24 V DC (EN 61131-2), max. 200 mA (M12-Buchse), kurzschluss- und überlastfest	
Typ	für 3-Draht Sensoren oder mechanische Schalter, PNP	
Eingangsfiler	1 ms	
Ausgang		
Aktorversorgung UA	24 V DC (EN 61131-2), über Systemverbindung (max. 4 A)	
Schaltstrom je Ausgang	max. 0.5 A (kurzschluss- und überlastfest)	
Parametrierung		
PIN 2	Input/Output/Diagnostic	
PIN 4	Input/Output	
Diagnose		
Kommunikationsstatus	per LED	
Diagnose per LED	pro Modul und Kanal	
Diagnose per BUS	pro Modul und Kanal	
Überwachung - Unterspannung	ja	
Überwachung - keine Spannung	ja	
Kurzschluss und Überlast	ja	
Aktorwarnung	pro Kanal per LED und BUS	
Allgemeine Daten		
Schutzart	IP67	
Befestigungsart	2-Loch Schraubbefestigung	
Temperaturbereich	0...+55 °C (Lagertemperatur -20...+75 °C)	
Maßskizze		
Hinweis		

CUBE67

Digitale Eingänge/Ausgänge (multifunktional)

Cube67 DIO8 E - 4xM12

Erweiterungsmodul



Cube67 DIO8 E - 8xM8

Erweiterungsmodul



Zulassungen:  US Listed

Bestelldaten	Art-Nr.	Art-Nr.
DIO8 - 1.0 A (E) 4xM12	56631	
DIO8 - 0.5 A (E) 8xM8		56621
Interne Kommunikation		
Stromaufnahme	max. 50 mA	max. 30 mA
LED-Anzeige	US: Sensorversorgung und interne Spannungsversorgung (grün: OK); UA: Aktorversorgung (grün: OK)	
Anschlüsse		
Feldbus	über interne Systemverbindung	
Versorgung Sensor-System/Aktor	über interne Systemverbindung (max. 2x4 A)	
I/O-Steckplätze	M12 (Buchse) 5-polig, A-kodiert	M8 (Buchse) 3-polig, A-kodiert
Eingang		
Sensorversorgung US	24 V DC (EN 61131-2), max. 200 mA (M12-Buchse), kurzschluss- und überlastfest	24 V DC (EN 61131-2), max. 200 mA (M8-Buchse), kurzschluss- und überlastfest
Typ	für 3-Draht Sensoren oder mechanische Schalter, PNP	
Eingangsfiler	1 ms	
Ausgang		
Aktorversorgung UA	24 V DC (EN 61131-2), über Systemverbindung (max. 4 A)	
Schaltstrom je Ausgang	max. 1 A (kurzschluss- und überlastfest)	max. 0.5 A (kurzschluss- und überlastfest)
Parametrierung		
PIN 2	Input/Output/Diagnostic	-
PIN 4	Input/Output	
Diagnose		
Kommunikationsstatus	per LED	
Diagnose per LED	pro Modul und Kanal	
Diagnose per BUS	pro Modul und Kanal	
Überwachung - Unterspannung	ja	
Überwachung - keine Spannung	ja	
Kurzschluss und Überlast	ja	
Aktorwarnung	pro Kanal per LED und BUS	
Allgemeine Daten		
Schutzart	IP67	
Befestigungsart	2-Loch Schraubbefestigung	
Temperaturbereich	0...+55 °C (Lagertemperatur -20...+75 °C)	

Maßskizze

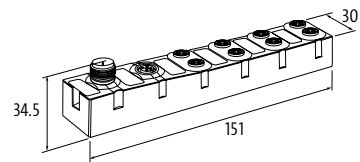
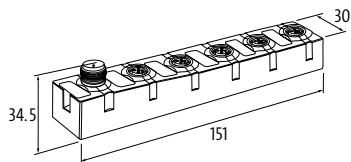

Hinweis

CUBE67

Digitale Eingänge/Ausgänge (multifunktional)

Zulassungen: Listed

Cube67 DIO8 C - 4xM8

Kompaktmodul
4-polig



Cube67 DIO8 E - 0.5 A 8xM8

Erweiterungsmodul
4-polig



Cube67

Kontaktbelegung

Female



PIN 1: Us: +24 V
PIN 2: DIO 0.5 A 0.x
PIN 3: 0 V DC
PIN 4: DIO 0.5 A 1.x

Bestelldaten

DIO8 - 0.5 A (C) 4xM8

Art-Nr.

56627

Art-Nr.

DIO16 - 0.5 A (E) 8xM8

56625

Interne Kommunikation

Stromaufnahme

max. 30 mA

LED-Anzeige

US: Sensorversorgung und interne Spannungsversorgung (grün: OK); UA: Aktorversorgung (grün: OK)

Anschlüsse

Feldbus

über interne Systemverbindung

Versorgung Sensor/System/Aktor

über interne Systemverbindung (max. 2x4 A)

I/O-Steckplätze

M8 (Buchse), 4-polig, A-kodiert

Eingang

Sensorversorgung US

24 V DC (EN 61131-2), max. 200 mA (M8-Buchse), kurzschluss- und überlastfest

Typ

für 3-Draht Sensoren oder mechanische Schalter, PNP

Eingangsfiler

1 ms

Ausgang

Aktorversorgung UA

24 V DC (EN 61131-2), über Systemverbindung (max. 4 A)

Schaltstrom je Ausgang

max. 0.5 A (kurzschluss- und überlastfest)

Parametrierung

PIN 4

Input/Output

PIN 2

Input/Output/Diagnostic

Diagnose

Kommunikationsstatus

per LED

Diagnose per LED

pro Modul und Kanal

Diagnose per BUS

pro Modul und Kanal

Überwachung - Unterspannung

ja

Überwachung - keine Spannung

ja

Kurzschluss und Überlast

ja

Aktorwarnung

pro Kanal per LED und BUS

Allgemeine Daten

Schutzart

IP67

Befestigungsart

2-Loch Schraubbefestigung

Temperaturbereich

0...+55 °C (Lagertemperatur -20...+75 °C)

Maßskizze

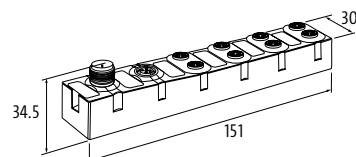
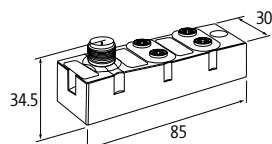

CUBE67

Digitale Eingänge/Ausgänge (multifunktional)

Cube67 DIO32 E - 16xM12

Erweiterungsmodul



Cube67 DIO16 DO16 E - 1.6/2 A 16xM12

Erweiterungsmodul



Bestelldaten	Art-Nr.	Art-Nr.
DIO32 - 0.5 A (E) 16xM12	56642	
DIO16 - 1.6 A DO16 - 2 A (E) 16xM12		56641
Interne Kommunikation		
Stromaufnahme	max. 60 mA	max. 50 mA
LED-Anzeige	US: Sensorversorgung und interne Spannungsversorgung (grün: OK); UA: Aktorversorgung (grün: OK)	
Anschlüsse		
Feldbus	über interne Systemverbindung	
Versorgung Sensor-System/Aktor	über interne Systemverbindung (max. 2x4 A)	
I/O-Steckplätze	M12 (Buchse) 5-polig, A-kodiert	
Eingang		
Sensorversorgung US	24 V DC (EN 61131-2), max. 200 mA (M12-Buchse), kurzschluss- und überlastfest	
Typ	für 3-Draht Sensoren oder mechanische Schalter, PNP	
Eingangsfiler	1 ms	
Ausgang		
Aktorversorgung UA (8xM12 links)	24 V DC (EN 61131-2), über 7/8"-Steckverbinder (max. 1 x 9 A)	24 V DC (EN 61131-2), über 7/8"-Steckverbinder (max. 2 x 9 A)
Aktorversorgung UA (8xM12 rechts)	24 V DC (EN 61131-2), über 7/8"-Steckverbinder (max. 1 x 9 A)	24 V DC (EN 61131-2), über 7/8"-Steckverbinder (max. 2 x 9 A)
Schaltstrom je Ausgang (8xM12 links)	max. 0.5 A (kurzschluss- und überlastfest)	max. 1.6 A (kurzschluss- und überlastfest), Gleichzeitigkeitsfaktor 50% pro Steckplatz
Schaltstrom je Ausgang (8xM12 rechts)	max. 0.5 A (kurzschluss- und überlastfest)	max. 2 A (kurzschluss- und überlastfest), Gleichzeitigkeitsfaktor 50% pro Steckplatz
Parametrierung		
PIN 2 (8 x M12 linke Seite)	Input/Output/Diagnostic	
PIN 4 (8 x M12 linke Seite)	Input/Output	
PIN 2 (8 x M12 rechte Seite)	Input/Output/Diagnostic	Ausgang
PIN 4 (8 x M12 rechte Seite)	Input/Output	Ausgang
Diagnose		
Kommunikationsstatus	per LED	
Diagnose per LED	pro Modul und Kanal	
Diagnose per BUS	pro Modul und Kanal	
Überwachung - Unterspannung	ja	
Überwachung - keine Spannung	ja	
Kurzschluss und Überlast	ja	
Aktorwarnung	pro Kanal per LED und BUS	
Allgemeine Daten		
Schutzart	IP67	
Befestigungsart	4-Loch Schraubbefestigung	
Temperaturbereich	0...+55 °C (Lagertemperatur -20...+75 °C)	
Maßskizze		

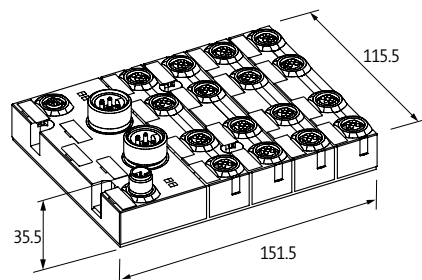
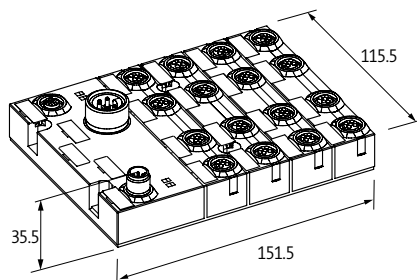

CUBE67

Klemmenmodule

– Digitale Eingänge/Ausgänge (multifunktional)

– Digitale Eingänge

Cube67 DIO8/DI8 E (TB-Box)

Erweiterungsmodul



Cube67 DIO8/DI8 E (TB-Box)

Erweiterungsmodul mit zusätzlichen Potenzialklemmen

Cube67 DIO8/DI8 E (TB-Rail)

Erweiterungsmodul



Bestelldaten	Art-Nr.	Art-Nr.	Art-Nr.
DIO8/DI8 - (E) TB-Box	56681	5668100	
DIO8/DI8 - (E) TB-Rail		cULus	56691
Interne Kommunikation			
Stromaufnahme	max. 50 mA		
LED-Anzeige	US: Sensorversorgung und interne Spannungsversorgung (grün: OK); UA: Aktorversorgung (grün: OK)		
Anschlüsse			
Feldbus	über interne Systemverbindung		
Versorgung Sensor-System/Aktor	über interne Systemverbindung (max. 2x4 A)		
I/O-Steckplätze	16 x Federkraftsteckklemmen, max. 2.5 mm ²		
Eingang			
Sensorversorgung US	24 V DC (EN 61131-2), max. 8 x 200 mA		
Typ	für 3-Draht Sensoren oder mechanische Schalter, PNP		
Eingangsfiler	1 ms		
Ausgang			
Aktorversorgung UA	24 V DC (EN 61131-2), über Systemverbindung (max. 4 A)		
Schaltstrom je Ausgang	max. 0.5 A (kurzschluss- und überlastfest)		
Parametrierung			
Klemmenreihe X0 (8 Kanäle)	Input		
Klemmenreihe X1 (8 Kanäle)	Input/Output		
Diagnose			
Kommunikationsstatus	per LED		
Diagnose per LED	pro Modul und Kanal		
Diagnose per BUS	pro Modul und Kanal		
Überwachung - Unterspannung	ja		
Überwachung - keine Spannung	ja		
Kurzschluss und Überlast	ja		
Aktorwarnung	pro Kanal per LED und BUS		
Allgemeine Daten			
Schutzart	IP66		IP20
Befestigungsart	schraubbar		schnappbar auf Tragschiene (EN 60715)
Temperaturbereich	0...+55 °C (Lagertemperatur -20...+75 °C)		
Maßskizze			
Hinweis			

CUBE67

Funktionsmodule

– multifunktional

– IO-Link Master

IO-Link

Zulassungen:  UL Listed

Cube67+ DIO12 IOL4 - E 8xM12

Erweiterungsmodul



Bestelldaten		Art-Nr.
DIO12/IOL4 - (E) 8xM12		56766
Interne Kommunikation		
Stromaufnahme	max. 100 mA	
LED-Anzeige	US: Sensorversorgung (grün: OK); IOL: (grün: OK); UA: Aktorversorgung (grün: OK)	
Anschlüsse		
Feldbus	über interne Systemverbindung	
Versorgung Sensor-System/Aktor	über interne Systemverbindung (max. 2x4 A)	
I/O-Steckplätze	M12 (Buchse) 5-polig, A-kodiert	
IO-Link		
IO-Link	4 x Master	
Betriebsarten	COM1; COM2; COM3 (automatic)	
Übertragungsparameter	32 Byte (per IO-Link Port)	
Port Class	Class A + B (nicht galvanisch getrennt)	
Specification	IO-Link Master V1.12	
Eingang		
Sensorversorgung US	24 V DC (EN 61131-2), max. 200 mA (port 0...3); max. 700 mA (port 4...7)	
Typ	für 3-Draht Sensoren oder mechanische Schalter, PNP	
Eingangsfiter	1 ms	
Ausgang		
Aktorversorgung UA	24 V DC (EN 61131-2), über Systemverbindung (max. 4 A)	
Schaltstrom je Ausgang	max. 1.6 A (kurzschluss- und überlastfest)	
Parametrierung		
PIN 2	Input/Output/Diagnostic	
PIN 4	Input/Output (port 0...3); IO-Link Master (port 4...7)	
Diagnose		
Kommunikationsstatus	per LED	
Diagnose per LED	pro Modul und Kanal	
Diagnose per BUS	pro Modul und Kanal	
Überwachung - Unterspannung	ja	
Überwachung - keine Spannung	ja	
Kurzschluss und Überlast	ja	
Aktorwarnung	pro Kanal per LED und BUS	
Allgemeine Daten		
Schutzart	IP67	
Befestigungsart	2-Loch Schraubbefestigung	
Temperaturbereich	0...+55 °C (Lagertemperatur -20...+75 °C)	
Maßskizze		

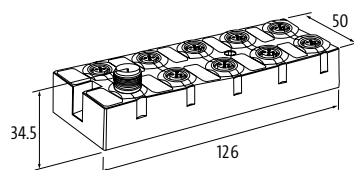

Hinweis Cube67+ Module können nur in Verbindung mit Cube67+, EtherNet/IP, Profibus + ProfiNet Busknoten betrieben werden.

Funktionsmodule

– Zählermodul mit Prozessvorverarbeitung

Cube67 CNT2 - C 4xM12

Kompaktmodul



Zulassungen: US Listed

Bestelldaten	Art-Nr.
Kompaktmodul	56750
Interne Kommunikation	
Stromaufnahme	max. 50 mA
LED-Anzeige	US: Sensorversorgung und interne Spannungsversorgung (grün: OK); UA: Aktorversorgung (grün: OK)
Anschlüsse	
Feldbus	über interne Systemverbindung
Versorgung Sensor-System/Aktor	über interne Systemverbindung (max. 2x4 A)
I/O-Steckplätze	M12 (Buchse) 5-polig, A-kodiert
Eingang	
Sensorversorgung US	24 V DC (EN 61131-2), max. 200 mA (M12-Buchse), kurzschluss- und überlastfest
Typ	für 3-Draht Sensoren oder mechanische Schalter, PNP
Eingangsfiler	1 ms
Ausgang	
Aktorversorgung UA	24 V DC (EN 61131-2), über Systemverbindung (max. 4 A)
Schaltstrom je Ausgang	max. 1.6 A (kurzschluss- und überlastfest)
Zähler	
Zählerfrequenz	max. 300 kHz
Zählereingang	EN 61131-2
Zählertiefe	32 Bit (31 Bit + Vorzeichen)
Diagnose	
Kommunikationsstatus	per LED
Diagnose per LED	pro Modul und Kanal
Diagnose per BUS	pro Modul und Kanal
Überwachung - Unterspannung	ja
Überwachung - keine Spannung	ja
Kurzschluss und Überlast	ja
Aktorwarnung	pro Kanal per LED und BUS
Allgemeine Daten	
Schutzart	IP67
Befestigungsart	2-Loch Schraubbefestigung
Temperaturbereich	0...+55 °C (Lagertemperatur -20...+75 °C)
Maßskizze	

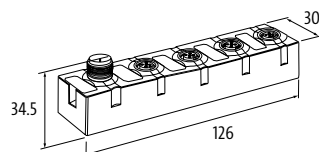

Hinweis
Cube67+ Module können nur in Verbindung mit Cube67+, EtherNet/IP, Profibus + ProfiNet Busknoten betrieben werden.

CUBE67

Funktionsmodule

– Kommunikationsmodul

Cube67+ DIO4 RS232/485 - E 4xM12 MOVIMOT®

Erweiterungsmodul
serielle Schnittstelle



Zulassungen: 

Bestelldaten		Art-Nr.
DIO4 - (E) RS232/485 (4xM12) MOVIMOT®		56761
Interne Kommunikation		
Stromaufnahme	max. 80 mA	
LED-Anzeige	US: Sensorversorgung und interne Spannungsversorgung (grün: OK); UA: Aktorversorgung (grün: OK)	
Anschlüsse		
Feldbus	über interne Systemverbindung	
Versorgung Sensor-System/Aktor	über interne Systemverbindung (max. 2x4 A)	
I/O-Steckplätze	M12 (Buchse) 5-polig, A-kodiert	
Technische Daten		
Übertragungsparameter	RS232: 230.4 kBaud, voll duplex; RS485: 230.4 kBaud, halbduplex	
RS232-Type	galvanisch getrennt, M12-Buchse 5-polig, B-kodiert	
RS485-Type	galvanisch getrennt, M12-Buchse 5-polig, B-kodiert	
Eingang		
Sensorversorgung US	24 V DC (EN 61131-2), max. 200 mA (M12-Buchse), kurzschluss- und überlastfest	
Typ	für 3-Draht Sensoren oder mechanische Schalter, PNP	
Eingangsfilter	1 ms	
Ausgang		
Aktorversorgung UA	24 V DC (EN 61131-2), über Systemverbindung (max. 4 A)	
Schaltstrom je Ausgang	max. 0.5 A (kurzschluss- und überlastfest)	
Parametrierung		
PIN 2	Input/Output/Diagnostic	
PIN 4	Input/Output	
Diagnose		
Kommunikationsstatus	per LED	
Diagnose per LED	pro Modul und Kanal	
Diagnose per BUS	pro Modul und Kanal	
Überwachung - Unterspannung	ja	
Überwachung - keine Spannung	ja	
Kurzschluss und Überlast	ja	
Aktorwarnung	pro Kanal per LED und BUS	
Allgemeine Daten		
Schutzart	IP67	
Befestigungsart	2-Loch Schraubbefestigung	
Temperaturbereich	0...+55 °C (Lagertemperatur -20...+75 °C)	
Maßskizze		

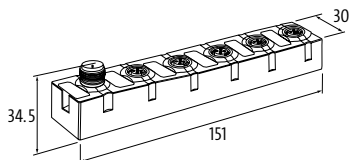

Hinweis
Cube67+ Module können nur in Verbindung mit Cube67+, EtherNet/IP, Profibus + ProfiNet Busknoten betrieben werden.

CUBE67

Analoge Eingänge

– Spannung/Strom

Cube67 AI4 C - 4×M12

Kompaktmodul
Spannung

Cube67 AI4 C - 4×M12

Kompaktmodul
Strom

Cube67 AI4 E - 4×M12

Erweiterungsmodul
Spannung

Cube67 AI4 E - 4×M12

Erweiterungsmodul
Strom



Bestelldaten	Art-Nr.	Art-Nr.	Art-Nr.	Art-Nr.
AI4 - (C) 4×M12 (U)	cULus	56700		
AI4 - (C) 4×M12 (I)			cULus	56730
AI4 - (E) 4×M12 (U)			cULus	56701
AI4 - (E) 4×M12 (I)				56731
Interne Kommunikation				
Stromaufnahme	max. 50 mA			
LED-Anzeige	US: Sensorversorgung und interne Spannungsversorgung (grün: OK); UA: Aktorversorgung (grün: OK)			
Anschlüsse				
Feldbus	über interne Systemverbindung			
Versorgung Sensor/System/Aktor	über interne Systemverbindung (max. 2×4 A)			
I/O-Steckplätze	M12 (Buchse) 5-polig, A-kodiert			
Eingang				
Wandlungszeit (analog)	ca. 2 ms (pro Kanal)			
Sensorversorgung US	24 V DC (EN 61131-2), max. 200 mA (M12-Buchse), kurzschluss- und überlastfest			
Auflösung (analog)	15 Bit + Vorzeichen	15 Bit	15 Bit + Vorzeichen	15 Bit
Genauigkeit	max. ±0.5% (vom Bereichsendwert)			
Spannungseingänge				
Eingangswiderstand	ca. 1 MOhm, Differenzeingang	–	ca. 1 MOhm, Differenzeingang	–
Messbereich	±10 V DC, 0...10 V DC	–	±10 V DC, 0...10 V DC	–
Stromeingänge				
Bürdenwiderstand	–	ca. 300 Ohm, Differenzeingang	–	ca. 300 Ohm, Differenzeingang
Messbereich	–	0...20 mA, 4...20 mA	–	0...20 mA, 4...20 mA
Diagnose				
Kommunikationsstatus	per LED			
Diagnose per LED	pro Modul und Kanal			
Diagnose per BUS	pro Modul und Kanal			
Überwachung - Unterspannung	ja			
Überwachung - keine Spannung	ja			
Kurzschluss und Überlast	ja			
Aktorwarnung	pro Kanal per LED und BUS			
Drahtbruch Unter-/Überschreitung Überlast	pro Kanal per LED und BUS			
Allgemeine Daten				
Schutzart	IP67			
Befestigungsart	2-Loch Schraubbefestigung			
Temperaturbereich	0...+55 °C (Lagertemperatur -20...+75 °C)			
Maßskizze				
Hinweis				

CUBE67

Analoge Eingänge

– für Widerstände und Temperatur

– für Thermoelemente

Cube67 AI4 C (RTD) - 4×M12

Kompaktmodul
für Widerstände und Temperatur

Cube67 AI4 C (TH) - 4×M12

Kompaktmodul
für Thermoelemente

Cube67 AI4 E (RTD) - 4×M12

Erweiterungsmodul
für Widerstände und Temperatur

Cube67 AI4 E (TH) - 4×M12

Erweiterungsmodul
für Thermoelemente



Bestelldaten	Art-Nr.	Art-Nr.	Art-Nr.	Art-Nr.
AI4 - (C) 4×M12 (RTD)	cUlus	56740		
AI4 - (C) 4×M12 (TH)		cUlus	56748	
AI4 - (E) 4×M12 (RTD)			56741	
AI4 - (E) 4×M12 (TH)				56749
Interne Kommunikation				
Stromaufnahme	max. 50 mA			
LED-Anzeige	US: Sensorversorgung und interne Spannungsversorgung (grün: OK); UA: Aktorversorgung (grün: OK)			
Anschlüsse				
Feldbus	über interne Systemverbindung			
Versorgung Sensor-System/Aktor	über interne Systemverbindung (max. 2×4 A)			
I/O-Steckplätze	M12 (Buchse) 5-polig, A-kodiert			
Eingang				
Sensortyp	Pt100, 200, 500, 1000; Ni100, 120, 200, 500, 1000; R 0...3000 Ohm	K, N, J, E, R	Pt100, 200, 500, 1000; Ni100, 120, 200, 500, 1000; R 0...3000 Ohm	K, N, J, E, R
Wandlungszeit (analog)	ca. 58 ms pro Kanal	ca. 65 ms pro Kanal	ca. 58 ms pro Kanal	ca. 65 ms pro Kanal
Auflösung (analog)	15 Bit + Vorzeichen			
Genauigkeit	max. ±0.5% (vom Bereichsendwert)			
Genauigkeit (Ni)	max. ±1% (vom Bereichsendwert)	–	max. ±1% (vom Bereichsendwert)	–
Anschlussart	2-, 3-, 4-Leiter Technik	2-Leiter Technik	2-, 3-, 4-Leiter Technik	2-Leiter Technik
Kaltstellenkompensation	–	im M12-Anschlusstecker	–	im M12-Anschlusstecker
Diagnose				
Kommunikationsstatus	per LED			
Diagnose per LED	pro Modul und Kanal			
Diagnose per BUS	pro Modul und Kanal			
Überwachung - Unterspannung	ja			
Überwachung - keine Spannung	ja			
Kurzschluss und Überlast	ja			
Aktorwarnung	pro Kanal per LED und BUS			
Drahtbruch Unter-/Überschreitung Überlast	pro Kanal per LED und BUS			
Allgemeine Daten				
Schutzart	IP67			
Befestigungsart	2-Loch Schraubbefestigung			
Temperaturbereich	0...+55 °C (Lagertemperatur -20...+75 °C)			
Maßskizze				
Hinweis				

CUBE67

Analoge Ausgänge

– Spannung/Strom

Cube67 AO4 C 4×M12

Kompaktmodul
Spannung



Cube67 AO4 C 4×M12

Kompaktmodul
Strom

Cube67 AO4 E 4×M12

Erweiterungsmodul
Spannung



Cube67 AO4 E 4×M12

Erweiterungsmodul
Strom

Bestelldaten	Art-Nr.	Art-Nr.	Art-Nr.	Art-Nr.
AO4 - (C) 4×M12 (U)	cULus	56710		
AO4 - (C) 4×M12 (I)			cULus	56720
AO4 - (E) 4×M12 (U)				56711
AO4 - (E) 4×M12 (I)				56721
Interne Kommunikation				
Stromaufnahme	max. 50 mA			
LED-Anzeige	US: Sensorversorgung und interne Spannungsversorgung (grün: OK); UA: Aktorversorgung (grün: OK)			
Anschlüsse				
Feldbus	über interne Systemverbindung			
Versorgung Sensor/System/Aktor	über interne Systemverbindung (max. 2×4 A)			
I/O-Steckplätze	M12 (Buchse) 5-polig, A-kodiert			
Ausgang				
Versorgungsspannung	24 V DC (EN 61131-2), über Systemverbindung (max. 4 A)			
Wandlungszeit (analog)	ca. 1 ms (pro Kanal)			
Aktorversorgung UA	24 V DC (EN 61131-2), max. 1.6 A je M12-Buchse, (kurzschluss- und überlastfest)			
Auflösung (analog)	11 Bit + Vorzeichen	11 Bit	11 Bit + Vorzeichen	11 Bit
Genauigkeit	max. ±0.5% (vom Bereichsendwert)			
Spannungsausgänge				
Lastwiderstand	min. 500 Ohm	–	min. 500 Ohm	–
Messbereich	±10 V DC, 0...10 V DC	–	±10 V DC, 0...10 V DC	–
Stromausgänge				
Bürdenwiderstand	–	max. 500 Ohm	–	max. 500 Ohm
Messbereich	–	0...20 mA, 4...20 mA	–	0...20 mA, 4...20 mA
Diagnose				
Kommunikationsstatus	per LED			
Diagnose per LED	pro Modul und Kanal			
Diagnose per BUS	pro Modul und Kanal			
Überwachung - Unterspannung	ja			
Überwachung - keine Spannung	ja			
Kurzschluss und Überlast	ja			
Aktorwarnung	pro Kanal per LED und BUS			
Drahtbruch Unter-/Überschreitung Überlast	pro Kanal per LED und BUS			
Allgemeine Daten				
Schutzart	IP67			
Befestigungsart	2-Loch Schraubbefestigung			
Temperaturbereich	0...+55 °C (Lagertemperatur -20...+75 °C)			
Maßskizze				
Hinweis				

CUBE67

Sichere Ausgänge (Safety)

- passiv sicher
- über Sicherheitsrelais abschaltbare Ausgangsgruppen bis PLd (EN ISO 13849-1)

Zulassungen:  US Listed

Cube67 DO6/DO6 - E 6xM12 (K3)

Erweiterungsmodul



Bestelldaten		Art-Nr.
DO6/DO6 - (E) 6xM12 (K3)		56605
Interne Kommunikation		
Stromaufnahme	max. 50 mA	
LED-Anzeige	US: Sensorversorgung und interne Spannungsversorgung (grün: OK); UA: Aktorversorgung (grün: OK)	
Anschlüsse		
Feldbus	über interne Systemverbindung	
Versorgung Sensor-System/Aktor	über int. Systemverbindung (max. 1x4 A) / Aktorik über ext. Spezialleitung (max. 4x2 A)	
I/O-Steckplätze	M12 (Buchse) 5-polig, A-kodiert	
Ausgang		
Aktorversorgung UA	24 V DC (EN 61131-2), 2 Spannungskreise, (max. 2 x 4 A)	
Schaltstrom je Ausgang	max. 1.6 A (kurzschluss- und überlastfest)	
Diagnose		
Kommunikationsstatus	per LED	
Diagnose per LED	pro Modul und Kanal	
Diagnose per BUS	pro Modul und Kanal	
Überwachung - Unterspannung	ja	
Überwachung - keine Spannung	ja	
Kurzschluss und Überlast	ja	
Aktorwarnung	pro Kanal per LED und BUS	
Allgemeine Daten		
Schutzart	IP67	
Befestigungsart	2-Loch Schraubbefestigung	
Temperaturbereich	0...+55 °C (Lagertemperatur -20...+70 °C)	
Maßskizze		

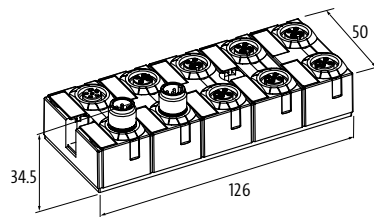

Hinweis

CUBE67

Funktionsmodule

– Hygienic Design

– multifunktional

– IP69K

IO-Link

Cube67+ DIO12 IOL4 - E 8xM12 HD

Erweiterungsmodul
IO-Link Master



Bestelldaten	Art-Nr.
DIO12/IOL4 - (E) 8xM12	5676660
Interne Kommunikation	
Stromaufnahme	max. 100 mA
LED-Anzeige	US: Sensorversorgung (grün: OK); IOL: (grün: OK); UA: Aktorversorgung (grün: OK)
Anschlüsse	
Feldbus	über interne Systemverbindung
Versorgung Sensor-System/Aktor	über interne Systemverbindung (max. 2x4 A)
I/O-Steckplätze	M12 (Buchse) 5-polig, A-kodiert
IO-Link	
IO-Link	4 x Master
Betriebsarten	COM1; COM2; COM3 (automatic)
Übertragungsparameter	32 Byte (per IO-Link Port)
Port Class	Class A + B (nicht galvanisch getrennt)
Specification	IO-Link Master V1.12
Eingang	
Sensorversorgung US	24 V DC (EN 61131-2), max. 200 mA (port 0...3); max. 700 mA (port 4...7)
Typ	für 3-Draht Sensoren oder mechanische Schalter, PNP
Eingangsfiler	1 ms
Ausgang	
Aktorversorgung UA	24 V DC (EN 61131-2), über Systemverbindung (max. 4 A)
Schaltstrom je Ausgang	max. 1.6 A (kurzschluss- und überlastfest)
Parametrierung	
PIN 2	Input/Output/Diagnostic
PIN 4	Input/Output (port 0...3); IO-Link Master (port 4...7)
Diagnose	
Kommunikationsstatus	per LED
Diagnose per LED	pro Modul und Kanal
Diagnose per BUS	pro Modul und Kanal
Überwachung - Unterspannung	ja
Überwachung - keine Spannung	ja
Kurzschluss und Überlast	ja
Aktorwarnung	pro Kanal per LED und BUS
Allgemeine Daten	
Schutzart	IP69K
Befestigungsart	2-Loch Schraubbefestigung
Temperaturbereich	0...+55 °C (Lagertemperatur -20...+75 °C)
Maßskizze	

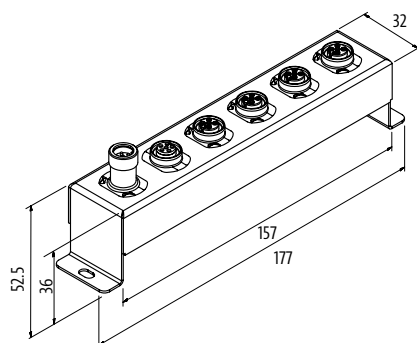

CUBE67

Hygienic Design

– multifunktional

– IP69K

Cube67 DIO8 E - 4×M12 HD

Erweiterungsmodul



Cube67 DIO16 E - 8×M12 HD

Erweiterungsmodul



Bestelldaten	Art-Nr.	Art-Nr.
DIO8 - 0.5 A (E) 4×M12	5661160	
DIO16 - 0.5 A (E) 8×M12		5660160

Interne Kommunikation

Stromaufnahme	max. 50 mA
LED-Anzeige	US: Sensorversorgung und interne Spannungsversorgung (grün: OK); UA: Aktorversorgung (grün: OK)

Anschlüsse

Feldbus	über interne Systemverbindung
Versorgung Sensor-System/Aktor	über interne Systemverbindung (max. 2×4 A)
I/O-Steckplätze	M12 (Buchse) 5-polig, A-kodiert

Eingang

Sensorversorgung US	24 V DC (EN 61131-2), max. 200 mA (M12-Buchse), kurzschluss- und überlastfest
Typ	für 3-Draht Sensoren oder mechanische Schalter, PNP
Eingangsfiler	1 ms

Ausgang

Aktorversorgung UA	24 V DC (EN 61131-2), über Systemverbindung (max. 4 A)
Schaltstrom je Ausgang	max. 0.5 A (kurzschluss- und überlastfest)

Parametrierung

PIN 2	Input/Output/Diagnostic
PIN 4	Input/Output

Diagnose

Kommunikationsstatus	per LED
Diagnose per LED	pro Modul und Kanal
Diagnose per BUS	pro Modul und Kanal
Überwachung - Unterspannung	ja
Überwachung - keine Spannung	ja
Kurzschluss und Überlast	ja
Aktorwarnung	pro Kanal per LED und BUS

Allgemeine Daten

Schutzart	IP69K
Befestigungsart	2-Loch Schraubbefestigung
Temperaturbereich	0...+55 °C (Lagertemperatur -20...+75 °C)

Maßskizze

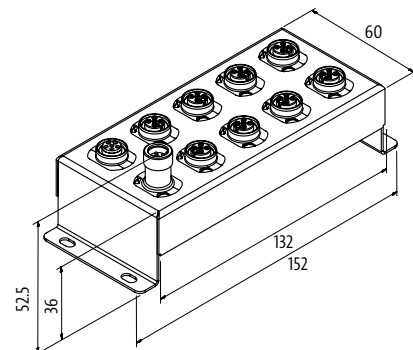
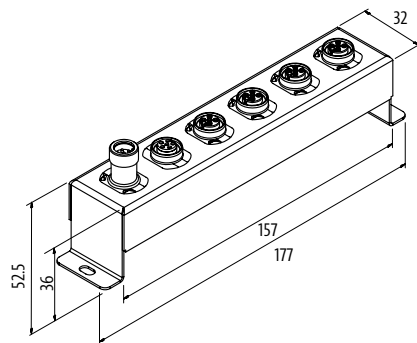

Hinweis

CUBE67

Digitale Ausgänge

– mit freiem Leitungsende

Cube67 DO8 - Valve

Erweiterungsmodul

Cube67 DO16 - E Valve

Erweiterungsmodul

Cube67 DO32 - E Valve

Erweiterungsmodul



Zulassungen: Listed

Bestelldaten	Art-Nr.	Art-Nr.	Art-Nr.
DO8 - 0.5 A (E) 0.5 m (open cable)	56655		
DO16 - 60 mA (E) 0.5 m (open cable)		56651	
DO32 - 0.5 A (E) 0.5 m (open cable)			56656
Interne Kommunikation			
Stromaufnahme	max. 50 mA		
LED-Anzeige	US: Sensorversorgung und interne Spannungsversorgung (grün: OK); UA: Aktorversorgung (grün: OK)		
Anschlüsse			
Feldbus	über interne Systemverbindung		
Versorgung Sensor/System/Aktor	über interne Systemverbindung (max. 2x4 A)		
I/O-Steckplätze	Open cable		
Ausgang			
Aktorversorgung UA	24 V DC (EN 61131-2), über Systemverbindung (max. 4 A)		
Schaltstrom je Ausgang	max. 0.5 A (kurzschluss- und überlastfest)	max. 60 mA (kurzschluss- und überlastfest)	max. 0.5 A (kurzschluss- und überlastfest)
Leitungen			
Adernzahl/-querschnitt	10 x 0.34 mm ²	18 x 0.25 mm ²	36 x 0.14 mm ²
Material (Mantel)	PUR	PVC	
Leitungslänge	0.5 m		
Diagnose			
Kommunikationsstatus	per LED		
Diagnose per LED	pro Modul		
Diagnose per BUS	pro Modul und Kanal		
Überwachung - Unterspannung	ja		
Überwachung - keine Spannung	ja		
Kurzschluss und Überlast	ja		
Aktorwarnung	pro Kanal per BUS		
Allgemeine Daten			
Schutzart	IP67		
Befestigungsart	2-Loch Schraubbefestigung		
Temperaturbereich	0...+55 °C (Lagertemperatur -20...+75 °C)		
Maßskizze			

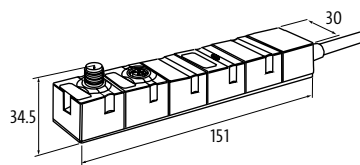

Hinweis

CUBE67

Digitale Eingänge/Ausgänge (multifunktional)

Cube67 DIO8 E - Cable

Erweiterungsmodul



Bestelldaten	Art-Nr.	Art-Nr.
DIO8 - 60 mA (E) 0.5 m (open cable)	cUlus	56661
DIO8 - 60 mA (E) 2 m (open cable)		5666100
Interne Kommunikation		
Stromaufnahme	max. 30 mA	
LED-Anzeige	US: Sensorversorgung und interne Spannungsversorgung (grün: OK); UA: Aktorversorgung (grün: OK)	
Anschlüsse		
Feldbus	über interne Systemverbindung	
Versorgung Sensor-System/Aktor	über interne Systemverbindung (max. 2x4 A)	
I/O-Steckplätze	Open cable	
Eingang		
Sensorversorgung US	24 V DC (EN 61131-2), max. 1.6 A	
Typ	für 3-Draht Sensoren oder mechanische Schalter, PNP	
Eingangsfiler	1 ms	
Ausgang		
Aktorversorgung UA	24 V DC (EN 61131-2), über Systemverbindung (max. 4 A)	
Schaltstrom je Ausgang	max. 60 mA (kurzschluss- und überlastfest)	
Leitungen		
Adernzahl/-querschnitt	10 x 0.34 mm ²	
Material (Mantel)	PVC	
Leitungslänge	0.5 m	2.0 m
Parametrierung		
I/O-Kanäle	Input/Output	
Diagnose		
Kommunikationsstatus	per LED	
Diagnose per LED	pro Modul	
Diagnose per BUS	pro Modul und Kanal	
Überwachung - Unterspannung	ja	
Überwachung - keine Spannung	ja	
Kurzschluss und Überlast	ja	
Aktorwarnung	pro Kanal per BUS	
Allgemeine Daten		
Schutzart	IP67	
Befestigungsart	2-Loch Schraubbefestigung	
Temperaturbereich	0...+55 °C (Lagertemperatur -20...+75 °C)	
Maßskizze		

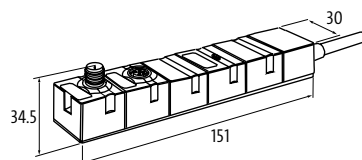

Hinweis

Digitale Eingänge/Ausgänge (multifunktional)

Cube67 DIO16 E - Cable

Erweiterungsmodul

Cube67 DI16 DO16 E - Cable

Erweiterungsmodul



Bestelldaten	Art-Nr.	Art-Nr.	Art-Nr.
DIO16 - 0.5 A (E) 0.5 m (open cable)	cULus	56662	
DIO16 - 0.5 A (E) 1.5 m (open cable)		5666200	
DI16/DO16 - 0.5 A (E) 0.5 m (open cable)			56671
Interne Kommunikation			
Stromaufnahme	max. 30 mA		max. 50 mA
LED-Anzeige	US: Sensorversorgung und interne Spannungsversorgung (grün: OK); UA: Aktorversorgung (grün: OK)		
Anschlüsse			
Feldbus	über interne Systemverbindung		
Versorgung Sensor/System/Aktor	über interne Systemverbindung (max. 2x4 A)		
I/O-Steckplätze	Open cable		
Eingang			
Sensorversorgung US	24 V DC (EN 61131-2), max. 0.5 A		24 V DC (EN 61131-2), max. 0.2 A
Typ	für 3-Draht Sensoren oder mechanische Schalter, PNP		
Eingangsfiler	1 ms		
Ausgang			
Aktorversorgung UA	24 V DC (EN 61131-2), über Systemverbindung (max. 4 A)		
Schaltstrom je Ausgang	max. 0.5 A (kurzschluss- und überlastfest)		
Leitungen			
Adernzahl/-querschnitt	20 x 0.14 mm ²		36 x 0.14 mm ²
Material (Mantel)	PVC		
Leitungslänge	0.5 m	1.5 m	0.5 m
Parametrierung			
I/O-Kanäle	Input/Output		-
Diagnose			
Kommunikationsstatus	per LED		
Diagnose per LED	pro Modul		
Diagnose per BUS	pro Modul und Kanal		
Überwachung - Unterspannung	ja		
Überwachung - keine Spannung	ja		
Kurzschluss und Überlast	ja		
Aktorwarnung	pro Kanal per BUS		
Allgemeine Daten			
Schutzart	IP67		
Befestigungsart	2-Loch Schraubbefestigung		
Temperaturbereich	0...+55 °C (Lagertemperatur -20...+75 °C)		
Maßskizze			

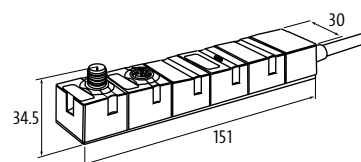

Hinweis

CUBE67

Digitale Eingänge/Ausgänge (multifunktional)

– Digitale Ausgänge

Cube67 D07 - E Cable M12

für Modlight70 Pro Basis
Erweiterungsmodul



Cube67 DIO8 E - Cable M12

Erweiterungsmodul

Cube67 DIO8 - E M16 Buchse

Erweiterungsmodul



Bestelldaten	Art-Nr.	Art-Nr.	Art-Nr.
DO7 - 0.5 A (E) 0.5 m (M12)	Modlight70 Pro - M12 (Buchse) 8-polig 5665503		
DIO8 - 60 mA (E) 0.5 m (M12)		cULus 5666201	
DIO8 - 0.5 A (E) M16			cULus 56663
Interne Kommunikation			
Stromaufnahme	max. 50 mA		max. 30 mA
LED-Anzeige	US: Sensorversorgung und interne Spannungsversorgung (grün: OK); UA: Aktorversorgung (grün: OK)		
Anschlüsse			
Feldbus	über interne Systemverbindung		
Versorgung Sensor-System/Aktor	über interne Systemverbindung (max. 2x4 A)		
I/O-Steckplätze	Modlight70 Pro - M12 (Buchse) 8-polig	M12 (Stecker) 5-polig, A-kodiert	M16 (Buchse)
Eingang			
Sensorversorgung US	–	24 V DC (EN 61131-2), max. 0.5 A	24 V DC (EN 61131-2), max. 200 mA
Typ	–	für 3-Draht Sensoren oder mechanische Schalter, PNP	
Eingangsfiler	–	1 ms	
Ausgang			
Aktorversorgung UA	24 V DC (EN 61131-2), über Systemverbindung (max. 4 A)		
Schaltstrom je Ausgang	max. 0.5 A (kurzschluss- und überlastfest)	max. 60 mA (kurzschluss- und überlastfest)	max. 0.5 A (kurzschluss- und überlastfest)
Leitungen			
Aderzahl/-querschnitt	8 x 0.25 mm ²	–	–
Material (Mantel)	PUR	–	–
Leitungslänge	0.5 m	–	–
Parametrierung			
I/O-Kanäle	7 Ausgänge	Input/Output	
Diagnose			
Kommunikationsstatus	per LED		
Diagnose per LED	pro Modul		
Diagnose per BUS	pro Modul und Kanal		
Überwachung - Unterspannung	ja		
Überwachung - keine Spannung	ja		
Kurzschluss und Überlast	ja		
Aktorwarnung	pro Kanal per BUS		
Allgemeine Daten			
Schutzart	IP67		
Befestigungsart	2-Loch Schraubbefestigung		
Temperaturbereich	0...+55 °C (Lagertemperatur -20...+75 °C)		
Maßskizze			
Hinweis			

CUBE67

Sichere Ausgänge (Safety)

- passiv sicher
- über Sicherheitsrelais abschaltbare Ausgangsgruppen bis PLd (EN ISO 13849-1)

Cube67 DO16 - C Valve (K3)

Kompaktmodul

Cube67 DO8 - C Valve (K3)

Kompaktmodul



Bestelldaten		Art-Nr.	Art-Nr.
DO16 - 0.5 A Valve (C) 0.5 m (K3)	FESTO - CPV (SUB-D25) – cULus	56650	
DO8 - 0.5 A Valve (C) 0.5 m (K3)		FESTO - CPV (SUB-D9)	5665003
Interne Kommunikation			
Stromaufnahme	max. 50 mA		
LED-Anzeige	US: Sensorversorgung und interne Spannungsversorgung (grün: OK); UA: Aktorversorgung (grün: OK)		
Anschlüsse			
Feldbus	über interne Systemverbindung		
Versorgung Sensor/System/Aktor	über int. Systemverbindung (max. 1x4 A) / Aktorik über ext. Spezialleitung (max. 4x2 A)		
I/O-Steckplätze	FESTO - CPV (SUB-D25)	FESTO - CPV (SUB-D9)	
Ausgang			
Aktorversorgung UA	24 V DC (EN 61131-2), max. 4 x 2 A		
Schaltstrom je Ausgang	max. 0.5 A (kurzschluss- und überlastfest)		
Leitungen			
Adernzahl/-querschnitt	4x4x0.14 mm ²		
Material (Mantel)	PVC, querschlussicher		
Leitungslänge	0.5 m		
Diagnose			
Kommunikationsstatus	per LED		
Diagnose per LED	pro Modul		
Diagnose per BUS	pro Modul und Kanal		
Überwachung - Unterspannung	ja		
Überwachung - keine Spannung	ja		
Kurzschluss und Überlast	ja		
Aktorwarnung	pro Kanal per BUS		
Allgemeine Daten			
Schutzart	IP67		
Befestigungsart	2-Loch Schraubbefestigung		
Temperaturbereich	0...+55 °C (Lagertemperatur -20...+70 °C)		
Maßskizze			

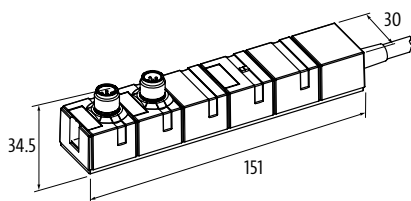

Hinweis

CUBE67

Digitale Ausgänge

Cube67 DO16 - C Valve

Kompaktmodul
(4 × Aktorversorgung UA)



Cube67 DO32 - E Valve

Erweiterungsmodul



Cube67 DO16 - E Valve

Erweiterungsmodul

Bestelldaten	Art-Nr.	Art-Nr.	Art-Nr.
DO16 - 0.5 A Valve (C) 0.5 m	SMC - SUB-D25 5665000		
	SMC - Series SV/VQ 5665002		
	FESTO - MPA (SUB-D25) 5665001		
	FESTO - CPV (SUB-D25) 5665004		
DO32 - 0.5 A Valve (E)		MAC - SUB-D44 56657	
DO16 - 0.5 A Valve (E)			MAC - SUB-D44 56653

Interne Kommunikation	
Stromaufnahme	max. 50 mA
LED-Anzeige	US: Sensorversorgung und interne Spannungsversorgung (grün: OK); UA: Aktorversorgung (grün: OK)
Anschlüsse	
Feldbus	über interne Systemverbindung
Versorgung Sensor-System/Aktor	über int. Systemverbindung (max. 1×4 A) / Aktorik über ext. Spezialleitung (max. 4×2 A)
I/O-Steckplätze	SMC - SUB-D25
Ausgang	
Aktorversorgung UA	24 V DC (EN 61131-2), max. 4 × 2 A
Schaltstrom je Ausgang	max. 0.5 A (kurzschluss- und überlastfest)
Leitungen	
Adernzahl/-querschnitt	4×4×0.14 mm ²
Material (Mantel)	PVC, querschlosssicher
Leitungslänge	0.5 m
Diagnose	
Kommunikationsstatus	per LED
Diagnose per LED	pro Modul
Diagnose per BUS	pro Modul und Kanal
Überwachung - Unterspannung	ja
Überwachung - keine Spannung	ja
Kurzschluss und Überlast	ja
Aktorwarnung	pro Kanal per BUS
Allgemeine Daten	
Schutzart	IP67
Befestigungsart	2-Loch Schraubbefestigung
Temperaturbereich	0...+55 °C (Lagertemperatur -20...+70 °C)











Maßskizze	

Hinweis	

Varianten			Art-Nr.
	basierend auf: Art.-No. 56655		
	Multipol-Stecker (70 mA)	FESTO - CPV	5665500
	Multipol-Stecker (70 mA)	FESTO - CPV (SUB-D9)	5665501
	Multipol-Stecker (0.5 A)	FESTO - MPA	5665502
	basierend auf: Art.-No. 56651		
	Multipol-Stecker (70 mA)	SMC - Series SV/VQ	5665119
	Multipol-Stecker (0.5 A)	SMC - Series SV/VQ	5665120
	Multipol-Stecker (0.5 A)	FESTO - CPV-VA (SUB-D25)	5665151
	basierend auf: Art.-No. 56651		
	Multipol-Stecker (70 mA)	FESTO - CPV (cULus-Listed)	5665100
	Multipol-Stecker (70 mA)	PARKER - Series V	5665101
	Multipol-Stecker (70 mA)	NORGREN - V20/22	5665110
	Multipol-Stecker (70 mA)	NORGREN - VM10	5665111
	Multipol-Stecker (70 mA)	NORGREN - V20/22	5665112
	Multipol-Stecker (70 mA)	SMC - Series SV/VQ	5665113
	Multipol-Stecker (70 mA)	SMC - M27	5665114
	Multipol-Stecker (70 mA)	NORGREN - V20/220	5665115
	Multipol-Stecker (0.5 A)	MAC Valves	5665116
	Multipol-Stecker (70 mA)	FESTO - MPA	5665118
	Multipol-Stecker (70 mA)	FESTO - VTSA	5665105
	Multipol-Stecker (70 mA)	FESTO - CPV-SC (SUB-D15)	5665102
	Multipol-Stecker (70 mA)	FESTO - CPV-SC (SUB-D26)	5665103
	Multipol-Stecker (0.5 A)	HDM (SUB-D25)	5665106
	basierend auf: Art.-No. 56656		
	Multipol-Stecker (0.5 A)	NORGREN - VM10	5665600
	Multipol-Stecker (0.5 A)	FESTO - MPA	5665601
	Multipol-Stecker (0.5 A)	AVENTICS - HF03	5665602
	Multipol-Stecker (0.5 A)	NORGREN - VM10	5665603
	Multipol-Stecker (0.5 A)	SMC - Series SV	5665604
	Multipol-Stecker (0.5 A)	FESTO - CPA	5665605
	Multipol-Stecker (0.5 A)	AVENTICS - HF04	5665621
	Multipol-Stecker (0.5 A)	AVENTICS - HF02/03-LG	5665606
	Multipol-Stecker (0.5 A)	SMC - M27	5665607
	Multipol-Stecker (0.5 A)	MAC Valves (UL-Listed)	5665609
	Multipol-Stecker (0.5 A)	VESTA (SUB-D37)	5665610
	Multipol-Stecker (0.5 A)	VESTA (SUB-D25)	5665611
	Multipol-Stecker (0.5 A)	FESTO - VTSA	5665613
	Multipol-Stecker (0.5 A)	SMC - SUB-D25	5665614
	Multipol-Stecker (0.5 A)	FESTO - CPA-SC	5665615
	Multipol-Stecker (0.5 A)	FESTO - MPA-L	5665616
	Multipol-Stecker (0.5 A)	AVENTICS - HF02/03-LG	5665617
	Multipol-Stecker (0.5 A)	Numatics Generation 2000 (UL-Listed)	5665618
	Multipol-Stecker (0.5 A)	FESTO - MPA-L	5665619
	basierend auf: Art.-No. 56671		
	DI16/DO16 - 0.5 A (E) AMP (0.5 m)	mit AMP-Steckverbinder 32-polig (Buchse)	5667100
	DI16/DO16 - 0.5 A (E) SUB-D37 (0.5 m)	mit SUB-D37 (Buchse)	5667101
	DI16/DO16 - 0.5 A (E) SUB-D37 (5 m)	mit SUB-D37 (Buchse)	5667102
	DI16/DO16 - 0.5 A E (0.72 m)	mit freiem Leitungsende	5667103
	DI16/DO16 - 0.5 A E (2 m)	mit freiem Leitungsende	5667104
	DI16/DO16 - 0.5 A E (3 m)	mit freiem Leitungsende	5667106
	DI16/DO16 - 0.5 A E (5 m)	mit freiem Leitungsende	5667105

CUBE67

Cube67

Bezeichnungszubehör			Art-Nr.
	Bezeichnungsschilder 20 × 8 mm	(20 Stück am Stamm)	55318
	Bezeichnungsschilder 20 × 8 mm (20 Stück am Stamm)	Safety	55316
Blindverschlüsse			Art-Nr.
	Verschlusschraube M8 × 1 mm (für Buchse) Kunststoff, 6-kant ohne Dichtung	Verpackungseinheit: 10 Stück	3858627
	Verschlusschraube M12 × 1 mm (für Buchse) Kunststoff, 6-kant ohne Dichtung	Verpackungseinheit: 10 Stück	58627
	Kunststoff, 6-kant ohne Dichtung	Verpackungseinheit: 4 Stück	56952
	Verschlusschraube M12 × 1 mm (für Stecker) Kunststoff	Verpackungseinheit: 4 Stück	56951
	Verschlusschraube 7/8" (für Stecker) Kunststoff		55385
	Diagnoseblindstopfen M12 × 1 mm Brücke PIN 1 und PIN 2		7000-13481-000000
Passendes Anschlusszubehör			Art-Nr.
	Masseband 4 mm² 100 mm für Schraube (M4)		4000-71001-0410004
	T-Stück M12 - M12 Stecker gerade - Buchsen gerade gerade, A-kodiert, 6-polig, geschirmt	Cube67 Aktorquereinspeisung	7000-46101-000000
	T-Stück M12/M12, Buchse/Stecker gerade, A-kodiert, 6-polig, geschirmt	Cube67 Aktorquereinspeisung	7000-46091-000000

Passendes Anschlusszubehör			Art-Nr.
	T-Stück 7/8"-7/8", Buchse/Stecker 5-polig		7000-50061-0000000
	Abschlusswiderstand M12 (Stecker) gerade, A-kodiert, 6-polig	Cube67	7000-15041-0000000
	Schaltschrankdurchführung M12 gerade, A-kodiert, 6-polig, geschirmt	Cube67	7000-46111-0000000
	Cube67 FSC Connector Set mit Befestigungssockel Han-Brid®, 6-polig - M12, 6-polig	Leitungslänge (120 mm)	56953
	Tragschienenadapter	für Busknoten	56961
	Tragschienenadapter für Erweiterungsmodule	50 mm	56962
	Tragschienenadapter für Erweiterungsmodule	30 mm	56963
	Powerverteiler 4 x M12 für zusätzliche Aktorversorgung		56955
	Repeater PROFIBUS DP + PROFIsafe 2 Segmente		56960
	3 Segmente		56965

CUBE67

Passendes Anschlusszubehör			Art-Nr.
	Stecker M12, selbstanschließbar, Schraubklemmen Analogeingang mit integrierter Kompensation	Cube67	56945
	Stecker M12, selbstanschließbar, Schraubklemmen Analogeingang mit integrierter Kompensation	Cube67	56946
	Stecker M12 Interne Systemverbindung		56947
	Buchse M12 Interne Systemverbindung mit Befestigungssockel		56948
	Buchse M12 Interne Systemverbindung		56949

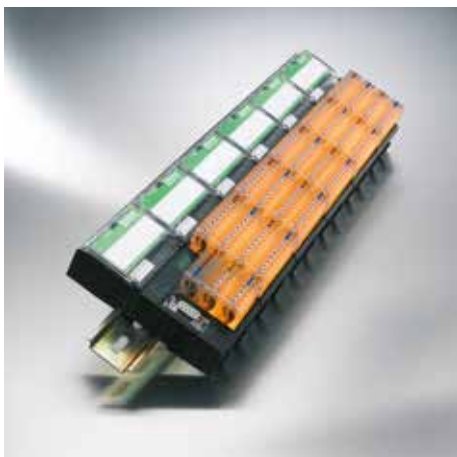

CUBE20 MODULARE I/O-STATION IP20

- Hohe Kanaldichte bei kleiner Bauform
- Modularer Stationsaufbau
- I/O-Verbindungen mit wartungsfreien Anschlussklemmen

INNOVATIVE INSTALLATIONSTECHNIK

Cube20 ist ein modular erweiterbares Feldbus-I/O-System für den Schaltschrank. Es kann alleine oder im Verbund mit Cube67 betrieben werden. Cube20 orientiert sich konsequent an den Erfordernissen moderner Schaltschrankverdrahtung. Hohe Kosten, die durch das Handling vieler Einzelkomponenten verursacht werden, lassen sich durch Cube20 maximal reduzieren.



EtherNet/IP

Cube20 I/O-Module

 <p>Busknoten</p> <ul style="list-style-type: none"> • PROFIBUS DP • PROFINET IO • EtherNet/IP <p style="text-align: right;"><i>Seite 4.2.1</i></p>	 <p>Systemverbindung zu Cube67</p> <p style="text-align: right;"><i>Seite 4.2.3</i></p>
 <p>Digitale Eingänge</p> <p style="text-align: right;"><i>Seite 4.2.5</i></p>	 <p>Digitale Ein-/Ausgänge</p> <p style="text-align: right;"><i>Seite 4.2.5</i></p>
 <p>Digitale Ausgänge</p> <p style="text-align: right;"><i>Seite 4.2.6</i></p>	 <p>Analoge Eingänge</p> <p style="text-align: right;"><i>Seite 4.2.8</i></p>
 <p>Analoge Ausgänge</p> <p style="text-align: right;"><i>Seite 4.2.10</i></p>	

CUBE20

Busknoten

– Digitale Eingänge



Zulassungen: UL Listed

Cube20 BN-P DI8

PROFIBUS DP



Cube20 BN-PNIO DI8

PROFINET IO



Bestelldaten	Art-Nr.	Art-Nr.
PROFIBUS DP	56001	
PROFINET IO		56006
Anschlüsse		
Feldbus	PROFIBUS 12 Mbit/s; SUB-D9	Ethernet 10/100 Mbit/s; 2 × RJ45 (Buchse)
Versorgung Sensor-System/Aktor	4 × Federkraftsteckklemmen, max. 2.5 mm ² (max. 12 A)	
Interne Systemverbindung	4 × Federkraftsteckklemmen, max. 2.5 mm ² (max. 12 A)	
I/O-Steckplätze	8 × Federkraftsteckklemmen, max. 2.5 mm ²	
Versorgung Modul		
Betriebsspannung	24 V DC (EN 61131-2)	
Stromaufnahme	max. 150 mA	
PROFIBUS		
Adressierung	Drehschalter 0...99	–
PROFINET		
Adressierung	–	DCP
Specification	–	V2.2, Conformance Class B
Cube System		
Modulkapazität	max. 15	
I/O-Kapazität	max. 244 Byte (Input), max. 244 Byte (Output)	max. 1024 Byte (Input), max. 1024 Byte (Output)
Machine Option Management	ja	
Eingang		
Sensorversorgung US	24 V DC (EN 61131-2), max. 700 mA pro Modul	
Typ	PNP (EN 61131-2)	
Eingangsfiler	1 ms	
Galvanische Trennung	500 V DC zwischen I/O und Systemelektronik	
Parametrierung		
Klemmenreihe X2 (4 Kanäle)	Input	
Klemmenreihe X3 (4 Kanäle)	Input	
Diagnose		
Kommunikationsstatus	per LED und BUS	
Diagnose per LED	pro Modul	
Diagnose per BUS	pro Modul und Kanal	
Überwachung - Unterspannung	ja	
Überwachung - keine Spannung	nein	
Kurzschluss und Überlast	ja	
Allgemeine Daten		
Schutzart	IP20	
Befestigungsart	schnappbar auf Tragschiene (EN 60715)	
Temperaturbereich	0...+55 °C (Lagertemperatur -20...+85 °C)	
Maßskizze		

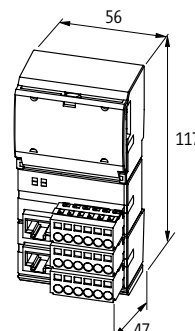
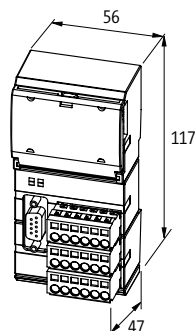

CUBE20

Busknoten

– Digitale Eingänge

EtherNet/IP

Cube20 BN-E DI8

EtherNet/IP



Zulassungen: 

Bestelldaten		Art-Nr.
EtherNet/IP		56005
Anschlüsse		
Feldbus	Ethernet 10/100 Mbit/s; 2 × RJ45 (Buchse)	
Versorgung Sensor-System/Aktor	4 × Federkraftsteckklemmen, max. 2.5 mm ² (max. 12 A)	
Interne Systemverbindung	4 × Federkraftsteckklemmen, max. 2.5 mm ² (max. 12 A)	
I/O-Steckplätze	8 × Federkraftsteckklemmen, max. 2.5 mm ²	
Versorgung Modul		
Betriebsspannung	24 V DC (EN 61131-2)	
Stromaufnahme	max. 150 mA	
EtherNet/IP		
Adressierung	DHCP, BOOTP oder IP-Adresse mittels Drehschalter	
Cube System		
Modulkapazität	max. 15	
I/O-Kapazität	max. 504 Byte (Input), max. 500 Byte (Output)	
Eingang		
Sensorversorgung US	24 V DC (EN 61131-2), max. 700 mA pro Modul	
Typ	PNP (EN 61131-2)	
Eingangsfiler	1 ms	
Galvanische Trennung	500 V DC zwischen I/O und Systemelektronik	
Parametrierung		
Klemmenreihe X2 (4 Kanäle)	Input	
Klemmenreihe X3 (4 Kanäle)	Input	
Diagnose		
Kommunikationsstatus	per LED und BUS	
Diagnose per LED	pro Modul	
Diagnose per BUS	pro Modul und Kanal	
Überwachung - Unterspannung	ja	
Überwachung - keine Spannung	nein	
Kurzschluss und Überlast	ja	
Allgemeine Daten		
Schutzart	IP20	
Befestigungsart	schnappbar auf Tragschiene (EN 60715)	
Temperaturbereich	0...+55 °C (Lagertemperatur -20...+85 °C)	
Maßskizze		

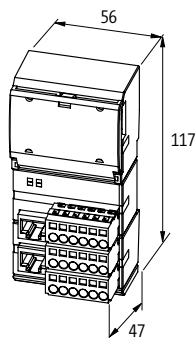

Hinweis

CUBE20

Cube20/67-Interface

– Digitale Eingänge/Ausgänge (Multifunktional)

– Cube67

Zulassungen: Listed

Cube20 BN-67 DIO8

Power extern



Cube20 BN-67 DIO8

M12 Power
über interne Systemverbindung

Bestelldaten	Art-Nr.	Art-Nr.
Cube67 Systemverbindung	56450	564501
Anschlüsse		
Feldbus	M12 (Stecker) 6-polig	M12 (Buchse) 6-polig
Versorgung Sensor-System/Aktor	4 × Federkraftsteckklemmen, max. 2.5 mm ² (max. 12 A)	über interne Systemverbindung (max. 2×4 A)
I/O-Steckplätze	8 × Federkraftsteckklemmen, max. 2.5 mm ²	
Versorgung Modul		
Betriebsspannung	24 V DC (EN 61131-2)	
Stromaufnahme	max. 100 mA	
Cube System		
Modulkapazität	max. 3	
Eingang		
Sensorversorgung US	24 V DC (EN 61131-2), max. 700 mA pro Modul, kurzschluss- und überlastfest	
Typ	PNP (EN 61131-2)	
Eingangsfiler	1 ms	
Galvanische Trennung	500 V DC zwischen I/O und Systemelektronik	
Ausgang		
Aktorversorgung UA	24 V DC (EN 61131-2), max. 12 A	24 V DC (EN 61131-2), max. 4 A
Schaltstrom je Ausgang	max. 0.5 A (kurzschluss- und überlastfest)	
Galvanische Trennung	500 V DC zwischen I/O und Systemelektronik	
Lampenlast	10 W	
Parametrierung		
Klemmenreihe X2 (4 Kanäle)	Input/Output	
Klemmenreihe X3 (4 Kanäle)	Input/Output	
Diagnose		
Kommunikationsstatus	per LED	
Diagnose per LED	pro Modul und Kanal (nur Ausgänge)	
Diagnose per BUS	pro Modul und Kanal	
Überwachung - Unterspannung	ja	
Überwachung - keine Spannung	nein	
Kurzschluss und Überlast	ja	
Allgemeine Daten		
Schutzart	IP20	
Befestigungsart	schnappbar auf Tragschiene (EN 60715)	
Temperaturbereich	0...+55 °C (Lagertemperatur -20...+85 °C)	
Maßskizze		

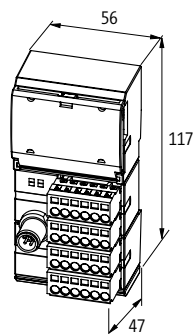

Hinweis

CUBE20

Cube20/67-Interface

– Cube67

Cube20/67-Interface



Zulassungen:  US Listed

Bestelldaten	Art-Nr.
Cube67 Systemverbindung	56140
Anschlüsse	
Feldbus	M12 (Buchse) 6-polig
Versorgung Sensor-System/Aktor	4 × Federkraftsteckklemmen, max. 2.5 mm ² (max. 12 A)
I/O-Steckplätze	8 × Federkraftsteckklemmen, max. 2.5 mm ²
Versorgung Modul	
Betriebsspannung	24 V DC (EN 61131-2)
Stromaufnahme	max. 25 mA
Cube System	
Modulkapazität	max. 15
Sensorversorgung US	24 V DC (18...30.2 V DC) EN 61131-2, max. 4 A
Aktorversorgung UA	24 V DC (18...30.2 V DC) EN 61131-2, max. 4 A
Diagnose	
Kommunikationsstatus	per LED
Allgemeine Daten	
Schutzart	IP20
Befestigungsart	schnappbar auf Tragschiene (EN 60715)
Temperaturbereich	0...+55 °C (Lagertemperatur -20...+85 °C)
Maßskizze	

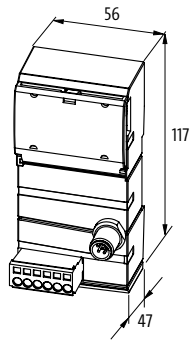

Hinweis

CUBE20

Digitale Ein-/Ausgänge

Cube20 DI32 E

Erweiterungsmodul



Cube20 DI16 DO16 E

Erweiterungsmodul



Bestelldaten	Art-Nr.	Art-Nr.
DI32 - (E)	cULus	56112
DI16/DO16 - (E)		56168
Interne Kommunikation		
Versorgung Modul	über Systemverbindung	
Stromaufnahme	max. 25 mA	
Anschlüsse		
Feldbus	Flachbandanschluss	
Versorgung Sensor/System/Aktor	8 × Federkraftsteckklemmen, max. 2.5 mm ² (max. 12 A)	
I/O-Steckplätze	32 × Federkraftsteckklemmen, max. 2.5 mm ²	
Eingang		
Sensorversorgung US	24 V DC (EN 61131-2), max. 700 mA pro Modul	
Typ	PNP (EN 61131-2)	
Eingangsfiler	1 ms	
Galvanische Trennung	500 V DC zwischen Eingängen und interner Kommunikation	
Ausgang		
Aktorversorgung UA	–	24 V DC (EN 61131-2), max. 12 A
Galvanische Trennung	–	500 V DC zwischen Ausgängen und interner Kommunikation
Schaltstrom je Ausgang	–	max. 0.5 A (kurzschluss- und überlastfest)
Lampenlast	–	10 W
Diagnose		
Kommunikationsstatus	per LED	
Diagnose per LED	pro Modul	pro Modul und Kanal (nur Ausgänge)
Diagnose per BUS	pro Modul und Kanal	
Überwachung - Unterspannung	ja	
Überwachung - keine Spannung	nein	
Kurzschluss und Überlast	ja	
Allgemeine Daten		
Schutzart	IP20	
Befestigungsart	schnappbar auf Tragschiene (EN 60715)	
Temperaturbereich	0...+55 °C (Lagertemperatur -20...+85 °C)	
Maßskizze		

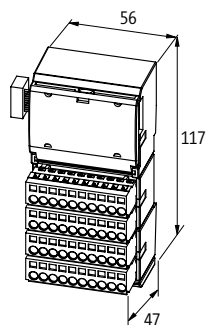

Hinweis	
----------------	--

CUBE20

Digitale Ausgänge

Cube20 DO16 E - 2 A

Erweiterungsmodul



Zulassungen:  US Listed

Bestelldaten		Art-Nr.
DO16 - 2 A (E)		56117
Interne Kommunikation		
Versorgung Modul	über Systemverbindung	
Stromaufnahme	max. 25 mA	
Anschlüsse		
Feldbus	Flachbandanschluss	
Versorgung Sensor-System/Aktor	8 × Federkraftsteckklemmen, max. 2.5 mm ² (max. 12 A)	
I/O-Steckplätze	16 × Federkraftsteckklemmen, max. 2.5 mm ²	
Ausgang		
Aktorversorgung UA	24 V DC (EN 61131-2), max. 12 A	
Schaltstrom je Ausgang	max. 2 A	
Galvanische Trennung	500 V DC zwischen Ausgängen und interner Kommunikation	
Lampenlast	40 W	
Diagnose		
Kommunikationsstatus	per LED	
Diagnose per LED	pro Modul und Kanal	
Diagnose per BUS	pro Modul und Kanal	
Überwachung - Unterspannung	ja	
Überwachung - keine Spannung	nein	
Kurzschluss und Überlast	ja	
Allgemeine Daten		
Schutzart	IP20	
Befestigungsart	schnappbar auf Tragschiene (EN 60715)	
Temperaturbereich	0...+55 °C (Lagertemperatur -20...+85 °C)	
Maßskizze		

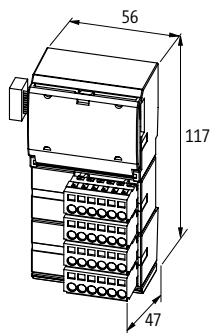

Hinweis

Digitale Ausgänge

Cube20 DO32 E Erweiterungsmodul



Zulassungen:  US
Listed

Cube20

Bestelldaten		Art-Nr.
DO32 - (E)		56118
Interne Kommunikation		
Versorgung Modul	über Systemverbindung	
Stromaufnahme	max. 25 mA	
Anschlüsse		
Feldbus	Flachbandanschluss	
Versorgung Sensor-System/Aktor	8 × Federkraftsteckklemmen, max. 2.5 mm ² (max. 12 A)	
I/O-Steckplätze	32 × Federkraftsteckklemmen, max. 2.5 mm ²	
Ausgang		
Aktorversorgung UA	24 V DC (EN 61131-2), max. 12 A	
Schaltstrom je Ausgang	max. 0.5 A (kurzschluss- und überlastfest)	
Galvanische Trennung	500 V DC zwischen Ausgängen und interner Kommunikation	
Lampenlast	10 W	
Diagnose		
Kommunikationsstatus	per LED	
Diagnose per LED	pro Modul und Kanal	
Diagnose per BUS	pro Modul und Kanal	
Überwachung - Unterspannung	ja	
Überwachung - keine Spannung	nein	
Kurzschluss und Überlast	ja	
Allgemeine Daten		
Schutzart	IP20	
Befestigungsart	schnappbar auf Tragschiene (EN 60715)	
Temperaturbereich	0...+55 °C (Lagertemperatur -20...+85 °C)	
Maßskizze		

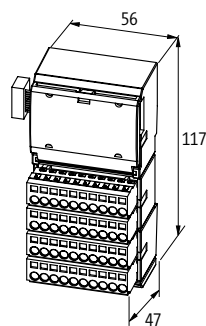

Hinweis

CUBE20

Analoge Eingänge

– Spannung/Strom

Cube20 AI4 E

Erweiterungsmodul
Spannung/Strom



Zulassungen:  UL US
Listed

Bestelldaten		Art-Nr.
AI4 - (E)		56200
Interne Kommunikation		
Versorgung Modul	über Systemverbindung	
Stromaufnahme	max. 25 mA aus System, max. 60 mA aus extern (UI)	
Anschlüsse		
Feldbus	Flachbandanschluss	
Versorgung Sensor-System/Aktor	4 × Federkraftsteckklemmen, max. 2.5 mm ² (max. 12 A)	
I/O-Steckplätze	24 × Federkraftsteckklemmen, max. 2.5 mm ²	
Eingang		
Wandlungszeit (analog)	max. 2 ms (pro Kanal)	
Auflösung (analog)	15 Bit + Vorzeichen	
Genauigkeit	max. 0.3%	
Anschlussart	Differenzspannungs-/stromeingang	
Spannungseingänge		
Eingangswiderstand	min. 1 MOhm, (EN 61131-2)	
Messbereich	±10 V DC, 0...10 V DC	
Stromeingänge		
Bürdenwiderstand	max. 300 Ohm (20 mA), (EN 61131-2)	
Messbereich	0...20 mA, 4...20 mA	
Diagnose		
Kommunikationsstatus	per LED	
Diagnose per LED	pro Modul	
Diagnose per BUS	pro Modul und Kanal	
Überwachung - Unterspannung	ja	
Überwachung - keine Spannung	nein	
Kurzschluss und Überlast	ja	
Drahtbruch Unter-/Überschreitung Überlast	pro Kanal per LED und BUS	
Allgemeine Daten		
Schutzart	IP20	
Befestigungsart	schnappbar auf Tragschiene (EN 60715)	
Temperaturbereich	0...+55 °C (Lagertemperatur -40...+85 °C)	
Maßskizze		

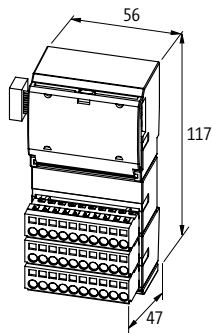

Hinweis

CUBE20

Analoge Eingänge

– Temperaturwandler

Zulassungen:  Listed

Cube20 AI4 E RTD

Erweiterungsmodul
für Widerstände und Temperatur



Cube20 AI4 E TH

Erweiterungsmodul
für Thermoelemente



Bestelldaten	Art-Nr.	Art-Nr.
AI4 - (E) RTD	56230	
AI4 - (E) TH		56240
Interne Kommunikation		
Versorgung Modul	über Systemverbindung	
Stromaufnahme	max. 25 mA aus System, max. 70 mA aus extern (UI)	max. 25 mA aus System, max. 45 mA aus extern (UI)
Anschlüsse		
Feldbus	Flachbandanschluss	
Versorgung Sensor/System/Aktor	4 × Federkraftsteckklemmen, max. 2.5 mm ² (max. 12 A)	
I/O-Steckplätze	16 × Federkraftsteckklemmen, max. 2.5 mm ²	12 × Federkraftsteckklemmen, max. 2.5 mm ²
Eingang		
Wandlungszeit (analog)	max. 600 ms (pro Kanal)	max. 300 ms (pro Kanal)
Typ	Pt100, 200, 500; Ni100, 120, 200, 500, 1000, R 0...3000 Ohm	K, N, E, J, R
Auflösung (analog)	15 Bit + Vorzeichen	
Genauigkeit	0.7...1.4%	max. ±2%, integrierte Kaltstellenkompensation
Anschlussart	2-Leiter Eingang: +Rx, -Rx / 3-Leiter Eingang: +Rx, RLx, -Rx	2-Leiter Eingang; TH+x, TH-x
Diagnose		
Kommunikationsstatus	per LED	
Diagnose per LED	pro Modul	
Diagnose per BUS	pro Modul und Kanal	
Überwachung - Unterspannung	ja	
Überwachung - keine Spannung	nein	
Kurzschluss und Überlast	ja	
Drahtbruch Unter-/Überschreitung Überlast	pro Kanal per LED und BUS	
Allgemeine Daten		
Schutzart	IP20	
Befestigungsart	schnappbar auf Tragschiene (EN 60715)	
Temperaturbereich	0...+55 °C (Lagertemperatur -20...+85 °C)	
Maßskizze		

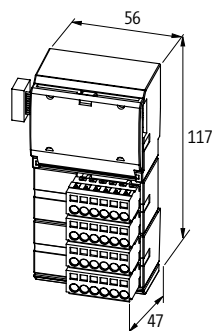

Hinweis

CUBE20

Analoge Ausgänge

– Spannung/Strom

Cube20 AO4 E

Erweiterungsmodul
Spannung/Strom



Zulassungen:  UL US
Listed

Bestelldaten		Art-Nr.
AO4 - (E) U/I		56220
Interne Kommunikation		
Versorgung Modul	über Systemverbindung	
Stromaufnahme	max. 25 mA aus System, max. 90 mA aus extern (UI), Leerlauf	
Anschlüsse		
Feldbus	Flachbandanschluss	
Versorgung Sensor-System/Aktor	4 × Federkraftsteckklemmen, max. 2.5 mm ² (max. 12 A)	
I/O-Steckplätze	24 × Federkraftsteckklemmen, max. 2.5 mm ²	
Ausgang		
Wandlungszeit (analog)	max. 1 ms (pro Kanal)	
Auflösung (analog)	15 Bit + Vorzeichen	
Genauigkeit	max. 0.5%	
Galvanische Trennung	500 V DC zwischen Eingängen und interner Kommunikation	
Spannungsausgänge		
Lastwiderstand	min. 1 kOhm, (EN 61131-2)	
Messbereich	±10 V DC, 0...10 V DC	
Stromausgänge		
Bürdenwiderstand	max. 60 Ohm, (EN 61131-2)	
Messbereich	0...20 mA, 4...20 mA	
Diagnose		
Kommunikationsstatus	per LED	
Diagnose per LED	pro Modul und Kanal	
Diagnose per BUS	pro Modul und Kanal	
Überwachung - Unterspannung	ja	
Überwachung - keine Spannung	nein	
Kurzschluss und Überlast	ja	
Aktorwarnung	pro Kanal per LED und BUS	
Drahtbruch Unter-/Überschreitung Überlast	pro Kanal per LED und BUS	
Allgemeine Daten		
Schutzart	IP20	
Befestigungsart	schnappbar auf Tragschiene (EN 60715)	
Temperaturbereich	0...+55 °C (Lagertemperatur -20...+85 °C)	
Maßskizze		

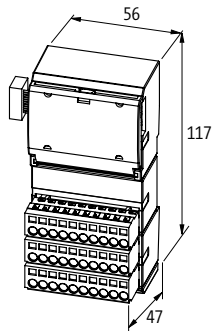

Hinweis

Anschlusszubehör			Art-Nr.
	Busanschlusstecker 90° SUB-D9 (Stift), Schraubklemmen	PROFIBUS	55762
	SUB-D9 (Buchse), Schraubklemmen	CANopen	55760
	Busanschlusstecker 180° SUB-D9 (Stift), Schneidklemmen, starre Leitung	PROFIBUS	55584
	SUB-D9 (Stift), Schneidklemmen, flexible Leitung	PROFIBUS	55583
	Busanschlusstecker 90° SUB-D9 (Stift), Schneidklemmen, starre Leitung	PROFIBUS	55585
	SUB-D9 (Stift), Schneidklemmen, flexible Leitung	PROFIBUS	55587
	Busanschlusstecker 90° SUB-D9 (Stift), Schneidklemmen, starre Leitung, Programmiergerät-Anschluss	PROFIBUS	55586
	SUB-D9 (Stift), Schneidklemmen, flexible Leitung, Programmiergerät-Anschluss	PROFIBUS	55588
	Busanschlusstecker 90° SUB-D9 (Stift); M12 × 1, B-kodiert	PROFIBUS	7000-99441-0000000
	Etikettenbogen Verpackungseinheit: 40 Stück		56113
	Potenzialklemmenblock grau/grau/braun/blau		56078
	grau/grau/gelb/blau		56079
	gelb/blau/gelb/blau		56080
	braun/blau/braun/blau		56081
	blau/gelb/braun/blau		56111
	grau/grau/grau/grau		56084
	blau/blau/blau/blau		56085
	braun/braun/braun/braun		56077
	braun/braun/blau/blau		56109
	blau/gelb		56110

CUBE20

Anschlusszubehör

Art-Nr.



Potenzialklemmenblock

Multicolor

56083



Potenzialklemmenblock

Slim Line

56082

Cube20



CUBE20S

SCHMAL, SCHNELL, SICHER

- Hohe Modularität
- Bis zu 64 Module pro Busknoten
- Schnelle Reaktionszeit von bis zu 20 μ s

A MEMBER OF THE CUBE-FAMILY









Das modulare I/O-System Cube20S von Murrelektronik erweitert die praxiserprobte Cube-Familie um eine weitere IP20-Produktreihe mit hoher Funktionalität.

Die kompakten Module sind nur 12.9 Millimeter breit und können aufgrund ihrer modularen Bauweise einfach, schnell und individuell angereicht werden – der integrierte Rückwandbus verbindet die Module mit Energie und Daten.

Busknoten für Cube20S gibt es mit gängigen Feldbusprotokollen!



Cube20S I/O-Module

 <p>Busknoten/Powermodule</p> <p style="text-align: right;"><i>Seite 4.3.1</i></p>	 <p>Versorgungsmodul</p> <p style="text-align: right;"><i>Seite 4.3.4</i></p>
 <p>Digitale Eingänge</p> <p style="text-align: right;"><i>Seite 4.3.6</i></p>	 <p>Digitale Ausgänge</p> <p style="text-align: right;"><i>Seite 4.3.8</i></p>
 <p>Analoge Eingänge</p> <p style="text-align: right;"><i>Seite 4.3.11</i></p>	 <p>Analoge Ausgänge</p> <p style="text-align: right;"><i>Seite 4.3.13</i></p>
<div style="display: flex; align-items: center;">  <div> <p>Safetymodule</p> <ul style="list-style-type: none"> • digitale Eingänge • digitale Ausgänge <p style="text-align: right;"><i>Seite 4.3.7/4.3.10</i></p> </div>  </div>	

CUBE20S

Busknoten

– Inklusive Powermodul

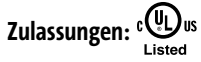

Cube20S



Cube20S



Bestelldaten	Art-Nr.	Art-Nr.
PROFIBUS DP	57101	
PROFINET IO		57106
Anschlüsse		
Feldbus	PROFIBUS 12 Mbit/s; SUB-D9	Ethernet 10/100 Mbit/s; 2 × RJ45 (Buchse)
Interne Systemverbindung	4 × Federkraftsteckklemmen, max. 1.5 mm ² (max. 10 A)	
Versorgung Sensor-System/Aktor	4 × Federkraftsteckklemmen, max. 1.5 mm ² (max. 10 A)	
Versorgung Modul		
Betriebsspannung	24 V DC (EN 61131-2)	
Stromaufnahme	max. 95 mA	
PROFIBUS		
Adressierung	Adressschalter 1..125	–
PROFINET		
Adressierung	–	DCP
Shared Device/Input	–	ja, für 3 Steuerungen
Specification	–	V2.2, Conformance Class B
MRP	–	ja
Cube System		
Modulkapazität	max. 64	
I/O-Kapazität	max. 244 Byte (Input), max. 244 Byte (Output)	max. 512 Byte (Input), max. 512 Byte (Output)
Machine Option Management	–	ja
Ausgang		
Ausgangsspannung (I/Os /Backplane)	24 V DC/5 V DC	
Ausgangsstrom (I/Os /Backplane)	10 A/3 A	
Diagnose		
Kommunikationsstatus	per LED	
Diagnose per LED	pro Modul und Kanal	
Diagnose per BUS	pro Modul	
Überwachung - Unterspannung	nein	
Überwachung - keine Spannung	ja	
Kurzschluss und Überlast	ja	
Aktorwarnung	nein	
Allgemeine Daten		
Schutzart	IP20	
Anschlussart	Federkraftsteckklemme: max. 1.5 mm ² (max. 10 A)	
Befestigungsart	schnappbar auf Tragschiene (EN 60715)	
Temperaturbereich	0...+60 °C (Lagertemperatur -25...+70 °C)	
Maßskizze		

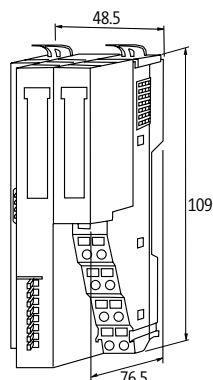

CUBE20S

Busknoten

– Inklusive Powermodul

EtherNet/IP EtherCAT

Zulassungen:  UL US Listed

Cube20S



Bestelldaten	Art-Nr.	Art-Nr.
EtherNet/IP	57105	
EtherCAT		57103
Anschlüsse		
Feldbus	Ethernet 10/100 Mbit/s; 1 x RJ45 (Buchse)	Ethernet 10/100 Mbit/s; 2 x RJ45 (Buchse)
Interne Systemverbindung	4 x Federkraftsteckklemmen, max. 1.5 mm ² (max. 10 A)	
Versorgung Sensor-System/Aktor	4 x Federkraftsteckklemmen, max. 1.5 mm ² (max. 10 A)	
Versorgung Modul		
Betriebsspannung	24 V DC (EN 61131-2)	
Stromaufnahme	max. 95 mA	
EtherNet/IP		
Adressierung	DHCP, BOOTP oder IP-Adresse mittels Drehschalter	–
EtherCAT		
Adressierung	–	automatisch
Betriebsarten	–	FreeRun, SyncManager-Event, Distributed Clock, HotConnect
Cube System		
Modulkapazität	max. 64	
I/O-Kapazität	max. 1024 Byte (Input), max. 1024 Byte (Output)	
Ausgang		
Ausgangsspannung (I/Os /Backplane)	24 V DC/5 V DC	
Ausgangsstrom (I/Os /Backplane)	10 A/3 A	
Diagnose		
Kommunikationsstatus	per LED	
Diagnose per LED	pro Modul und Kanal	
Diagnose per BUS	pro Modul	
Überwachung - Unterspannung	nein	
Überwachung - keine Spannung	ja	
Kurzschluss und Überlast	ja	
Aktorwarnung	nein	
Allgemeine Daten		
Schutzart	IP20	
Anschlussart	Federkraftsteckklemme: max. 1.5 mm ² (max. 10 A)	
Befestigungsart	schnappbar auf Tragschiene (EN 60715)	
Temperaturbereich	0...+60 °C (Lagertemperatur -25...+70 °C)	
Maßskizze		

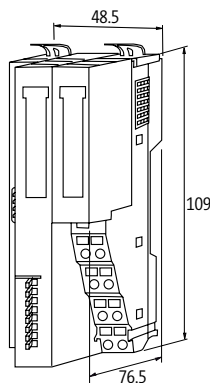

Hinweis

CUBE20S

Busknoten

– Inklusive Powermodul

CANopen 

Zulassungen: 

Cube20S



Cube20S



Bestelldaten	Art-Nr.	Art-Nr.
CANopen	57104	
Modbus TCP		57108
Anschlüsse		
Feldbus	CAN 1 Mbit/s; SUB-D9	Ethernet 10/100 Mbit/s; 1 × RJ45 (Buchse)
Interne Systemverbindung	4 × Federkraftsteckklemmen, max. 1.5 mm ² (max. 10 A)	
Versorgung Sensor-System/Aktor	4 × Federkraftsteckklemmen, max. 1.5 mm ² (max. 10 A)	
Versorgung Modul		
Betriebsspannung	24 V DC (EN 61131-2)	
Stromaufnahme	max. 95 mA	
CANopen		
Adressierung	DIP-Schalter	–
Modbus		
Adressierung	–	Webserver
Cube System		
Modulkapazität	max. 64	
I/O-Kapazität	max. 128 Byte (Input), max. 128 Byte (Output)	max. 1024 Byte (Input), max. 1024 Byte (Output)
Ausgang		
Ausgangsspannung (I/Os / Backplane)	24 V DC/5 V DC	
Ausgangsstrom (I/Os / Backplane)	10 A/3 A	
Diagnose		
Kommunikationsstatus	per LED	
Diagnose per LED	pro Modul und Kanal	
Diagnose per BUS	pro Modul	
Überwachung - Unterspannung	nein	
Überwachung - keine Spannung	ja	
Kurzschluss und Überlast	ja	
Aktorwarnung	nein	
Allgemeine Daten		
Schutzart	IP20	
Anschlussart	Federkraftsteckklemme: max. 1.5 mm ² (max. 10 A)	
Befestigungsart	schnappbar auf Tragschiene (EN 60715)	
Temperaturbereich	0...+60 °C (Lagertemperatur -25...+70 °C)	
Maßskizze		

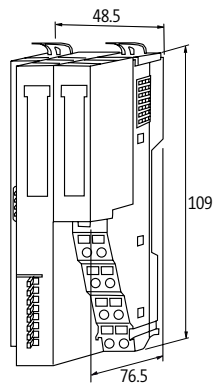

Hinweis		
----------------	--	--

Cube20S

CUBE20S

Versorgungsmodule

Cube20S

Potenzialverteiler



Zulassungen:  US Listed

Cube20S

Bestelldaten	Art-Nr.	Art-Nr.	Art-Nr.
8 × 24 V DC	57120		
8 × 0 V DC		57121	
4×24 + 4×0 V DC			57122
Versorgung Modul			
Betriebsspannung	max. 30 V DC	max. 0 V DC	max. 30 V DC
Summenstrom	max. 10 A		
Allgemeine Daten			
Schutzart	IP20		
Anschlussart	Federkraftklemmen: 0.08...2.5 mm ² (AWG 28...14)		
Befestigungsart	schnappbar auf Tragschiene (EN 60715)		
Temperaturbereich	0...+60 °C (Lagertemperatur -25...+70 °C)		
Maßskizze			

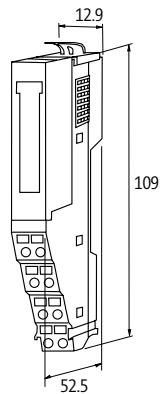

Hinweis

Versorgungsmodule

Cube20S

für externe Spannungsversorgung



Cube20S

für externe Spannungsversorgung und internem Backplane

Zulassungen:  US
Listed

Bestelldaten	Art-Nr.	Art-Nr.
Powermodul	57130	57131
Versorgung Modul		
Betriebsspannung	max. 28.8 V DC	
Summenstrom	max. 10 A	max. 6 A
Ausgang		
Ausgangsstrom (I/Os / Backplane)	10/0 A	4 A/2 A
Ausgangsspannung (I/Os / Backplane)	24 V AC	24 V DC/5 V DC
Allgemeine Daten		
Schutzart	IP20	
Anschlussart	Federkraftklemmen: 0.08...2.5 mm ² (AWG 28...14)	
Befestigungsart	schnappbar auf Tragschiene (EN 60715)	
Temperaturbereich	0...+60 °C (Lagertemperatur -25...+70 °C)	
Maßskizze		

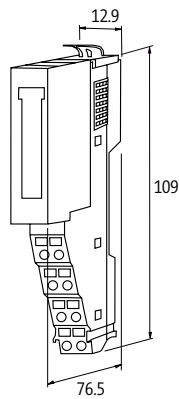

Hinweis

CUBE20S

Digitale Eingänge

Cube20S



Zulassungen:  UL US
Listed

Cube20S

Bestelldaten		Art-Nr.
DI2 - (E) NPN		57220
DI4 - (E)		57240
DI8 - (E)		57280
Interne Kommunikation		
Versorgung Modul	über Systemverbindung	
Stromaufnahme	max. 55 mA	
Eingang		
Sensorversorgung US	24 V DC (EN 61131-2), max. 500 mA pro Modul	
Typ	PNP (EN 61131-2)	
Eingangsfiler	3 ms	
Galvanische Trennung	500 V DC zwischen Eingängen und interner Kommunikation	
Diagnose		
Kommunikationsstatus	per LED	
Diagnose per LED	pro Modul und Kanal	
Diagnose per BUS	pro Modul	
Überwachung - Unterspannung	nein	
Überwachung - keine Spannung	ja	
Kurzschluss und Überlast	ja	
Allgemeine Daten		
Schutzart	IP20	
Anschlussart	Federkraftsteckklemmen: max. 1.5 mm ² (AWG 16)	
Befestigungsart	schnappbar auf Tragschiene (EN 60715)	
Temperaturbereich	0...+60 °C (Lagertemperatur -20...+70 °C)	
Maßskizze		

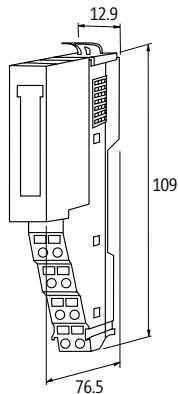

Hinweis

CUBE20S

Sichere Eingänge (Safety)

– aktiv sicher



Zulassungen: UL US Listed

Cube20S FDI4/2



Bestelldaten		Art-Nr.
FDI4/2 - (E)		57290
Interne Kommunikation		
Versorgung Modul	über Systemverbindung	
Stromaufnahme	max. 95 mA	
Safety Kennzahlen		
PL	bis zu e	
Kategorie	bis zu 4	
PFH	0.25E-9	
DC	hoch	
SIL	bis zu 3	
SIL CL	bis zu 3	
Gebrauchsdauer	20 Jahre	
Eingang		
Sensorversorgung US	24 V DC (EN 61131-2), max. 500 mA pro Modul	
Typ	PNP (EN 61131-2)	
Eingangsfiler	3 ms	
Galvanische Trennung	500 V DC zwischen Eingängen und interner Kommunikation	
Diagnose		
Kommunikationsstatus	per LED	
Diagnose per LED	pro Modul und Kanal	
Diagnose per BUS	pro Modul und Kanal	
Kurzschluss und Überlast	ja	
Allgemeine Daten		
Schutzart	IP20	
Anschlussart	Federkraftsteckklemmen: max. 1.5 mm ² (AWG 16)	
Befestigungsart	schnappbar auf Tragschiene (EN 60715)	
Temperaturbereich	0...+60 °C (Lagertemperatur -20...+70 °C)	
Maßskizze		

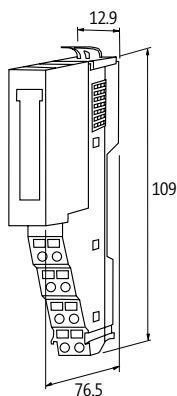

Hinweis	
---------	--

Cube20S

CUBE20S

Digitale Ausgänge

Cube20S



Zulassungen:  US Listed

Cube20S

Bestelldaten	Art-Nr.
DO2 - (E)	57320
DO4 - (E)	57340
DO8 - (E)	57380

Interne Kommunikation

Versorgung Modul	über Systemverbindung
Stromaufnahme	max. 55 mA

Ausgang

Aktorversorgung UA	24 V DC (EN 61131-2), max. 1 A
Schaltstrom je Ausgang	max. 0.5 A (kurzschluss- und überlastfest)
Galvanische Trennung	500 V DC zwischen Ausgängen und interner Kommunikation
Lampenlast	5 W
Ausgangsverzögerung	175 ns

Diagnose

Kommunikationsstatus	per LED
Diagnose per LED	pro Modul und Kanal
Diagnose per BUS	pro Modul
Überwachung - Unterspannung	ja
Überwachung - keine Spannung	nein
Kurzschluss und Überlast	ja

Allgemeine Daten

Schutzart	IP20
Anschlussart	Federkraftsteckklemmen: max. 1.5 mm ² (AWG 16)
Befestigungsart	schnappbar auf Tragschiene (EN 60715)
Temperaturbereich	0...+60 °C (Lagertemperatur -25...+70 °C)

Maßskizze

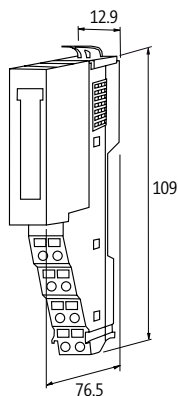

Hinweis

Digitale Ausgänge

Cube20S - 2 A

Cube20S - 230 V AC (Relays)

Zulassungen:  UL
Listed



Bestelldaten	Art-Nr.	Art-Nr.
DO2 - (E)	57325	57327
DO4 - (E)	57345	
Interne Kommunikation		
Versorgung Modul	über Systemverbindung	
Stromaufnahme	max. 60 mA	max. 130 mA
Ausgang		
Aktorversorgung UA	24 V DC (EN 61131-2), max. 4 A	max. 30 V DC/230 V AC
Schaltstrom je Ausgang	max. 2 A (kurzschluss- und überlastfest)	max. 3 A (kurzschluss- und überlastfest)
Galvanische Trennung	500 V DC zwischen Ausgängen und interner Kommunikation	
Lampenlast	10 W	–
Diagnose		
Kommunikationsstatus	per LED	
Diagnose per LED	pro Modul und Kanal	
Diagnose per BUS	pro Modul	
Überwachung - Unterspannung	ja	
Überwachung - keine Spannung	nein	
Kurzschluss und Überlast	ja	
Allgemeine Daten		
Schutzart	IP20	
Anschlussart	Federkraftsteckklemmen: max. 1.5 mm ² (AWG 16)	
Befestigungsart	schnappbar auf Tragschiene (EN 60715)	
Temperaturbereich	0...+60 °C (Lagertemperatur -25...+70 °C)	
Maßskizze		

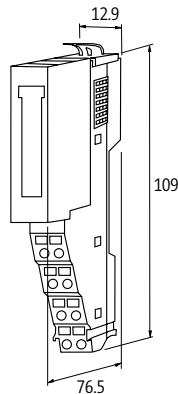

Hinweis

CUBE20S

Sichere Ausgänge (Safety)

– aktiv sicher



Zulassungen: UL US Listed

Cube20S FDO4/2



Cube20S

Bestelldaten		Art-Nr.
FDO4/2 - (E)		57390
Interne Kommunikation		
Versorgung Modul	über Systemverbindung	
Stromaufnahme	max. 75 mA	
Safety Kennzahlen		
PL	bis zu e	
Kategorie	bis zu 4	
PFH	0.22E-9	
DC	hoch	
SIL	bis zu 3	
SIL CL	bis zu 3	
Gebrauchsdauer	20 Jahre	
Ausgang		
Aktorversorgung UA	24 V DC (EN 61131-2), max. 2 A	
Schaltstrom je Ausgang	max. 0.5 A (kurzschluss- und überlastfest)	
Galvanische Trennung	500 V DC zwischen Ausgängen und interner Kommunikation	
Lampenlast	5 W	
Ausgangsverzögerung	175 µs	
Diagnose		
Kommunikationsstatus	per LED	
Diagnose per LED	pro Modul und Kanal	
Diagnose per BUS	pro Modul und Kanal	
Kurzschluss und Überlast	ja	
Allgemeine Daten		
Schutzart	IP20	
Anschlussart	Federkraftsteckklemmen: max. 1.5 mm ² (AWG 16)	
Befestigungsart	schnappbar auf Tragschiene (EN 60715)	
Temperaturbereich	0...+60 °C (Lagertemperatur -25...+70 °C)	
Maßskizze		

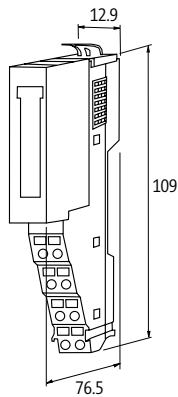

Hinweis

Analoge Eingänge

Cube20S

Spannung



Cube20S

Strom

Cube20S

Spannung

Zulassungen:  US
Listed

Bestelldaten	Art-Nr.	Art-Nr.	Art-Nr.
AI2 - (E)	57231	57232	57233
AI4 - (E)	57261	57262	57263
Interne Kommunikation			
Versorgung Modul	über Systemverbindung		
Stromaufnahme	max. 60 mA aus System, max. 25 mA aus extern (UI)	max. 60 mA aus System, max. 15 mA aus extern (UI)	max. 60 mA aus System, max. 25 mA aus extern (UI)
Eingang			
Wandlungszeit (analog)	240 µs (alle Kanäle)		
Auflösung (analog)	15 Bit + Vorzeichen		
Genauigkeit	max. ±0.2%	max. 0.3%	max. ±0.2%
Anschlussart	Differenzspannungseingang	Differenzstromeingang	Differenzspannungseingang
Spannungseingänge			
Eingangswiderstand	200 kOhm	–	200 kOhm
Messbereich	0...10 V	–	-10 V DC...+10 V DC
Stromeingänge			
Bürdenwiderstand	–	max. 60 Ohm, (EN 61131-2)	–
Messbereich	–	0...20 mA, 4...20 mA	–
Diagnose			
Kommunikationsstatus	per LED		
Diagnose per LED	pro Modul und Kanal		
Diagnose per BUS	pro Modul		
Überwachung - Unterspannung	ja		
Überwachung - keine Spannung	nein		
Kurzschluss und Überlast	ja		
Drahtbruch Unter-/Überschreitung Überlast	pro Modul per LED und BUS		
Allgemeine Daten			
Schutzart	IP20		
Anschlussart	Federkraftsteckklemmen: max. 1.5 mm ² (AWG 16)		
Befestigungsart	schnappbar auf Tragschiene (EN 60715)		
Temperaturbereich	0...+60 °C (Lagertemperatur -25...+70 °C)		
Maßskizze			

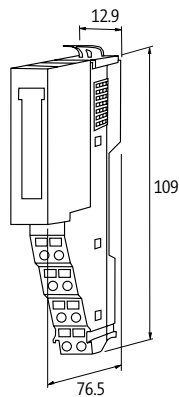

Hinweis

CUBE20S

Analoge Eingänge

Cube20S (TH)

für Thermoelemente

Cube20S (RTD)

für Widerstände und Temperatur



Zulassungen:  US Listed

Bestelldaten	Art-Nr.	Art-Nr.
AI2 - (E)	57230	
AI4 - (E)		57265
Interne Kommunikation		
Versorgung Modul	über Systemverbindung	
Stromaufnahme	max. 75 mA aus System, max. 30 mA aus extern (UI)	max. 75 mA
Eingang		
Wandlungszeit (analog)	max. 4.2...324.1 ms, 50 Hz (pro Kanal)	
Typ	B, C, E, J, K, L, N, R, S, T	Pt100, Pt1000, Ni100, Ni1000, R 0...3000 Ohm
Auflösung (analog)	15 Bit + Vorzeichen	
Genauigkeit	max. ±0.3%, integrierte Kaltstellenkompensation	0.7...1.4%
Anschlussart	2-Leiter Eingang; TH+x, TH-x	2-Leiter (4 Eingänge); 3-, 4-Leiter (2 Eingänge)
Diagnose		
Kommunikationsstatus	per LED	
Diagnose per LED	pro Modul und Kanal	
Diagnose per BUS	pro Modul	
Überwachung - Unterspannung	ja	
Überwachung - keine Spannung	nein	
Kurzschluss und Überlast	ja	
Drahtbruch Unter-/Überschreitung Überlast	pro Kanal per LED und BUS	
Allgemeine Daten		
Schutzart	IP20	
Anschlussart	Federkraftsteckklennen: max. 1.5 mm ² (AWG 16)	
Befestigungsart	schnappbar auf Tragschiene (EN 60715)	
Temperaturbereich	0...+55 °C (Lagertemperatur -20...+85 °C)	0...+60 °C (Lagertemperatur -25...+70 °C)
Maßskizze		

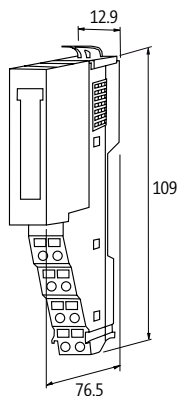

Hinweis

CUBE20S

Analoge Ausgänge

Cube20S

Spannung



Zulassungen:  Listet



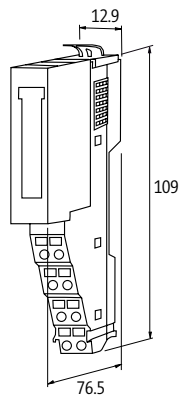



Bestelldaten	Art-Nr.	Art-Nr.	Art-Nr.	Art-Nr.
AO2 - (E)	57331		57333	
AO4 - (E)		57361		57363
Interne Kommunikation				
Versorgung Modul	über Systemverbindung			
Stromaufnahme	max. 60 mA aus System, max. 25 mA aus extern (UI), Leerlauf			
Ausgang				
Wandlungszeit (analog)	200 µs (alle Kanäle)			
Auflösung (analog)	15 Bit + Vorzeichen			
Genauigkeit	max. 0.5%		max. 0.2%	
Galvanische Trennung	500 V DC zwischen Eingängen und interner Kommunikation			
Spannungsausgänge				
Lastwiderstand	5 kOhm			
Messbereich	0...10 V		-10 V DC...+10 V DC	
Diagnose				
Kommunikationsstatus	per LED			
Diagnose per LED	pro Modul und Kanal			
Diagnose per BUS	pro Modul			
Überwachung - Unterspannung	ja			
Überwachung - keine Spannung	nein			
Kurzschluss und Überlast	ja			
Aktorwarnung	pro Modul per LED und BUS			
Drahtbruch Unter-/Überschreitung Überlast	pro Modul per LED und BUS			
Allgemeine Daten				
Schutzart	IP20			
Anschlussart	Federkraftsteckklemmen: max. 1.5 mm ² (AWG 16)			
Befestigungsart	schnappbar auf Tragschiene (EN 60715)			
Temperaturbereich	0...+60 °C (Lagertemperatur -25...+70 °C)			
Maßskizze				



Hinweis

Cube20S

CUBE20S

Anschlusszubehör			Art-Nr.
	Bus-Blende Kunststoff schwarz		57190
	Schirmschienenträger Kunststoff schwarz	Verpackungseinheit: 10 Stück	57191
	Busanschlussstecker 90° SUB-D9 (Stift), Schraubklemmen SUB-D9 (Buchse), Schraubklemmen	PROFIBUS CANopen	55762 55760
	Busanschlussstecker 180° SUB-D9 (Stift), Schneidklemmen, starre Leitung SUB-D9 (Stift), Schneidklemmen, flexible Leitung	PROFIBUS PROFIBUS	55584 55583
	Busanschlussstecker 90° SUB-D9 (Stift), Schneidklemmen, starre Leitung SUB-D9 (Stift), Schneidklemmen, flexible Leitung	PROFIBUS PROFIBUS	55585 55587
	Busanschlussstecker 90° SUB-D9 (Stift), Schneidklemmen, starre Leitung, Programmiergerät-Anschluss SUB-D9 (Stift), Schneidklemmen, flexible Leitung, Programmiergerät-Anschluss	PROFIBUS PROFIBUS	55586 55588
	Busanschlussstecker 90° SUB-D9 (Stift); M12 x 1, B-kodiert	PROFIBUS	7000-99441-000000



MVK METALL KOMPAKTE I/O-MODULE FÜR HÄRTESTE ANFORDERUNGEN

- Bewährt und zuverlässig
- Sicher (Sicherheitskreise nach EN 13849-1 bis PL_e)
- AIDA-konforme PROFINET-Varianten

HÖCHSTE FLEXIBILITÄT

MVK Metall ist durch sein Metallgehäuse besonders robust, extrem vibrationsfest sowie schweißperlen- und medienbeständig.

- Doppelventile belegen nur einen M12-Steckplatz
- PROFINET-Varianten mit „Fast-Start-Up“ (< 500 ms)
- Varianten mit multifunktionalen I/Os
- Reduzierung der Varianten minimiert die Lagerhaltungskosten
- höchste Flexibilität bezüglich Erweiterungen

FEHLER FINDEN STATT SUCHEN

Die Diagnosemöglichkeiten von MVK Metall bieten Ihnen detaillierte Informationen bezüglich Art und Ort der Störung bzw. des Fehlers.

- nur der „betroffene“ Steckplatz schaltet ab – nicht das gesamte Modul
- detaillierte Meldung zur Steuerung und LED-Anzeige vor Ort
- Stillstandszeiten werden minimiert, da Störungen schneller behoben werden können



EtherNet/IP™



IO-Link

MVK Metall I/O-Module

 <p>MVK-MP</p> <ul style="list-style-type: none"> • multifunktionale I/Os • digitale I/Os • Safety, sichere Ausgänge • analoge I/Os  <p>Seite 4.4.1</p>	 <p>MVK-MPNIO</p> <ul style="list-style-type: none"> • multifunktionale I/Os • digitale I/Os • Push Pull • IO-Link • Safety, sichere Eingänge/Ausgänge   <p>IO-Link</p> <p>Seite 4.4.6</p>
 <p>MVK-ME</p> <ul style="list-style-type: none"> • multifunktionale I/Os • IO-Link  <p>IO-Link</p> <p>Seite 4.4.14</p>	 <p>MIRO BT</p> <ul style="list-style-type: none"> • Bluetooth Master/Slave  <p>Seite 4.4.16</p>

Erweiterte Diagnose

- 7/8"



Zulassungen: Listed

MVK-MP



Bestelldaten	Art-Nr.	Art-Nr.	Art-Nr.
DI8 (DI8)	55307		
DIO8 (DI8)		55308	
DIO8 (DIO8)			55309
Anschlüsse			
Feldbus	PROFIBUS 12 Mbit/s; M12, B-kodiert		
Versorgung Sensor-System/Aktor	7/8", 5-polig, 2 x max. 9 A		
I/O-Steckplätze	M12, 5-polig, A-kodiert		
PROFIBUS			
Adressierung	Drehschalter 1...99		
Eingang			
Sensorversorgung US	24 V DC (EN 61131-2), max. 200 mA (M12-Buchse), kurzschluss- und überlastfest		
Typ	für 3-Draht Sensoren oder mechanische Schalter, PNP		
Ausgang			
Aktorversorgung UA	-	24 V DC (EN 61131-2), max. 9 A	
Schaltstrom je Ausgang	-	max. 1.6 A (kurzschluss- und überlastfest)	
Lampenlast	-	10 W	
Parametrierung			
PIN 4	Input	Input/Output	
PIN 2	Input/Diagnostic	Input/Output/Diagnostic	
Allgemeine Daten			
Schutzart	IP67		
Befestigungsart	2-Loch Schraubbefestigung		
Temperaturbereich	-25...+55 °C (Lagertemperatur -25...+70 °C)		
Maßskizze			

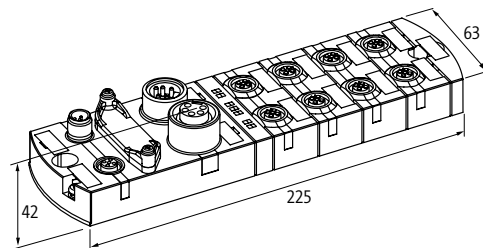

Hinweis

MVK Metall

MVK METALL

Erweiterte Diagnose

- 7/8"



MVK-MP



Bestelldaten	Art-Nr.	Art-Nr.
DO8 (DO8)	55290	
DO4 (DO4) DI4 (DI4)		55274
Anschlüsse		
Feldbus	PROFIBUS 12 Mbit/s; M12, B-kodiert	
Versorgung Sensor-System/Aktor	7/8", 5-polig, 2 x max. 9 A	
I/O-Steckplätze	M12, 5-polig, A-kodiert	
PROFIBUS		
Adressierung	Drehschalter 1...99	
Eingang		
Sensorversorgung US	-	24 V DC (EN 61131-2), max. 200 mA (M12-Buchse), kurzschluss- und überlastfest
Typ	-	für 3-Draht Sensoren oder mechanische Schalter, PNP
Ausgang		
Aktorversorgung UA	24 V DC (EN 61131-2), max. 9 A	
Schaltstrom je Ausgang	max. 1.6 A (kurzschluss- und überlastfest)	
Lampenlast	10 W	
Allgemeine Daten		
Schutzart	IP67	
Befestigungsart	2-Loch Schraubbefestigung	
Temperaturbereich	-25...+55 °C (Lagertemperatur -25...+70 °C)	
Maßskizze		

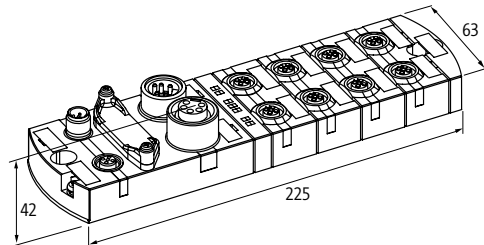

Hinweis

MVK METALL

Erweiterte Diagnose

- passiv sicher
- über Sicherheitsrelais abschaltbare Ausgangsgruppen bis PLd (EN ISO 13849-1)

PROFI
BUS

Zulassungen:  Listet

MVK-MP Safety



Bestelldaten		Art-Nr.
K3 DO4 (DO4) DIO4 (DIO4)		55291
Anschlüsse		
Feldbus	PROFIBUS 12 Mbit/s; M12, B-kodiert	
I/O-Steckplätze	M12, 5-polig, A-kodiert	
Versorgung Sensor-System/Aktor	7/8", 5-polig, max. 9 A, Sicherheitskreise (1 + 2) über separate 7/8"-Einspeisung (gelb), 2-polig abschaltbar	
PROFIBUS		
Adressierung	Drehschalter 1...99	
Eingang		
Sensorversorgung US	24 V DC (EN 61131-2), max. 200 mA (M12-Buchse), kurzschluss- und überlastfest	
Typ	für 3-Draht Sensoren oder mechanische Schalter, PNP	
Ausgang		
Aktorversorgung UA	24 V DC (EN 61131-2), 3 Spannungskreise, (max. 9 A)	
Schaltstrom je Ausgang	max. 1.6 A (kurzschluss- und überlastfest)	
Lampenlast	10 W	
Sicherer Ausgang		
Schaltstrom je sicherer Ausgang	max. 2 A kurzschluss- und überlastfest, (EN13849-1) PLd	
M12-(gelb) PIN 4	2 Sicherheitskreise (UA1/UA2) mit je 2 digitalen Ausgängen (EN13849-1) PLd	
M12-(gelb) PIN 2	2 Sicherheitskreise (UA1/UA2) mit je 2 digitalen Ausgängen (EN13849-1) PLd	
Parametrierung		
PIN 4	4 × Eingang/Ausgang	
PIN 2	4 × Input/Output/Diagnostic	
Allgemeine Daten		
Schutzart	IP67	
Befestigungsart	2-Loch Schraubbefestigung	
Temperaturbereich	0...+55 °C (Lagertemperatur -20...+70 °C)	
Maßskizze		

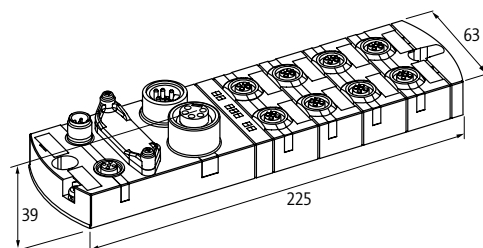

Hinweis

MVK METALL

Erweiterte Diagnose

– Analoge Ausgänge

– Strom



Zulassungen: US Listed

MVK-MP



Bestelldaten		Art-Nr.
AO4 (I) DIO4 (DIO4)		55292
Anschlüsse		
Feldbus	PROFIBUS 12 Mbit/s; M12, B-kodiert	
Versorgung Sensor-System/Aktor	7/8", 5-polig, 2 × max. 9 A	
I/O-Steckplätze	M12, 5-polig, A-kodiert	
PROFIBUS		
Adressierung	Drehschalter 1...99	
Eingang		
Sensorversorgung US	24 V DC (EN 61131-2), max. 200 mA (M12-Buchse), kurzschluss- und überlastfest	
Typ	für 3-Draht Sensoren oder mechanische Schalter, PNP	
Ausgang		
Aktorversorgung UA	24 V DC (EN 61131-2), max. 9 A	
Schaltstrom je Ausgang	max. 1.6 A (kurzschluss- und überlastfest)	
Lampenlast	10 W	
Messbereich (analog)	0...20 mA, 4...20 mA, (0...10 V mittels Adapter Art.-Nr. 7000-42252-0000000)	
Wandlungszeit (analog)	1 ms	
Allgemeine Daten		
Schutzart	IP67	
Befestigungsart	2-Loch Schraubbefestigung	
Temperaturbereich	0...+55 °C (Lagertemperatur -20...+70 °C)	
Maßskizze		

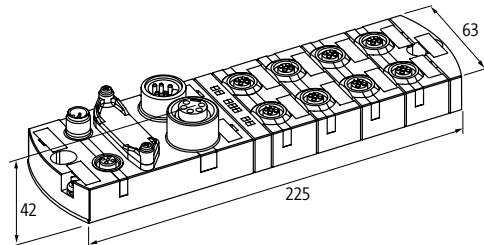

Hinweis

MVK METALL

Erweiterte Diagnose

– Analoge Eingänge

– Spannung



Zulassungen: Listet

MVK-MP



Bestelldaten		Art-Nr.
AI4 (U) DIO4 (DIO4)		55293
Anschlüsse		
Feldbus	PROFIBUS 12 Mbit/s; M12, B-kodiert	
Versorgung Sensor-System/Aktor	7/8", 5-polig, 2 x max. 9 A	
I/O-Steckplätze	M12, 5-polig, A-kodiert	
PROFIBUS		
Adressierung	Drehschalter 1...99	
Eingang		
Sensorversorgung US	24 V DC (EN 61131-2), max. 200 mA (M12-Buchse), kurzschluss- und überlastfest	
Typ	für 3-Draht Sensoren oder mechanische Schalter, PNP	
Auflösung (analog)	16 Bit	
Messbereich (analog)	0...10 V, (0...20 mA und 4...20 mA mittels Adapter Art.-Nr. 7000-42251-0000000)	
Eingangswiderstand (analog)	ca. 1 MOhm, Differenzeingang	
Wandlungszeit (analog)	1 ms	
Ausgang		
Aktorversorgung UA	24 V DC (EN 61131-2), max. 9 A	
Lampenlast (8xM12 links)	max. 1.6 A (kurzschluss- und überlastfest)	
Lampenlast	10 W	
Allgemeine Daten		
Schutzart	IP67	
Befestigungsart	2-Loch Schraubbefestigung	
Temperaturbereich	0...+55 °C (Lagertemperatur -20...+70 °C)	
Maßskizze		

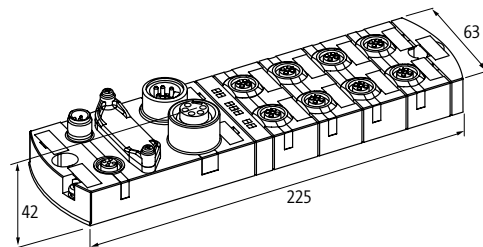

Hinweis

MVK METALL

Galvanische Trennung K3

– POF Push Pull



Zulassungen: US Listed

MVK+ MPNIO POF



Bestelldaten	Art-Nr.	Art-Nr.
D18 D18 IRT	55254	
D18 DO8 IRT		55255
Anschlüsse		
Feldbus	Ethernet 10/100 Mbit/s; 2 × SCRJ45 POF-Push Pull	
Versorgung Sensor-System/Aktor	Powerstecker, Push Pull, max. 12 A	
I/O-Steckplätze	M12, 5-polig, A-kodiert	
PROFINET		
FSU (Fast-Start-Up)	max. 500 ms	
Shared Device/Input	ja, für 2 Steuerungen	
Profinet Netload Class	III	
Specification	V2.2, Conformance Class C (IRT)	
MRP	ja	
Adressierung	DCP	
Eingang		
Sensorversorgung US	24 V DC (EN 61131-2), max. 200 mA (M12-Buchse), kurzschluss- und überlastfest	
Typ	für 3-Draht Sensoren oder mechanische Schalter, PNP	
Ausgang		
Aktorversorgung UA	–	24 V DC (EN 61131-2), max. 12 A
Schaltstrom je Ausgang	–	max. 2 A (kurzschluss- und überlastfest)
Lampenlast	–	10 W
Parametrierung		
PIN 4	Input	Input (port 4...7); Output (port 0...3)
PIN 2	Input	Input (port 4...7); Output (port 0...3)
Allgemeine Daten		
Schutzart	IP67	
Befestigungsart	2-Loch Schraubbefestigung	
Temperaturbereich	0...+55 °C (Lagertemperatur -20...+70 °C)	
Maßskizze		

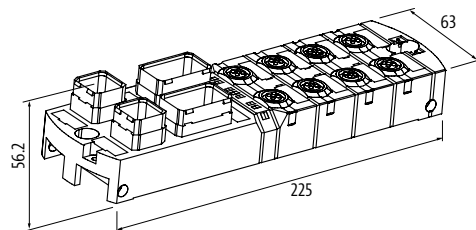

Hinweis

Galvanische Trennung K3

– Push Pull



MVK+ MPNIO



Bestelldaten	Art-Nr.	Art-Nr.
DI8 DI8 IRT	55528	
DI8 DO8 IRT		55529
Anschlüsse		
Feldbus	Ethernet 10/100 Mbit/s; Push Pull RJ45 Datenstecker	
Versorgung Sensor-System/Aktor	Powerstecker, Push Pull, max. 12 A	
I/O-Steckplätze	M12, 5-polig, A-kodiert	
PROFINET		
FSU (Fast-Start-Up)	max. 500 ms	
Shared Device/Input	ja, für 2 Steuerungen	
Profinet Netload Class	III	
Specification	V2.2, Conformance Class C (IRT)	
MRP	ja	
Adressierung	DCP	
Eingang		
Sensorversorgung US	24 V DC (EN 61131-2), max. 200 mA (M12-Buchse), kurzschluss- und überlastfest	
Typ	für 3-Draht Sensoren oder mechanische Schalter, PNP	
Ausgang		
Aktorversorgung UA	–	24 V DC (EN 61131-2), max. 12 A
Schaltstrom je Ausgang	–	max. 2 A (kurzschluss- und überlastfest)
Lampenlast	–	10 W
Parametrierung		
PIN 4	Input	Input (port 4...7); Output (port 0...3)
PIN 2	Input	Input (port 4...7); Output (port 0...3)
Allgemeine Daten		
Schutzart	IP67	
Befestigungsart	2-Loch Schraubbefestigung	
Temperaturbereich	0...+55 °C (Lagertemperatur -20...+70 °C)	
Maßskizze		

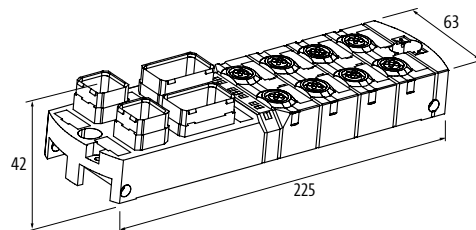

Hinweis

MVK METALL

Galvanische Trennung K3

– Push Pull



MVK+ MPNIO



Bestelldaten		Art-Nr.
DIO8 (DIO8)		55283
Anschlüsse		
Feldbus	Ethernet 10/100 Mbit/s; Push Pull RJ45 Datenstecker	
Versorgung Sensor-System/Aktor	Powerstecker, Push Pull, max. 12 A	
I/O-Steckplätze	M12, 5-polig, A-kodiert	
PROFINET		
Specification	V2.2, Conformance Class B	
MRP	ja	
Adressierung	DCP	
Eingang		
Sensorversorgung US	24 V DC (EN 61131-2), max. 200 mA (M12-Buchse), kurzschluss- und überlastfest	
Typ	für 3-Draht Sensoren oder mechanische Schalter, PNP	
Ausgang		
Aktorversorgung UA	24 V DC (EN 61131-2), max. 12 A	
Schaltstrom je Ausgang	max. 1.6 A (kurzschluss- und überlastfest)	
Lampenlast	10 W	
Parametrierung		
PIN 4	Input/Output	
PIN 2	Input/Output/Diagnostic	
Allgemeine Daten		
Schutzart	IP67	
Befestigungsart	2-Loch Schraubbefestigung	
Temperaturbereich	0...+55 °C (Lagertemperatur -20...+70 °C)	
Maßskizze		

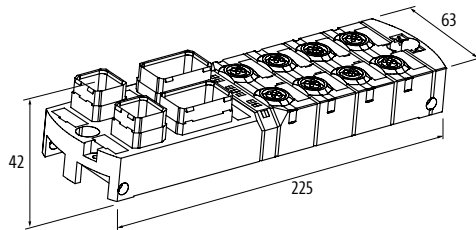

Hinweis

MVK METALL

Galvanische Trennung K3

– FSU (Fast-Start-Up)

– 7/8"



Zulassungen: Listed

MVK+ MPNIO



Bestelldaten		Art-Nr.
DO8 (DI4 DI4)		55339
Anschlüsse		
Feldbus	Ethernet 10/100 Mbit/s; M12, D-kodiert	
Versorgung Sensor-System/Aktor	7/8", 5-polig, max. 9 A mit Verpolschutz	
I/O-Steckplätze	M12, 5-polig, A-kodiert	
PROFINET		
FSU (Fast-Start-Up)	max. 500 ms	
Specification	V2.2, Conformance Class B	
MRP	ja	
Adressierung	DCP	
Eingang		
Sensorversorgung US	24 V DC (EN 61131-2), max. 200 mA (M12-Buchse), kurzschluss- und überlastfest	
Typ	für 3-Draht Sensoren oder mechanische Schalter, PNP	
Ausgang		
Aktorversorgung UA	24 V DC (EN 61131-2), max. 9 A	
Schaltstrom je Ausgang	max. 2 A (kurzschluss- und überlastfest)	
Lampenlast	10 W	
Parametrierung		
PIN 4	Input (port 4...7); Output (port 0...3)	
PIN 2	Input (port 4...7); Output (port 0...3)	
Allgemeine Daten		
Schutzart	IP67	
Befestigungsart	2-Loch Schraubbefestigung	
Temperaturbereich	-25...+55 °C (Lagertemperatur -25...+70 °C)	
Maßskizze		

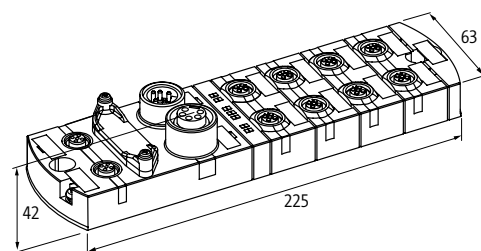

Hinweis

MVK METALL

FSU (Fast-Start-Up)

- 7/8"



MVK-MPNIO



Bestelldaten		Art-Nr.
DIO16 IRT		55530
Anschlüsse		
Feldbus	Ethernet 10/100 Mbit/s; M12, D-kodiert	
Versorgung Sensor-System/Aktor	7/8", 5-polig, 2 x max. 9 A	
I/O-Steckplätze	M12, 5-polig, A-kodiert	
PROFINET		
FSU (Fast-Start-Up)	max. 500 ms	
Shared Device/Input	ja, für 2 Steuerungen	
Profinet Netload Class	III	
Specification	V2.3, Conformance Class C (IRT)	
MRP	ja	
Adressierung	DCP	
Eingang		
Sensorversorgung US	24 V DC (EN 61131-2), max. 200 mA (M12-Buchse), kurzschluss- und überlastfest	
Typ	für 3-Draht Sensoren oder mechanische Schalter, PNP	
Ausgang		
Aktorversorgung UA	24 V DC (EN 61131-2), max. 9 A	
Schaltstrom je Ausgang	max. 1.6 A (kurzschluss- und überlastfest)	
Lampenlast	10 W	
Parametrierung		
PIN 4	Input/Output (port X0...X7)	
PIN 2	Input/Output (port X0...X7)	
Allgemeine Daten		
Schutzart	IP67	
Befestigungsart	2-Loch Schraubbefestigung	
Temperaturbereich	-25...+60 °C (Lagertemperatur -25...+70 °C)	
Maßskizze		

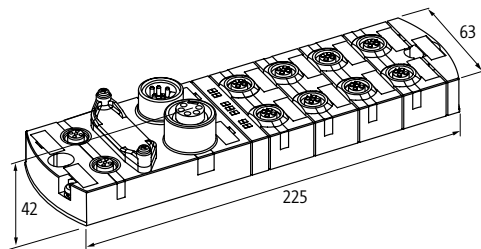

Hinweis

MVK METALL

FSU (Fast-Start-Up)

- 7/8"

PROFINET  **IO-Link**

MVK-MPNIO IO-Link



MVK-MPNIO IO-Link



Bestelldaten	Art-Nr.	Art-Nr.
DIO14 IOL2 IRT	55531	
DIO12 IOL4 IRT		55532
Anschlüsse		
Feldbus	Ethernet 10/100 Mbit/s; M12, D-kodiert	
Versorgung Sensor-System/Aktor	7/8", 5-polig, 2 x max. 9 A	
I/O-Steckplätze	M12, 5-polig, A-kodiert	
PROFINET		
FSU (Fast-Start-Up)	max. 500 ms	
Shared Device/Input	ja, für 2 Steuerungen	
Profinet Netload Class	III	
Specification	V2.3, Conformance Class C (IRT)	
MRP	ja	
Adressierung	DCP	
IO-Link		
IO-Link	2 x Master	4 x Master
Betriebsarten	COM1; COM2; COM3 (automatic)	
Übertragungsparameter	32 Byte (per IO-Link Port)	
Port Class	Class B (nicht galvanisch getrennt)	Class A + B (nicht galvanisch getrennt)
Specification	IO-Link Master V1.12	
Eingang		
Sensorversorgung US	24 V DC (EN 61131-2), max. 200 mA (M12-Buchse), kurzschluss- und überlastfest	
Typ	für 3-Draht Sensoren oder mechanische Schalter, PNP, IO-Link Devices	
Ausgang		
Aktorversorgung UA	24 V DC (EN 61131-2), max. 9 A	
Schaltstrom je Ausgang	max. 1.6 A (kurzschluss- und überlastfest)	
Lampenlast	10 W	
Parametrierung		
PIN 4	Input (port X0...X7); Output (port X0...X5); IO-Link Master (port X6, X7)	Input (port X0...X7); Output (port X0...X3); IO-Link Master (port X4...X7)
PIN 2	Input/Output (port X0...X7); U-Actuator IO-Link Class B (port X6, X7)	
Allgemeine Daten		
Schutzart	IP67	
Befestigungsart	2-Loch Schraubbefestigung	
Temperaturbereich	-25...+60 °C (Lagertemperatur -25...+70 °C)	
Maßskizze		

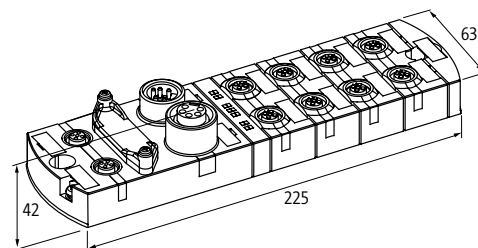

Hinweis

MVK Metall

Aktiv sicher

– sichere Ein- Ausgänge bis
Kat4/PLe (EN ISO 13849-1), bis
SIL3 (IEC 61508), bis SILCL3 (IEC 62061)



Zulassungen: US
Listed

MVK-MPNIO Safety

Push Pull



Bestelldaten	Art-Nr.	Art-Nr.
DI16/8 F	55562	
DI8/4 F DO4		55563
Safety Kennzahlen		
PL	bis zu e	
Kategorie	bis zu 4	
PFH	1.70E-9	1.653E-9
DC	98%	
SIL	bis zu 3	
SIL CL	bis zu 3	
Gebrauchsdauer	20 Jahre	
Anschlüsse		
Feldbus	Ethernet 10/100 Mbit/s; Push Pull RJ45 Datenstecker	
Versorgung Sensor-System/Aktor	Powerstecker, Push Pull, max. 12 A	
I/O-Steckplätze	M12, 5-polig, A-kodiert	
PROFINET		
Shared Device/Input	ja, für 2 Steuerungen	
Specification	V2.2, Conformance Class C (IRT)	
MRP	ja	
Adressierung	DCP	
Sicherer Eingang		
Sensorversorgung US	24 V DC (EN 61131-2), max. 200 mA (PIN 1+5), kurzschluss- und überlastfest, oder max. 700 mA für nur einen PIN	
Typ	für elektronische Sensoren oder mechanische Schalter	
Sicherer Ausgang		
Aktorversorgung UA	–	24 V DC (EN 61131-2), max. 9 A
Schaltstrom je sicherer Ausgang	–	max. 2 A (kurzschluss- und überlastfest)
Allgemeine Daten		
Schutzart	IP67	
Befestigungsart	2-Loch Schraubbefestigung	
Temperaturbereich	-20...+55 °C (Lagertemperatur -40...+70 °C)	
Maßskizze		

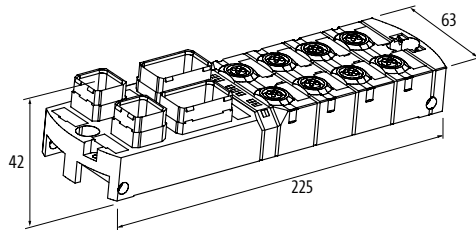

Hinweis

MVK METALL

Aktiv sicher

- sichere Ein- Ausgänge bis Kat4/PLe (EN ISO 13849-1), bis SIL3 (IEC 61508), bis SILCL3 (IEC 62061)



Zulassungen: Listed

MVK-MPNIO Safety

7/8"



Bestelldaten	Art-Nr.	Art-Nr.
DI16/8 F IRT	55556	
DI8/4 F DO4 IRT		55557
Safety Kennzahlen		
PL	bis zu e	
Kategorie	bis zu 4	
PFH	1.70E-9	1.653E-9
DC	98%	
SIL	bis zu 3	
SIL CL	bis zu 3	
Gebrauchsdauer	20 Jahre	
Anschlüsse		
Feldbus	Ethernet 10/100 Mbit/s; M12, D-kodiert	
Versorgung Sensor-System/Aktor	7/8", 5-polig, 2 x max. 9 A	
I/O-Steckplätze	M12, 5-polig, A-kodiert	
PROFINET		
Shared Device/Input	ja, für 2 Steuerungen	
Specification	V2.2, Conformance Class C (IRT)	
MRP	ja	
Adressierung	DCP	
Sicherer Eingang		
Sensorversorgung US	24 V DC (EN 61131-2), max. 200 mA (PIN 1+5), kurzschluss- und überlastfest, oder max. 700 mA für nur einen PIN	
Typ	für elektronische Sensoren oder mechanische Schalter	
Sicherer Ausgang		
Aktorversorgung UA	–	24 V DC (EN 61131-2), max. 9 A
Schaltstrom je sicherer Ausgang	–	max. 2 A (kurzschluss- und überlastfest)
Allgemeine Daten		
Schutzart	IP67	
Befestigungsart	2-Loch Schraubbefestigung	
Temperaturbereich	-20...+55 °C (Lagertemperatur -40...+70 °C)	
Maßskizze		

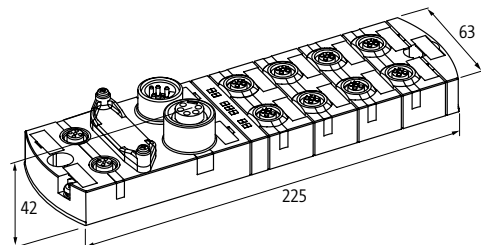

Hinweis

MVK METALL

Erweiterte Diagnose

– 7/8"

EtherNet/IP

Zulassungen:  

MVK-ME

DIO8 (DIO8)
DLR (Device Level Ring)

MVK-ME

DIO16
DLR (Device Level Ring)



Bestelldaten	Art-Nr.	Art-Nr.
DIO8 (DIO8)	55099	
DIO16		55542
Anschlüsse		
Feldbus	Ethernet 10/100 Mbit/s; M12, D-kodiert	
Versorgung Sensor-System/Aktor	7/8", 5-polig, 2 × max. 9 A	7/8", 4-polig, 2 × max. 9 A
I/O-Steckplätze	M12, 5-polig, A-kodiert	
EtherNet/IP		
Adressierung	DHCP, BOOTP oder IP-Adresse mittels Drehschalter	DHCP, BOOTP oder IP-Adresse mittels DIP-Schalter
DLR (Device Level Ring)	ja	
QC (Quick Connect)	–	max. 360 ms
Mehrfachverbindungen	–	ja
CIP Sync	–	ja
Composite Test Revision	–	CT14
Eingang		
Sensorversorgung US	24 V DC (EN 61131-2), max. 200 mA (M12-Buchse), kurzschluss- und überlastfest	
Typ	für 3-Draht Sensoren oder mechanische Schalter, PNP	
Ausgang		
Aktorversorgung UA	24 V DC (EN 61131-2), max. 9 A	
Schaltstrom je Ausgang	max. 1.6 A (kurzschluss- und überlastfest)	
Lampenlast	10 W	
Parametrierung		
PIN 4	Input/Output (port X0...X7)	
PIN 2	Input/Output (port X0...X7)	
Allgemeine Daten		
Schutzart	IP67	
Befestigungsart	2-Loch Schraubbefestigung, montagekompatibel zu I/O-Modulen der Baureihe MVK	2-Loch Schraubbefestigung
Temperaturbereich	-25...+55 °C (Lagertemperatur -25...+70 °C)	-25...+60 °C (Lagertemperatur -40...+85 °C)
Maßskizze		

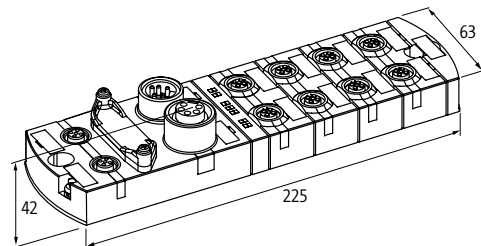

Hinweis

MVK METALL

Erweiterte Diagnose

– 7/8"

EtherNet/IP IO-Link

Zulassungen:

MVK-ME IO-Link

 DIO14 IOL2
 DLR (Device Level Ring)

MVK-ME IO-Link

 DIO12 IOL4
 DLR (Device Level Ring)

Bestelldaten	Art-Nr.	Art-Nr.
DIO14 IOL2	55543	
DIO12 IOL4		55544
Anschlüsse		
Feldbus	Ethernet 10/100 Mbit/s; M12, D-kodiert	
Versorgung Sensor-System/Aktor	7/8", 4-polig, 2 × max. 9 A	
I/O-Steckplätze	M12, 5-polig, A-kodiert	
EtherNet/IP		
Adressierung	DHCP, BOOTP oder IP-Adresse mittels DIP-Schalter	
QC (Quick Connect)	max. 360 ms	
Mehrfachverbindungen	ja	
CIP Sync	ja	
Composite Test Revision	CT14	
DLR (Device Level Ring)	ja	
IO-Link		
IO-Link	2 × Master	4 × Master
Betriebsarten	COM1; COM2; COM3 (automatic)	
Übertragungsparameter	32 Byte (per IO-Link Port)	
Port Class	Class B (nicht galvanisch getrennt)	
Specification	IO-Link Master V1.12	
Eingang		
Sensorversorgung US	24 V DC (EN 61131-2), max. 200 mA (M12-Buchse), kurzschluss- und überlastfest	
Typ	für 3-Draht Sensoren oder mechanische Schalter, PNP, IO-Link Devices	
Ausgang		
Aktorversorgung UA	24 V DC (EN 61131-2), max. 9 A	
Schaltstrom je Ausgang	max. 1.6 A (kurzschluss- und überlastfest)	
Lampenlast	10 W	
Parametrierung		
PIN 4	Input/Output (port X0...X7); IO-Link Master (port X6, X7)	Input/Output (port X0...X7); IO-Link Master (port X4...X7)
PIN 2	Input/Output (port X0...X7); U-Actuator IO-Link Class B (port X6, X7)	Input/Output (port X0...X7); U-Actuator IO-Link Class B (port X4...X7)
Allgemeine Daten		
Schutzart	IP67	
Befestigungsart	2-Loch Schraubbefestigung	
Temperaturbereich	-25...+55 °C (Lagertemperatur -40...+85 °C)	
Maßskizze		

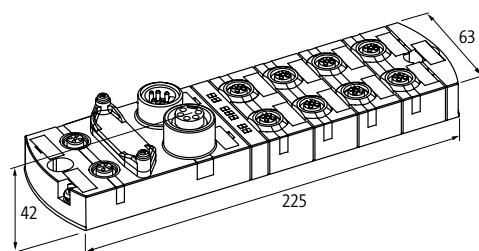

Hinweis

MVK Metall

MVK METALL

Zubehör für MVK PROFINET

– Drahtlose Übertragung



MIRO BT







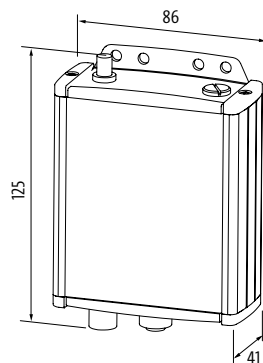

Bluetooth Master/Slave
PROFINET



Bestelldaten		Art-Nr.
Master/Slave		57018
Anschlüsse		
Feldbus	Ethernet 10/100Mbit/s; M12, D-kodiert	
Versorgung	M12, 5-polig, A-kodiert	
Technische Daten		
Betriebsspannung	24 V DC (EN 61131-2)	
Betriebsstrom	max. 150 mA	
Funktechnik		
Frequenz	2.4 GHz Bluetooth	
Sendeleistung	100 mW	
Anzahl Funkslaves/Devices	max. 4/max. 6	
Reichweite Indoor	100 m	
Reichweite Outdoor	300 m	
Antennenanschluss	SMA (50 Ohm)	
Allgemeine Daten		
Normen	approved in: BE, DK, DE, EE, FI, FR (restricted), GR, GB, IE, IS, IT, CA, LV, LT, LU, MT, NL, NO (without Spitzbergen), AT, PL, PT, SE, CH, SK, SI, ES, CZ, HU, US, CY	
Gehäuse	Metall schwarz	
Schutzart	IP65	
Befestigungsart	schraubbar, M4	
Temperaturbereich	-20...+60 °C (Lagertemperatur -40...+75 °C)	
Maßskizze		



Hinweis

Blindverschlüsse			Art-Nr.
	Verschlusschraube M12 x 1 mm Metall, 6-kant, 1 Stück		996049
	Blindkappe 7/8" Metall		55390
	Diagnoseblindstopfen M12 x 1 mm Brücke PIN 1 und PIN 2		7000-13481-0000000
	Adressierdeckel Metall		55317
Bezeichnungszubehör			Art-Nr.
	Bezeichnungsschilder 20 x 8 mm	(20 Stück am Stamm)	55318
Anschlusszubehör			Art-Nr.
	Adapter Strom-/Spannungswandler Spannungs-/Stromwandler		7000-42251-0000000 7000-42252-0000000
	MVK Push Pull Staubschutzset		553260
	Masseband 4 mm² 100 mm für Schraube (M4)		4000-71001-0410004
	Verschlusschraube M23 Metall		55352
	Adapterstecker M12/M12 für Eingänge		7030-42291-0000000

MVK METALL

Anschlusszubehör			Art-Nr.
	T-Stück (Slim Line) Stecker gerade - Buchse/Stecker gerade M12 - M12, 4-polig für 8-polige Geräte	AIDA conform Anschlussleitung L = 200 mm	7030-42602-0000000
	T-Stück (Slim Line) Stecker gerade - Buchse/Stecker gerade M12 - M12, 2-polig	AIDA conform Anschlussleitung L = 200 mm	7030-42612-0000000
	T-Stück (SlimLine) M12 - M12 5-polig		7000-41155-0000000
	Kabelfixierung 8xM12 Kabeldurchmesser (4...7 mm)		55554

SOLID67 KOMPAKTE I/O-MODULE

- Installationszeiten verkürzen und alle Steckplätze nutzen
- Platzbedarf minimieren
- Lagerhaltung vereinfachen

PROTOKOLL-WECHSEL IM HANDUMDREHEN

SOLID67 sind kompakte I/O-Module von Murrelektronik. Sie machen Installationen im Feld einfacher und sind besonders attraktiv für Anwendungen mit IO-Link-Sensoren und -Aktoren. Sie stellen gleich acht IO-Link-Steckplätze in unmittelbarer Prozessnähe zur Verfügung, binden aber auch klassische IOs hervorragend in das System mit ein.

Durch den Vollverguss und beeindruckende Schwing-Schock-Werte (15 und 50 G) sind die Module bereit für den Einsatz in rauer industrieller Umgebung – und das in einem Temperaturbereich von –20 bis +70 °C. Das öffnet die Tür in zahlreiche Applikationen. Umfangreiche Diagnosemöglichkeiten am Modul, über die Steuerung und über einen integrierten Webserver machen die Fehlersuche zu einer einfachen Übung.



EtherNet/IP

IO-Link



Installationszeiten verkürzen



Alle Steckplätze nutzen

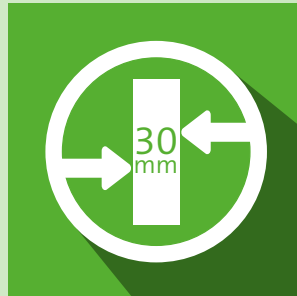

Platzbedarf minimieren



Lagerhaltung vereinfachen

SOLID67 I/O-Module



SOLID67 PN/E 60 mm
• Multiprotokoll



Seite 4.5.1



SOLID67 PN/E 60 mm
• Multiprotokoll
• IOL8



IO-Link

Seite 4.5.3



SOLID67 PN/E 30 mm
• Multiprotokoll
• IOL8



IO-Link

Seite 4.5.4

Multiprotokoll



SOLID67 PN/E

60 mm



Bestelldaten	Art-Nr.	Art-Nr.
DI16	54500	
DI8 DO8		54501
Anschlüsse		
Feldbus	Ethernet 10/100 Mbit/s; M12, D-kodiert	
Versorgung Sensor-System/Aktor	M12 Power, 5-polig, L-kodiert	
I/O-Steckplätze	M12, 5-polig, A-kodiert	
PROFINET		
Adressierung	DCP	
Shared Device/Input	-	
Profinet Netload Class	III	
Specification	V2.3, Conformance Class C (IRT)	
MRP	ja	
EtherNet/IP		
Adressierung	DHCP, BOOTP oder IP-Adresse mittels Drehschalter	
QC (Quick Connect)	max. 500 ms	
DLR (Device Level Ring)	ja	
Eingang		
Sensorversorgung US	24 V DC (EN 61131-2), max. 200 mA (M12-Buchse), kurzschluss- und überlastfest	
Typ	für 3-Draht Sensoren oder mechanische Schalter, PNP	
Ausgang		
Aktorversorgung UA	-	24 V DC (EN 61131-2), max. 9 A
Schaltstrom je Ausgang	-	max. 2 A (kurzschluss- und überlastfest)
Parametrierung		
PIN 4	Input (port X1...X8)	Input (port X1...X4); Output (port X5...X8)
PIN 2	Input (port X1...X8)	Input (port X1...X4); Output (port X5...X8)
Allgemeine Daten		
Schutzart	IP67	
Befestigungsart	2-Loch Schraubbefestigung	
Temperaturbereich	-20...+70 °C	
Maßskizze		

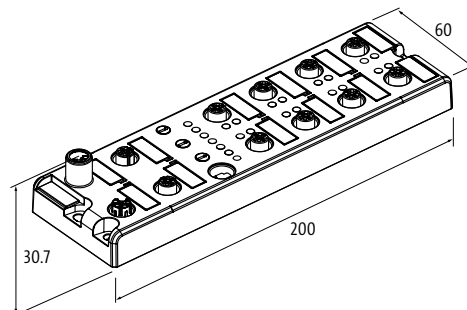

Hinweis

SOLID67

SOLID67

Multiprotokoll

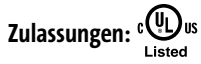

SOLID67 PN/E

60 mm



Bestelldaten	Art-Nr.	Art-Nr.
DIO16	54503	
DO16		54502
Anschlüsse		
Feldbus	Ethernet 10/100 Mbit/s; M12, D-kodiert	
Versorgung Sensor-System/Aktor	M12 Power, 5-polig, L-kodiert	
I/O-Steckplätze	M12, 5-polig, A-kodiert	
PROFINET		
Adressierung	DCP	
Shared Device/Input	-	
Profinet Netload Class	III	
Specification	V2.3, Conformance Class C (IRT)	
MRP	ja	
EtherNet/IP		
Adressierung	DHCP, BOOTP oder IP-Adresse mittels Drehschalter	
QC (Quick Connect)	max. 500 ms	
DLR (Device Level Ring)	ja	
Eingang		
Sensorversorgung US	24 V DC (EN 61131-2), max. 200 mA (M12-Buchse), kurzschluss- und überlastfest	-
Typ	für 3-Draht Sensoren oder mechanische Schalter, PNP	-
Ausgang		
Aktorversorgung UA	24 V DC (EN 61131-2), max. 9 A	
Schaltstrom je Ausgang	max. 2 A (kurzschluss- und überlastfest)	
Parametrierung		
PIN 4	Input/Output (port X1...X8)	Output (port X1...X8)
PIN 2	Input/Output (port X1...X8)	Output (port X1...X8)
Allgemeine Daten		
Schutzart	IP67	
Befestigungsart	2-Loch Schraubbefestigung	
Temperaturbereich	-20...+70 °C	
Maßskizze		

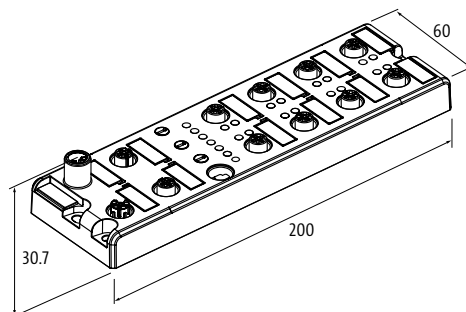

Hinweis

SOLID67

Multiprotokoll

PROFINET EtherNet/IP™

IO-Link

Zulassungen:  Listed

SOLID67 PN/E

IOL8
60 mm



Bestelldaten		Art-Nr.
IOL8		54504
Anschlüsse		
Feldbus	Ethernet 10/100 Mbit/s; M12, D-kodiert	
Versorgung Sensor-System/Aktor	M12 Power, 5-polig, L-kodiert	
I/O-Steckplätze	M12, 5-polig, A-kodiert	
PROFINET		
Adressierung	DCP	
Shared Device/Input	ja, für 2 Steuerungen	
Profinet Netload Class	II	
Specification	V2.3, Conformance Class C (IRT)	
MRP	ja	
EtherNet/IP		
Adressierung	DHCP, BOOTP oder IP-Adresse mittels Drehschalter	
DLR (Device Level Ring)	ja	
IO-Link		
IO-Link	8 × Master	
Betriebsarten	COM1; COM2; COM3 (automatic)	
Übertragungsparameter	32 Eingangsbyte und/oder 32 Ausgangsbyte (per IO-Link Port)	
Port Class	4 × A (port X1...X4), 4 × B (port X5...X8, galvanisch getrennt, max. 2 A pro Port)	
Specification	IO-Link Master V1.1	
Eingang		
Sensorversorgung US	24 V DC (EN 61131-2), max. 500 mA (M12-Buchse), kurzschluss- und überlastfest	
Typ	für 3-Draht Sensoren oder mechanische Schalter, PNP, IO-Link Devices	
Ausgang		
Aktorversorgung UA	24 V DC (EN 61131-2), max. 9 A	
Schaltstrom je Ausgang	max. 0.5 A (PIN 4, X1...X8); 2 A (PIN 2/5 Uaux, X5...X8), kurzschluss- und überlastfest	
Parametrierung		
PIN 4	Input (port X1...X8); Output (port X1...X8); IO-Link Master (port X1...X8)	
PIN 2	Input (port X1...X4); Output (port X5...X8)	
Allgemeine Daten		
Schutzart	IP67	
Befestigungsart	2-Loch Schraubbefestigung	
Temperaturbereich	-20...+70 °C	
Maßskizze		

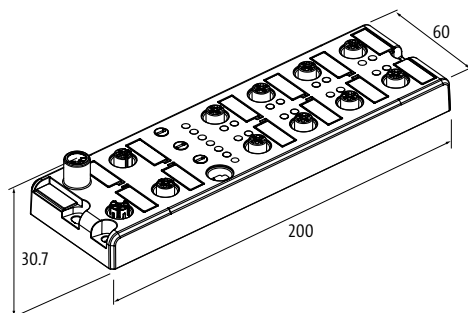

Hinweis	
---------	--

SOLID67

Multiprotokoll

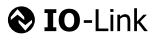

SOLID67 PN/E

IOL8
30 mm



SOLID67 PN/E

IOL8
30 mm



Bestelldaten	Art-Nr.	Art-Nr.
IOL8	54505	54506
Anschlüsse		
Feldbus	Ethernet 10/100 Mbit/s; M12, D-kodiert	
Versorgung Sensor-System/Aktor	M12 Power, 5-polig, L-kodiert	
I/O-Steckplätze	M12, 5-polig, A-kodiert	M8, 5-polig, B-kodiert
PROFINET		
Adressierung	DCP	
Shared Device/Input	ja, für 2 Steuerungen	
Profinet Netload Class	II	
Specification	V2.3, Conformance Class C (IRT)	
MRP	ja	
EtherNet/IP		
Adressierung	DHCP, BOOTP oder IP-Adresse mittels Drehschalter	
DLR (Device Level Ring)	ja	
IO-Link		
IO-Link	8 × Master	
Betriebsarten	COM1; COM2; COM3 (automatic)	
Übertragungsparameter	32 Eingangsbyte und/oder 32 Ausgangsbyte (per IO-Link Port)	
Port Class	4 × A (port X1...X4), 4 × B (port X5...X8, galvanisch getrennt, max. 4 A pro Modul)	
Specification	IO-Link Master V1.1	
Eingang		
Sensorversorgung US	24 V DC (EN 61131-2), max. 500 mA (M12-Buchse), kurzschluss- und überlastfest	
Typ	für 3-Draht Sensoren oder mechanische Schalter, PNP, IO-Link Devices	
Ausgang		
Aktorversorgung UA	24 V DC (EN 61131-2), max. 9 A	
Schaltstrom je Ausgang	max. 0.5 A (PIN 4, X1...X8), kurzschluss- und überlastfest	
Parametrierung		
PIN 4	Input (port X1...X8); Output (port X1...X8); IO-Link Master (port X1...X8)	
PIN 2	Input (port X1...X4)	
Allgemeine Daten		
Schutzart	IP67	
Befestigungsart	2-Loch Schraubbefestigung	
Temperaturbereich	-20...+70 °C	
Maßskizze		

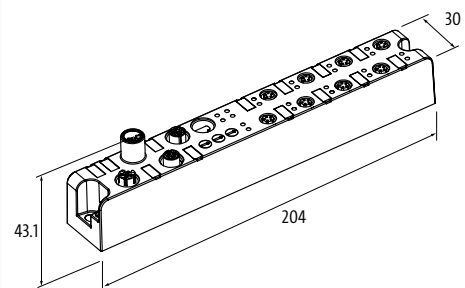
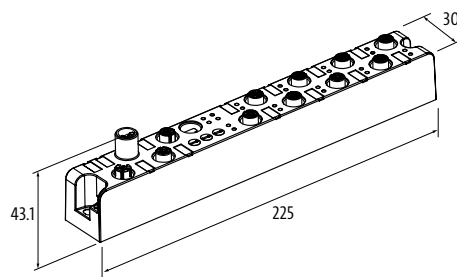

Hinweis

Blindverschlüsse		Art-Nr.	
	Verschlusschraube M12 x 1 mm (für Buchse) Kunststoff, 6-kant ohne Dichtung	Verpackungseinheit: 10 Stück	58627
Bezeichnungszubehör		Art-Nr.	
	Bezeichnungsschilder 20 x 8 mm	(20 Stück am Stamm)	55318
	Bezeichnungsschild (KM 4) 5 x 10 mm		90931



IMPACT67 KOMPAKTE I/O-MODULE FÜR DAS FELD

- Anwendungsgerecht
- Installationsfreundlich
- Wirtschaftlich

WIRTSCHAFTLICH DEZENTRALISIEREN

Impact67 ist die richtige Lösung, wenn kostengünstige Basisfunktionalität gefordert ist. Die Module dieser Baureihe, die in verschiedenen Busprotokollen erhältlich sind, verfügen über steckbare Anschlüsse, Diagnosemöglichkeiten und geprüfte Dichtigkeit nach IP67.

Damit ist Impact67 optimal geeignet, wenn sich ein Elektrokonstrukteur mit digitalen Ein- und Ausgängen konfrontiert sieht, wenn sich die Intensität der Umwelteinflüsse im gewöhnlichen Rahmen bewegt – und wenn die Zielsetzung die Minimierung der Kosten ist.

KONZENTRATION AUF DAS WESENTLICHE

- Einzelkanaldiagnose per LED – Fehler finden statt suchen
- Sammeldiagnose über den Bus – Ferndiagnose leicht gemacht
- steckplatzbezogene Abschaltung – nur der vom Fehler betroffene Steckplatz wird abgeschaltet



EtherNet/IP

EtherCAT

CANopen

DeviceNet

IO-Link

Impact67 I/O-Module

 <p>Impact67-P • digitale I/Os</p>  <p>Seite 4.6.1</p>	 <p>Impact67-PN • multifunktionale I/Os • digitale I/Os • IO-Link</p>  <p>IO-Link</p> <p>Seite 4.6.2</p>
 <p>Impact67-E • multifunktionale I/Os • digitale I/Os • IO-Link</p>  <p>Seite 4.6.5</p>	 <p>Impact67-EC • digitale I/Os</p>  <p>Seite 4.6.8</p>
 <p>Impact67-C • digitale I/Os</p>  <p>Seite 4.6.9</p>	 <p>Impact67-DN • digitale I/Os</p>  <p>Seite 4.6.10</p>

IMPACT67

Basisdiagnose



Impact67-P

DI16

Impact67-P

DI8/DO8 - 2 A

Impact67-P

DO8 - 2 A

Impact67-P

DO16 - 0.5 A



Zulassungen:

Bestelldaten	Art-Nr.	Art-Nr.	Art-Nr.	Art-Nr.
DI16	55345			
DI8/DO8 - 2 A		55346		
DO8 - 2 A			55347	
DO16 - 0.5 A				55348
Anschlüsse				
Feldbus	PROFIBUS 12 Mbit/s; M12, B-kodiert			
Versorgung Sensor-System/Aktor	7/8", 5-polig, 2 x max. 9 A			
I/O-Steckplätze	M12, 5-polig, A-kodiert			
PROFIBUS				
Adressierung	Drehschalter 3...99			
Eingang				
Sensorversorgung US	24 V DC (EN 61131-2), max. 200 mA (M12-Buchse), kurzschluss- und überlastfest		-	
Typ	für 3-Draht Sensoren oder mechanische Schalter, PNP		-	
Ausgang				
Schaltstrom je Ausgang	-	max. 2 A (kurzschluss- und überlastfest)		max. 0.5 A (kurzschluss- und überlastfest)
Allgemeine Daten				
Schutzart	IP67			
Befestigungsart	2-Loch Schraubbefestigung, montagekompatibel zu I/O-Modulen der Baureihe MVK			
Temperaturbereich	0...+55 °C (Lagertemperatur -25...+70 °C)			
Maßskizze				

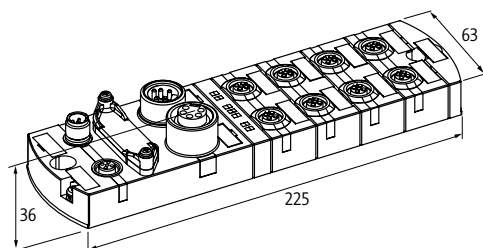

Hinweis

IMPACT67

Basisdiagnose



Impact67-PN

DI16

Impact67-PN

DI8/DO8 - 2 A

Impact67-PN

DO8 - 2 A

Impact67-PN

DO16 - 0.5 A



Zulassungen:

Bestelldaten	Art-Nr.	Art-Nr.	Art-Nr.	Art-Nr.
DI16	55091			
DI8/DO8 - 2 A		55092		
DO8 - 2 A			55093	
DO16 - 0.5 A				55094
Anschlüsse				
Feldbus	Ethernet 10/100 Mbit/s; M12, D-kodiert			
Versorgung Sensor-System/Aktor	7/8", 5-polig, 2 × max. 9 A			
I/O-Steckplätze	M12, 5-polig, A-kodiert			
PROFINET				
Adressierung	DCP			
Eingang				
Sensorversorgung US	24 V DC (EN 61131-2), max. 200 mA (M12-Buchse), kurzschluss- und überlastfest		-	
Typ	für 3-Draht Sensoren oder mechanische Schalter, PNP		-	
Ausgang				
Schaltstrom je Ausgang	-	max. 2 A (kurzschluss- und überlastfest)		max. 0.5 A (kurzschluss- und überlastfest)
Allgemeine Daten				
Schutzart	IP67			
Befestigungsart	2-Loch Schraubbefestigung, montagekompatibel zu I/O-Modulen der Baureihe MVK			
Temperaturbereich	-25...+55 °C (Lagertemperatur -25...+70 °C)			
Maßskizze				

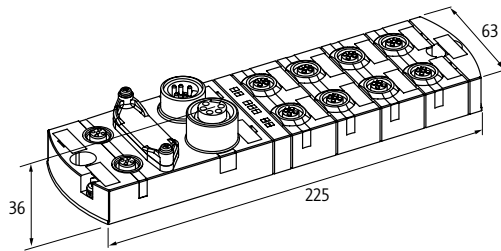

Hinweis

Erweiterte Diagnose



Impact67-PN

DIO16 IRT



Bestelldaten		Art-Nr.
DIO16 IRT		55130
Anschlüsse		
Feldbus	Ethernet 10/100 Mbit/s; M12, D-kodiert	
Versorgung Sensor-System/Aktor	7/8", 5-polig, 2 x max. 9 A	
I/O-Steckplätze	M12, 5-polig, A-kodiert	
PROFINET		
FSU (Fast-Start-Up)	max. 500 ms	
Shared Device/Input	ja, für 2 Steuerungen	
Profinet Netload Class	III	
Specification	V2.3, Conformance Class C (IRT)	
Adressierung	DCP	
Eingang		
Sensorversorgung US	24 V DC (EN 61131-2), max. 200 mA (M12-Buchse), kurzschluss- und überlastfest	
Typ	für 3-Draht Sensoren oder mechanische Schalter, PNP	
Ausgang		
Aktorversorgung UA	24 V DC (EN 61131-2), max. 9 A	
Schaltstrom je Ausgang	max. 1.6 A (kurzschluss- und überlastfest)	
Lampenlast	10 W	
Parametrierung		
PIN 4	Input/Output (port X0...X7)	
PIN 2	Input/Output (port X0...X7)	
Allgemeine Daten		
Schutzart	IP67	
Befestigungsart	2-Loch Schraubbefestigung	
Temperaturbereich	-25...+55 °C (Lagertemperatur -25...+70 °C)	
Maßskizze		

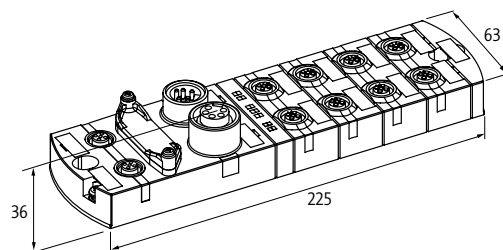

Hinweis

IMPACT67

Erweiterte Diagnose



Impact67-PN IO-Link

DIO14 IOL2 IRT



Impact67-PN IO-Link

DIO12 IOL4 IRT



Bestelldaten	Art-Nr.	Art-Nr.
DIO14 IOL2 IRT	55131	
DIO12 IOL4 IRT		55132
Anschlüsse		
Feldbus	Ethernet 10/100 Mbit/s; M12, D-kodiert	
Versorgung Sensor-System/Aktor	7/8", 5-polig, 2 x max. 9 A	
I/O-Steckplätze	M12, 5-polig, A-kodiert	
PROFINET		
FSU (Fast-Start-Up)	max. 500 ms	
Shared Device/Input	ja, für 2 Steuerungen	
Profinet Netload Class	III	
Specification	V2.3, Conformance Class C (IRT)	
Adressierung	DCP	
IO-Link		
IO-Link	2 x Master	4 x Master
Betriebsarten	COM1; COM2; COM3 (automatic)	
Übertragungsparameter	32 Byte (per IO-Link Port)	
Port Class	Class B (nicht galvanisch getrennt)	Class A + B (nicht galvanisch getrennt)
Specification	IO-Link Master V1.12	
Eingang		
Sensorversorgung US	24 V DC (EN 61131-2), max. 200 mA (M12-Buchse), kurzschluss- und überlastfest	
Typ	für 3-Draht Sensoren oder mechanische Schalter, PNP, IO-Link Devices	
Ausgang		
Aktorversorgung UA	24 V DC (EN 61131-2), max. 9 A	
Schaltstrom je Ausgang	max. 1.6 A (kurzschluss- und überlastfest)	
Lampenlast	10 W	
Parametrierung		
PIN 4	Input (port X0...X7); Output (port X0...X4, X6); IO-Link Master (port X5, X7)	Input (port X0...X7); Output (port X0, X2, X4, X6); IO-Link Master (port X1, X3, X5, X7)
PIN 2	Input/Output (port X0...X7); U-Actuator IO-Link Class B (port X5, X7)	
Allgemeine Daten		
Schutzart	IP67	
Befestigungsart	2-Loch Schraubbefestigung	2-Loch Schraubbefestigung, montagekompatibel zu I/O-Modulen der Baureihe MVK
Temperaturbereich	-25...+55 °C (Lagertemperatur -25...+70 °C)	

Maßskizze

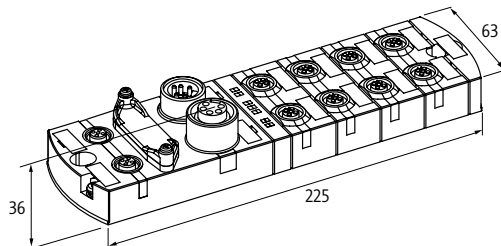

Hinweis

Basisdiagnose

EtherNet/IP

Impact67-E

DI16

Impact67-E

DI8/DO8 - 2 A

Impact67-E

DO8 - 2 A

Impact67-E

DO16 - 0.5 A



Zulassungen:

Bestelldaten	Art-Nr.	Art-Nr.	Art-Nr.	Art-Nr.
DI16	55085			
DI8/DO8 - 2 A		55086		
DO8 - 2 A			55087	
DO16 - 0.5 A				55088
Anschlüsse				
Feldbus	Ethernet 10/100 Mbit/s; M12, D-kodiert			
Versorgung Sensor-System/Aktor	7/8", 5-polig, 2 x max. 9 A			
I/O-Steckplätze	M12, 5-polig, A-kodiert			
EtherNet/IP				
Adressierung	DHCP, BOOTP oder IP-Adresse mittels Drehschalter			
Eingang				
Sensorversorgung US	24 V DC (EN 61131-2), max. 200 mA (M12-Buchse), kurzschluss- und überlastfest		-	
Typ	für 3-Draht Sensoren oder mechanische Schalter, PNP		-	
Ausgang				
Schaltstrom je Ausgang	-	max. 2 A (kurzschluss- und überlastfest)		max. 0.5 A (kurzschluss- und überlastfest)
Allgemeine Daten				
Schutzart	IP67			
Befestigungsart	2-Loch Schraubbefestigung, montagekompatibel zu I/O-Modulen der Baureihe MVK			
Temperaturbereich	-25...+55 °C (Lagertemperatur -25...+70 °C)			0...+55 °C (Lagertemperatur -25...+70 °C)
Maßskizze				

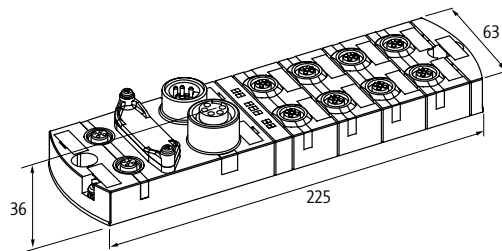

Hinweis

IMPACT67

Erweiterte Diagnose

EtherNet/IP™

Zulassungen:  

Impact67-E

DIO8 (DIO8)
DLR (Device Level Ring)

Impact67-E

DIO16
DLR (Device Level Ring)



Bestelldaten	Art-Nr.	Art-Nr.
DIO8 (DIO8)	55089	
DIO16		55142
Anschlüsse		
Feldbus	Ethernet 10/100 Mbit/s; M12, D-kodiert	
Versorgung Sensor-System/Aktor	7/8", 5-polig, 2 × max. 9 A	7/8", 4-polig, 2 × max. 9 A
I/O-Steckplätze	M12, 5-polig, A-kodiert	
EtherNet/IP		
Adressierung	DHCP, BOOTP oder IP-Adresse mittels Drehschalter	DHCP, BOOTP oder IP-Adresse mittels DIP-Schalter
DLR (Device Level Ring)	ja	
QC (Quick Connect)	–	max. 360 ms
Mehrfachverbindungen	–	ja
CIP Sync	–	ja
Composite Test Revision	–	CT14
Eingang		
Sensorversorgung US	24 V DC (EN 61131-2), max. 200 mA (M12-Buchse), kurzschluss- und überlastfest	
Typ	für 3-Draht Sensoren oder mechanische Schalter, PNP	
Ausgang		
Aktorversorgung UA	24 V DC (EN 61131-2), max. 9 A	
Schaltstrom je Ausgang	max. 1.6 A (kurzschluss- und überlastfest)	
Lampenlast	10 W	
Parametrierung		
PIN 4	Input/Output (port X0...X7)	
PIN 2	Input/Output (port X0...X7)	
Allgemeine Daten		
Schutzart	IP67	
Befestigungsart	2-Loch Schraubbefestigung, montagekompatibel zu I/O-Modulen der Baureihe MVK	2-Loch Schraubbefestigung
Temperaturbereich	-25...+55 °C (Lagertemperatur -25...+70 °C)	-25...+55 °C (Lagertemperatur -40...+85 °C)
Maßskizze		

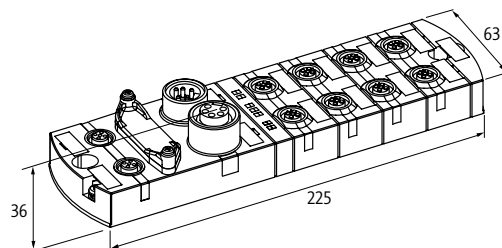

Hinweis

IMPACT67

Erweiterte Diagnose

EtherNet/IP IO-Link

Impact67-E IO-Link

DIO14 IOL2
DLR (Device Level Ring)

Impact67-E IO-Link

DIO12 IOL4
DLR (Device Level Ring)



Zulassungen:

Bestelldaten	Art-Nr.	Art-Nr.
DIO14 IOL2	55143	
DIO12 IOL4		55144
Anschlüsse		
Feldbus	Ethernet 10/100 Mbit/s; M12, D-kodiert	
Versorgung Sensor-System/Aktor	7/8", 4-polig, 2 × max. 9 A	
I/O-Steckplätze	M12, 5-polig, A-kodiert	
EtherNet/IP		
Adressierung	DHCP, BOOTP oder IP-Adresse mittels DIP-Schalter	
QC (Quick Connect)	max. 360 ms	
Mehrfachverbindungen	ja	
CIP Sync	ja	
Composite Test Revision	CT14	
DLR (Device Level Ring)	ja	
IO-Link		
IO-Link	2 × Master	4 × Master
Betriebsarten	COM1; COM2; COM3 (automatic)	
Übertragungsparameter	32 Byte (per IO-Link Port)	
Port Class	Class B (nicht galvanisch getrennt)	
Specification	IO-Link Master V1.12	
Eingang		
Sensorversorgung US	24 V DC (EN 61131-2), max. 200 mA (M12-Buchse), kurzschluss- und überlastfest	
Typ	für 3-Draht Sensoren oder mechanische Schalter, PNP, IO-Link Devices	
Ausgang		
Aktorversorgung UA	24 V DC (EN 61131-2), max. 9 A	
Schaltstrom je Ausgang	max. 1.6 A (kurzschluss- und überlastfest)	
Lampenlast	10 W	
Parametrierung		
PIN 4	Input/Output (port X0...X7); IO-Link Master (port X6, X7)	Input/Output (port X0...X7); IO-Link Master (port X4...X7)
PIN 2	Input/Output (port X0...X7); U-Actuator IO-Link Class B (port X6, X7)	Input/Output (port X0...X7); U-Actuator IO-Link Class B (port X4...X7)
Allgemeine Daten		
Schutzart	IP67	
Befestigungsart	2-Loch Schraubbefestigung	
Temperaturbereich	-25...+55 °C (Lagertemperatur -40...+85 °C)	
Maßskizze		

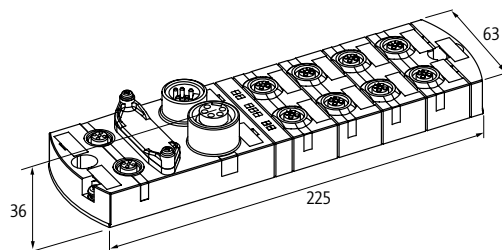

Hinweis

IMPACT67

Basisdiagnose

EtherCAT

Zulassungen:  

Impact67-EC
DI16

Impact67-EC
DI8/DO8 - 2 A

Impact67-EC
DO8 - 2 A

Impact67-EC
DO16 - 0.5 A



Bestelldaten	Art-Nr.	Art-Nr.	Art-Nr.	Art-Nr.
DI16	55081			
DI8/DO8 - 2 A		55082		
DO8 - 2 A			55083	
DO16 - 0.5 A				55084
Anschlüsse				
Feldbus	Ethernet 10/100 Mbit/s; M12, D-kodiert			
Versorgung Sensor-System/Aktor	7/8", 5-polig, 2 × max. 9 A			
I/O-Steckplätze	M12, 5-polig, A-kodiert			
EtherCAT				
Adressierung	automatisch oder Device ID mittels Drehschalter			
Eingang				
Sensorversorgung US	24 V DC (EN 61131-2), max. 200 mA (M12-Buchse), kurzschluss- und überlastfest		-	
Typ	für 3-Draht Sensoren oder mechanische Schalter, PNP		-	
Ausgang				
Schaltstrom je Ausgang	-	max. 2 A (kurzschluss- und überlastfest)		max. 0.5 A (kurzschluss- und überlastfest)
Allgemeine Daten				
Schutzart	IP67			
Befestigungsart	2-Loch Schraubbefestigung, montagekompatibel zu I/O-Modulen der Baureihe MVK			
Temperaturbereich	-25...+55 °C (Lagertemperatur -25...+70 °C)			0...+55 °C (Lagertemperatur -25...+70 °C)
Maßskizze				

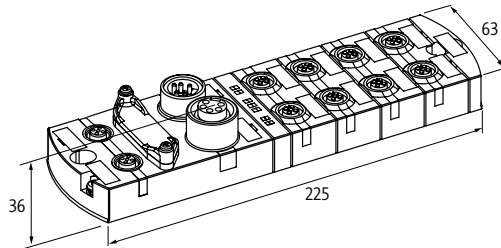

Hinweis

IMPACT67

Basisdiagnose

CANopen

Impact67-C

DI16

Impact67-C

DI8/DO8 - 2 A

Impact67-C

DO8 - 2 A

Impact67-C

DO16 - 0.5 A



Zulassungen:  

Bestelldaten	Art-Nr.	Art-Nr.	Art-Nr.	Art-Nr.
DI16	55075			
DI8/DO8 - 2 A		55076		
DO8 - 2 A			55077	
DO16 - 0.5 A				55078
Anschlüsse				
Feldbus	CAN 1 Mbit/s; M12, A-kodiert			
Versorgung Sensor/System/Aktor	7/8", 5-polig, 2 x max. 9 A			
I/O-Steckplätze	M12, 5-polig, A-kodiert			
CANopen				
Adressierung	Drehschalter 1...99			
Eingang				
Sensorversorgung US	24 V DC (EN 61131-2), max. 200 mA (M12-Buchse), kurzschluss- und überlastfest	-		
Typ	für 3-Draht Sensoren oder mechanische Schalter, PNP	-		
Ausgang				
Schaltstrom je Ausgang	-	max. 2 A (kurzschluss- und überlastfest)	max. 0.5 A (kurzschluss- und überlastfest)	
Allgemeine Daten				
Schutzart	IP67			
Befestigungsart	2-Loch Schraubbefestigung, montagekompatibel zu I/O-Modulen der Baureihe MVK			
Temperaturbereich	-25...+70 °C (Lagertemperatur -25...+70 °C)			
Maßskizze				

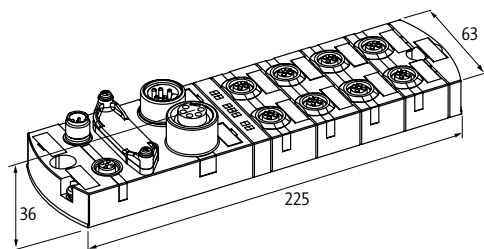

Hinweis

IMPACT67

Basisdiagnose
DeviceNet

Impact67-DN
DI16

Impact67-DN
DI8/DO8 - 2 A

Impact67-DN
DO8 - 2 A

Impact67-DN
DO16 - 0.5 A





Zulassungen:  

Bestelldaten	Art-Nr.	Art-Nr.	Art-Nr.	Art-Nr.
DI16	55071			
DI8/DO8 - 2 A		55072		
DO8 - 2 A			55073	
DO16 - 0.5 A				55074

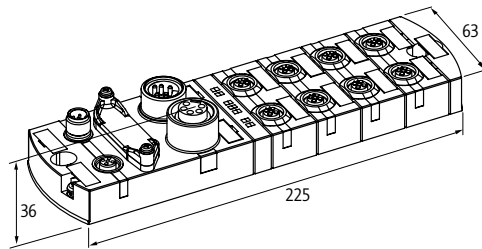
Anschlüsse	
Feldbus	DN 125 kbit/s; 250 kbit/s; 500 kbit/s; M12, A-kodiert
Versorgung Sensor-System/Aktor	7/8", 5-polig, 2 × max. 9 A
I/O-Steckplätze	M12, 5-polig, A-kodiert
DeviceNet	
Adressierung	Drehschalter 0...63
Eingang	
Sensorversorgung US	24 V DC (EN 61131-2), max. 200 mA (M12-Buchse), kurzschluss- und überlastfest
Typ	für 3-Draht Sensoren oder mechanische Schalter, PNP
Ausgang	
Schaltstrom je Ausgang	max. 2 A (kurzschluss- und überlastfest) / max. 0.5 A (kurzschluss- und überlastfest)
Allgemeine Daten	
Schutzart	IP67
Befestigungsart	2-Loch Schraubbefestigung, montagekompatibel zu I/O-Modulen der Baureihe MVK
Temperaturbereich	-25...+70 °C (Lagertemperatur -25...+70 °C)
Maßskizze	



Hinweis

Zubehör			Art-Nr.
	<p>Bezeichnungsschilder 20 × 8 mm</p>	<p>(20 Stück am Stamm)</p>	<p>55318</p>
	<p>Verschlusschraube M12 × 1 mm (für Buchse) Kunststoff, 6-kant ohne Dichtung</p>	<p>Verpackungseinheit: 10 Stück</p>	<p>58627</p>
	<p>Verschlusschraube 7/8" (für Stecker) Kunststoff</p>		<p>55385</p>

IO-LINK DEVICES

INTELLIGENT VERNETZEN

- Flexibel
- Einfache Handhabung
- Wirtschaftlich

IO-LINK-ANALOG-CONVERTER

Mit dem IO-Link-Analog-Converter von Murrelektronik können herkömmliche analoge Sensoren und Aktoren unkompliziert an IO-Link-Master angeschlossen werden.

IO-LINK-COUPLER

Die IO-Link-Induktiv-Coupler von Murrelektronik übertragen Energie und bi-direktionale IO-Link-Kommunikation berührungslos über einen Luftspalt. Das vermeidet mechanischen Verschleiß und ist ideal geeignet, um intensiv beanspruchte Steck- oder Schleifverbindungen abzulösen.

IO-LINK-HUB

Mit den IO-Link-Hubs von Murrelektronik werden mehrere digitale Sensoren und Aktoren unkompliziert mit einer Standard-Sensorleitung an einen IO-Link-Master-Port angeschlossen.

 **IO-Link**
by Murrelektronik

IO-LINK DEVICES



IO-Link/Analog Converter

- analoge Eingänge
- analoge Ausgänge

Seite 4.7.1



IO-Link Coupler

- primär
- sekundär

Seite 4.7.7



IO-Link Hubs

- Metallausführung
- Kunststoffausführung

Seite 4.7.8

IO-LINK DEVICES

Analoge Eingänge

– Plug & Play

– IO-Link V1.1

 IO-Link

Zulassungen: 

IO-Link/Analog Converter

Strom



Kontaktbelegung

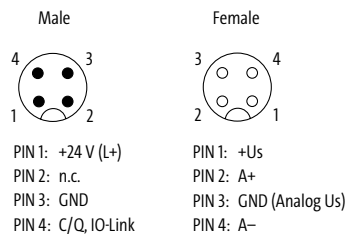

Bestelldaten

INPUT: 0...20 mA

Art-Nr.

5000-00501-110000

INPUT: 4...20 mA

5000-00501-111000

Anschlüsse

IO-Link

M12 (Stecker) 5-polig, A-kodiert

Analogeingang

M12 (Buchse) 5-polig, A-kodiert, geschirmt

Versorgung Modul

Betriebsspannung

24 V DC (18...30 V DC)

IO-Link

Specification

IO-Link V1.1

Betriebsarten

COM2 (38.4 kBit/s)

Port Class

A

Zykluszeit

min. 2.3 ms

Datenbreite

16 Bit / 2 Byte

Eingang

Sensorversorgung US

24 V DC (EN 61131-2), max. 200 mA

Auflösung (analog)

15 Bit + Vorzeichen

Genauigkeit

0.10% (25° C)

Wandlungszeit (analog)

max. 5 ms

Parametrierung

Diagnosen

unteres Limit, oberes Limit, Übertemperatur, Überspannung Versorgung, Unterspannung Versorgung, Gerätedefekt, Überstrom Sensorversorgung, Übersteuerung

Allgemeine Daten

Schutzart

IP65/IP67

Temperaturbereich

-30...+70 °C (Lagertemperatur -40...+85 °C)

Maßskizze

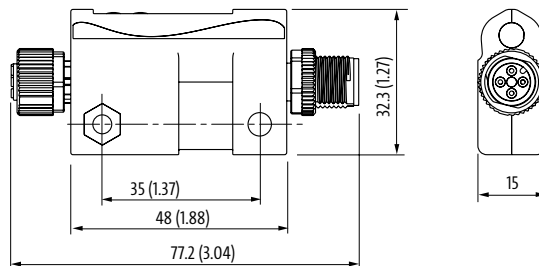

Hinweis

IO-LINK DEVICES

Analoge Eingänge

– Plug & Play

– IO-Link V1.1

 IO-Link

Zulassungen: 

IO-Link/Analog Converter

Spannung



Kontaktbelegung

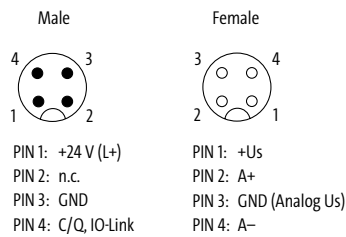

Bestelldaten	Art-Nr.
--------------	---------

INPUT: 0...10 V	5000-00501-1200000
-----------------	--------------------

INPUT: -10...+10 V	5000-00501-1210000
--------------------	--------------------

Anschlüsse

IO-Link	M12 (Stecker) 5-polig, A-kodiert
---------	----------------------------------

Analogeingang	M12 (Buchse) 5-polig, A-kodiert, geschirmt
---------------	--------------------------------------------

Versorgung Modul

Betriebsspannung	24 V DC (18...30 V DC)
------------------	------------------------

IO-Link

Specification	IO-Link V1.1
---------------	--------------

Betriebsarten	COM2 (38.4 kBit/s)
---------------	--------------------

Port Class	A
------------	---

Zykluszeit	min. 2.3 ms
------------	-------------

Datenbreite	16 Bit / 2 Byte
-------------	-----------------

Eingang

Sensorversorgung US	24 V DC (EN 61131-2), max. 200 mA
---------------------	-----------------------------------

Auflösung (analog)	15 Bit + Vorzeichen
--------------------	---------------------

Genauigkeit	0.10% (25° C)
-------------	---------------

Wandlungszeit (analog)	max. 5 ms
------------------------	-----------

Parametrierung

Diagnosen	unteres Limit, oberes Limit, Übertemperatur, Überspannung Versorgung, Unterspannung Versorgung, Gerätedefekt, Überstrom Sensorversorgung, Übersteuerung
-----------	---------------------------------------------------------------------------------------------------------------------------------------------------------

Allgemeine Daten

Schutzart	IP65/IP67
-----------	-----------

Temperaturbereich	-30...+70 °C (Lagertemperatur -40...+85 °C)
-------------------	---------------------------------------------

Maßskizze

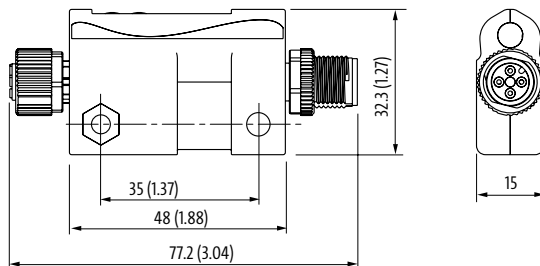

Hinweis

IO-Link Devices

IO-LINK DEVICES

Analoge Eingänge

– Multifunktional

– IO-Link V1.1

 IO-Link



Zulassungen: 

IO-Link/Analog Converter

Strom/Spannung



Kontaktbelegung

Male	Female
	
PIN 1: +24 V (L+) PIN 2: n.c. PIN 3: GND PIN 4: C/Q, IO-Link	PIN 1: +Us PIN 2: A+ PIN 3: GND (Analog Us) PIN 4: A-

Bestelldaten

INPUT: 0...20 mA, 4...20 mA, 0...10 V, -10...+10 V

Art-Nr.

5000-00501-1300001

Anschlüsse

IO-Link M12 (Stecker) 5-polig, A-kodiert
 Analogeingang M12 (Buchse) 5-polig, A-kodiert, geschirmt

Versorgung Modul

Betriebsspannung 24 V DC (18...30 V DC)

IO-Link

Specification IO-Link V1.1
 Betriebsarten COM2 (38.4 kBit/s)
 Port Class A
 Zykluszeit min. 2.3 ms
 Datenbreite 16 Bit / 2 Byte

Eingang

Sensorversorgung US 24 V DC (EN 61131-2), max. 200 mA
 Auflösung (analog) 15 Bit + Vorzeichen
 Genauigkeit 0.10% (25° C)
 Wandlungszeit (analog) max. 5 ms

Parametrierung

Diagnosen 2 Byte

Allgemeine Daten

Schutzart IP65/IP67
 Temperaturbereich -30...+70 °C (Lagertemperatur -40...+85 °C)

Maßskizze

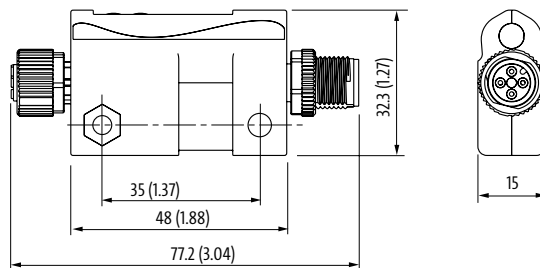

Hinweis

IO-LINK DEVICES

Analoge Ausgänge

– Plug & Play

– IO-Link V1.1

 IO-Link



Zulassungen: 

IO-Link/Analog Converter

Strom



Kontaktbelegung

Male	Female
	
PIN 1: +24 V (L+)	PIN 1: +Us
PIN 2: n.c.	PIN 2: n.c.
PIN 3: GND	PIN 3: GND (Analog Us)
PIN 4: C/Q, IO-Link	PIN 4: AOUT (U/I)

Bestelldaten

OUTPUT: 0...20 mA

Art-Nr.

5000-00501-2100000

OUTPUT: 4...20 mA

5000-00501-2110000

Anschlüsse

IO-Link M12 (Stecker) 5-polig, A-kodiert

Analogausgang M12 (Buchse) 5-polig, A-kodiert, geschirmt

Versorgung Modul

Betriebsspannung 24 V DC (18...30 V DC)

IO-Link

Specification IO-Link V1.1

Betriebsarten COM2 (38.4 kBit/s)

Port Class A

Zykluszeit min. 2.3 ms

Datenbreite 16 Bit / 2 Byte

Ausgang

Aktorversorgung UA 24 V DC (EN 61131-2), max. 200 mA

Auflösung (analog) 15 Bit + Vorzeichen

Typ 2-, 3-, 4-Leiter Technik

Genauigkeit 0.10% (25° C)

Wandlungszeit (analog) max. 5 ms

Überspannungsschutz 30 V DC

Parametrierung

Diagnosen unteres Limit, oberes Limit, Übertemperatur, Überspannung Versorgung, Unterspannung Versorgung, Gerätedefekt, Leitungsbruch Sensor, Überstrom Sensorversorgung, Übersteuerung

Allgemeine Daten

Schutzart IP65/IP67

Temperaturbereich -30...+70 °C (Lagertemperatur -40...+85 °C)

Maßskizze

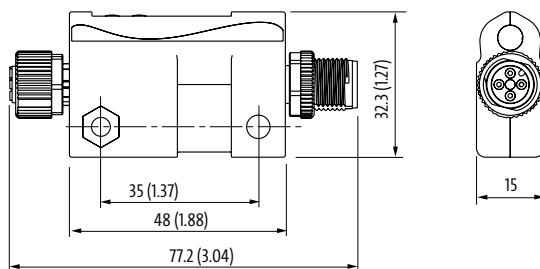

Hinweis

IO-LINK DEVICES

Analoge Ausgänge

– Plug & Play

– IO-Link V1.1

 IO-Link



Zulassungen:  Listed

IO-Link/Analog Converter

Spannung



Kontaktbelegung

Male	Female
	
PIN 1: +24 V (L+) PIN 2: n.c. PIN 3: GND PIN 4: C/Q, IO-Link	PIN 1: +Us PIN 2: n.c. PIN 3: GND (Analog Us) PIN 4: AOUT (U/I)

Bestelldaten

OUTPUT: 0...10 V

Art-Nr.

5000-00501-2200000

OUTPUT: -10...+10 V

5000-00501-2210000

Anschlüsse

IO-Link

M12 (Stecker) 5-polig, A-kodiert

Analogausgang

M12 (Buchse) 5-polig, A-kodiert, geschirmt

Versorgung Modul

Betriebsspannung

24 V DC (18...30 V DC)

IO-Link

Specification

IO-Link V1.1

Betriebsarten

COM2 (38.4 kBit/s)

Port Class

A

Zykluszeit

min. 2.3 ms

Datenbreite

16 Bit / 2 Byte

Ausgang

Aktorversorgung UA

24 V DC (EN 61131-2), max. 200 mA

Auflösung (analog)

15 Bit + Vorzeichen

Typ

2-, 3-, 4-Leiter Technik

Genauigkeit

0.10% (25° C)

Wandlungszeit (analog)

max. 5 ms

Überspannungsschutz

30 V DC

Parametrierung

Diagnosen

unteres Limit, oberes Limit, Übertemperatur, Überspannung Versorgung, Unterspannung Versorgung, Gerätedefekt, Leitungsbruch Sensor, Überstrom Sensorversorgung, Übersteuerung

Allgemeine Daten

Schutzart

IP65/IP67

Temperaturbereich

-30...+70 °C (Lagertemperatur -40...+85 °C)

Maßskizze

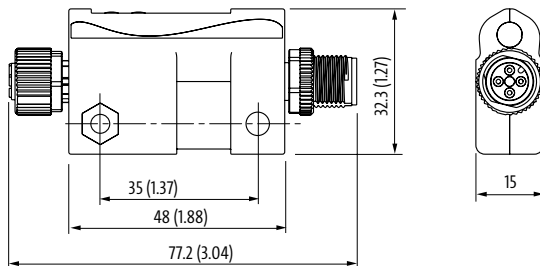

Hinweis

IO-LINK DEVICES

Analoge Ausgänge

– Multifunktional

– IO-Link V1.1

 IO-Link

Zulassungen: 

IO-Link/Analog Converter

Strom/Spannung



Kontaktbelegung

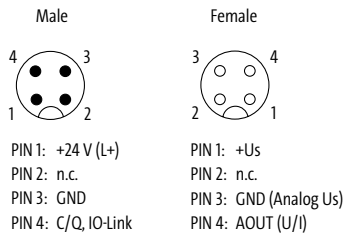

Bestelldaten

OUTPUT: 0...20 mA, 4...20 mA, 0...10 V, -10...+10 V

Art-Nr.

5000-00501-2300001

Anschlüsse

IO-Link M12 (Stecker) 5-polig, A-kodiert
 Analogausgang M12 (Buchse) 5-polig, A-kodiert, geschirmt

Versorgung Modul

Betriebsspannung 24 V DC (18...30 V DC)

IO-Link

Specification IO-Link V1.1
 Betriebsarten COM2 (38.4 kBit/s)
 Port Class A
 Zykluszeit min. 2.3 ms
 Datenbreite 16 Bit / 2 Byte

Ausgang

Aktorversorgung UA 24 V DC (EN 61131-2), max. 200 mA
 Auflösung (analog) 15 Bit + Vorzeichen
 Typ 2-, 3-, 4-Leiter Technik
 Genauigkeit 0.10% (25° C)
 Wandlungszeit (analog) max. 5 ms
 Überspannungsschutz 30 V DC

Parametrierung

Diagnosen unteres Limit, oberes Limit, Übertemperatur, Überspannung Versorgung, Unterspannung Versorgung, Gerätedefekt, Leitungsbruch Sensor, Überstrom Sensorversorgung, Übersteuerung

Allgemeine Daten

Schutzart IP65/IP67
 Temperaturbereich -30...+70 °C (Lagertemperatur -40...+85 °C)

Maßskizze

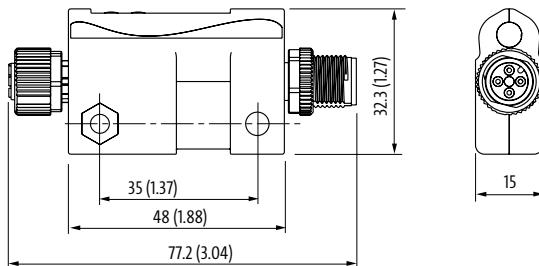

Hinweis

IO-LINK DEVICES

IO-Link V1.1



IO-Link Coupler (prim.)



IO-Link Coupler (sec.)

Anschlussleitung L = 300 mm



Bestelldaten	Art-Nr.	Art-Nr.
Primär	59450	
Sekundär		59451
Zubehör		Art-Nr.
Halterung M30		59452
Anschlüsse		
IO-Link	M12 (Stecker) 4-polig, A-kodiert	M12 (Buchse) 4-polig, A-kodiert
Technische Daten		
Nennabstand	0...7 mm (prim./sec.)	
Standby-Leistung (gekoppelt)	4 W	
Standby-Leistung (ungekoppelt)	1 W	
Kurzschlusschutz	ja	
Verpolschutz	ja	
Start-/Kopplungszeit		10 ms
Rotation	1250 rpm	
Bereitschaftszeit		160 ms
Versorgung (prim.)		
Betriebsspannung	24 V DC ±10%	–
Betriebsstrom	750 mA	–
Ausgang (sec.)		
Betriebsspannung	–	24 V DC ±10%
Ausgangsstrom	–	500 mA
Spitzenstrom	–	2.4 A (0.1 ms); 10 A (0.02 ms)
IO-Link		
Specification	IO-Link V1.1	
Betriebsarten	COM2 (38.4 kBit/s)	
Port Class	A	
Allgemeine Daten		
Schutzart	IP67/IP68	
Temperaturbereich	-20...+55 °C	
Maßskizze		

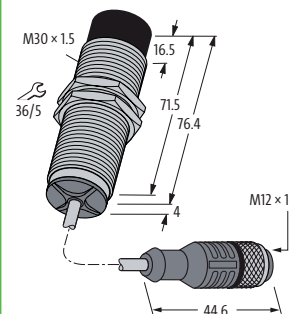
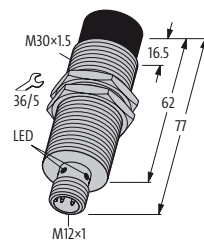

Hinweis

IO-LINK DEVICES

Erweiterte Diagnose

– IO-Link V1.1

– Einzelkanaldiagnose

 IO-Link

IO-Link Hub

Galvanische Trennung

IO-Link Hub



Bestelldaten	Art-Nr.	Art-Nr.
DI8 DO8 IOL - K3	55518	
DI16 IOL		55519
Interne Kommunikation		
Stromaufnahme	max. 35 mA	
LED-Anzeige	US: Sensorversorgung (grün: OK); IOL: (grün: OK); UA: Aktorversorgung (grün: OK)	US: Sensorversorgung (grün: OK); IOL: (grün: OK)
IO-Link		
IO-Link	Device	
Betriebsarten	COM2 (38.4 kBaud)	
Übertragungsparameter	1 Byte (Inputs), 1 Byte (Outputs), 2 Byte (Diagnostic)	2 Byte (Inputs), 1 Byte (Diagnostic)
Port Class	B	A
Specification	IO-Link V1.1	
Zykluszeit	2.3 ms	
Eingang		
Sensorversorgung US	24 V DC (EN 61131-2), max. 100 mA (M12-Buchse), kurzschluss- und überlastfest	
Typ	PNP (EN 61131-2) Type 3	
EingangsfILTER	1 ms	
Eingangsverzögerung	max. 8 ms (inkl. IO-Link Zykluszeit)	
Ausgang		
Aktorversorgung UA	24 V DC (EN 61131-2), max. 4 A	–
Schaltstrom je Ausgang	max. 0.4 A (kurzschluss- und überlastfest)	–
Parametrierung		
PIN 2	Input (port 0...3); Output (port 4...7)	Input
PIN 4	Input (port 0...3); Output (port 4...7)	Input
Allgemeine Daten		
Schutzart	IP67	
Befestigungsart	4-Loch Schraubbefestigung	
Temperaturbereich	-25...+70 °C (Lagertemperatur -40...+70 °C)	
Maßskizze		

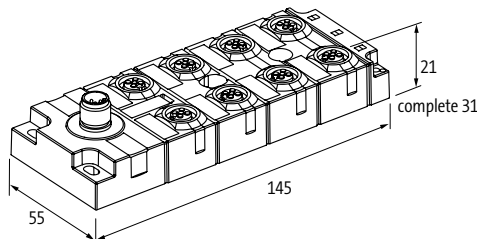

Hinweis

IO-Link V1.1

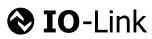

IO-Link Hub





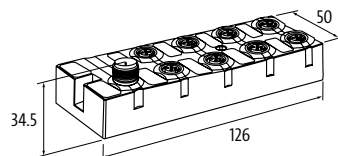



Bestelldaten	Art-Nr.	Art-Nr.
D18 D08 IOL	59402	
D116 IOL		59401
Interne Kommunikation		
Stromaufnahme	max. 35 mA	
LED-Anzeige	US-IOL: Sensorversorgung-IOL (grün: OK); UA: Aktorversorgung (grün: OK)	US: Sensorversorgung (grün: OK); IOL: (grün: OK)
IO-Link		
IO-Link	Device	
Betriebsarten	COM2 (38.4 kBaud)	
Übertragungsparameter	1 Byte (Inputs), 1 Byte (Outputs), 2 Byte (Diagnostic)	2 Byte (Inputs), 1 Byte (Diagnostic)
Port Class	B	A
Specification	IO-Link V1.1	
Zykluszeit	2.3 ms	
Eingang		
Sensorversorgung US	24 V DC (EN 61131-2), max. 100 mA (M12-Buchse), kurzschluss- und überlastfest	
Typ	PNP (EN 61131-2) Type 3	
EingangsfILTER	1 ms	
Eingangsverzögerung	max. 8 ms (inkl. IO-Link Zykluszeit)	
Ausgang		
Aktorversorgung UA	24 V DC (EN 61131-2), max. 4 A	–
Schaltstrom je Ausgang	max. 0.4 A (kurzschluss- und überlastfest)	–
Parametrierung		
PIN 2	Input (port 0...3); Output (port 4...7)	Input
PIN 4	Input (port 0...3); Output (port 4...7)	Input
Allgemeine Daten		
Schutzart	IP67	
Befestigungsart	2-Loch Schraubbefestigung	
Temperaturbereich	-25...+70 °C (Lagertemperatur -40...+70 °C)	
Maßskizze		



Hinweis

IO-LINK DEVICES

Zubehör			Art-Nr.
	Bezeichnungsschilder 20 × 8 mm	(20 Stück am Stamm)	55318
	Verschlusschraube M12 × 1 mm (für Buchse) Kunststoff, 6-kant ohne Dichtung	Verpackungseinheit: 10 Stück	58627
	Halterung M30		59452
	Halteplatte für T-Stücke M12 (SlimLine)	ohne Befestigungsset	7000-99061-0000000
	Halteplatte für T-Stücke M12 (SlimLine)	mit Befestigungsset	7000-99062-0000000
	T-Stück (Slim Line) IO-Link IO-Link Einspeisung Power		7000-42771-0000000



MASI FÜR DEN SCHALTSCHRANK

- Hohe Signaldichte auf kleinstem Raum
- Steckbare Schneidklemm- oder Federkraftanschlüsse
- Sensorversorgung aus AS-Interface oder 24 V DC

MASI – DAS CLEVERE AS-INTERFACE-SYSTEM VON MURRELEKTRONIK

Die Module sind so konzipiert, dass die im Schaltschrank und Klemmenkasten übliche Verdrahtung mit Einzellitzen optimal unterstützt wird, um dem Anwender den höchstmöglichen Nutzen bei der Installation, der Inbetriebnahme und dem Service zu bieten.

Die Ausführung nach der neusten AS-Interface Spezifikation 3.0 und die Zertifizierung durch das weltweit gültige AS-Interface Zertifikat garantieren dem Nutzer Interoperabilität und eine hohe Investitionssicherheit. Darüberhinaus können mit dem speziellen K3-Modul Sicherheitsabschaltungen nach EN 13849-1 bis PL d realisiert werden.



➔ MASI

I/O-Module, Zubehör und begleitendes Informationsmaterial zu MASI finden Sie im **Online-Shop**:

➔ shop.murrelektronik.com

Gateway



Gateway Singlemaster



Seite 4.8.1



Gateway Doublemaster



Seite 4.8.1

MASI00/MASI20



MASI00

- digitale Ein-/Ausgänge
- Schutzart IP00

Seite 4.8.2



MASI20

- digitale Ein-/Ausgänge
- passiv sichere Ausgänge
- Schutzart IP20

Seite 4.8.3

Netzteile







Primärschaltregler

- ein-/dreiphasig

Seite 4.8.4

PROFIBUS DP			Art-Nr.
	Gateway-Singlemaster AS-Interface/PROFIBUS DP Anzahl Slaves ASI-Power 24 Serielle Schnittstelle/Diagnose AS-Interface Datenentkopplung integriert	Schutzart IP20 max. 62 Specification 3.0 - Absicherung AS-i-Kreis, 4 A	56471
PROFINET			Art-Nr.
	Gateway-Singlemaster AS-Interface/PROFINET Anzahl Slaves ASI-Power 24 Serielle Schnittstelle/Diagnose AS-Interface Datenentkopplung integriert	Schutzart IP20 max. 62 Specification 3.0 RJ45/Feldbus Absicherung AS-i-Kreis, 4 A	56470
EtherNet/IP			Art-Nr.
	Gateway-Singlemaster AS-Interface/EtherNet/IP Anzahl Slaves ASI-Power 24 Serielle Schnittstelle/Diagnose AS-Interface Datenentkopplung integriert	Schutzart IP20 max. 62 Specification 3.0 RJ45/Feldbus Absicherung AS-i-Kreis, 4 A	56469
CC-Link			Art-Nr.
	Gateway-Singlemaster AS-Interface/CC-Link Anzahl Slaves ASI-Power 24 Serielle Schnittstelle/Diagnose AS-Interface Datenentkopplung integriert	Schutzart IP20 max. 62 Specification 3.0 - Absicherung AS-i-Kreis, 4 A	56473
EtherCAT			Art-Nr.
	Gateway-Doublemaster AS-Interface/EtherCAT Anzahl Slaves AS-Interface Datenentkopplung integriert Serielle Schnittstelle/Diagnose	Schutzart IP20 max. 2 × 62 Specification 3.0 RJ45/Ethernet Absicherung AS-i-Kreis, 4 A	56458

MASI SCHALTSCHRANK

MASI00			Art-Nr.
	<p>Digitale Ein-/Ausgänge DI4/DO4 - 0.2 A Sensorversorgung US Schaltstrom je Ausgang Profil (IO/ID/ID2 Code) Adressbereich Standard-Slave</p>	<p>Schutzart IP00 max. 200 mA (AS-Interface) max. 30 mA S-7.FF 1...31 über Steckklemmen Specification 3.0</p>	<p>55700</p>
	<p>Digitale Ein-/Ausgänge DI4/DO4 - 0.2 A Sensorversorgung US Schaltstrom je Ausgang Anschlusskabel mit Stiftkabelschuh Profil (IO/ID/ID2 Code) Adressbereich Standard-Slave</p>	<p>Schutzart IP00 max. 200 mA (AS-Interface) max. 30 mA 250 mm S-7.FF 1...31 über Steckklemmen Specification 3.0</p>	<p>556625</p>
	<p>Digitale Ein-/Ausgänge DI4/DO4 - 0.2 A (AB) Sensorversorgung US Schaltstrom je Ausgang Anschlusskabel mit Stiftkabelschuh Profil (IO/ID/ID2 Code) Adressbereich AB-Slave</p>	<p>Schutzart IP00 max. 200 mA (AS-Interface) max. 30 mA 250 mm S-7.A.7 1...62 (1...31 A oder B) über Steckklemme Specification 3.0</p>	<p>556639</p>
	<p>Anschlusskabel MASI00 mit freiem Leitungsende</p>	<p>1 000 mm</p>	<p>556510</p>
	<p>Anschlusskabel MASI00 mit Gabelkabelschuh</p>	<p>150 mm</p>	<p>556511</p>

MASI20			Art-Nr.
	<p>Digitale Ein-/Ausgänge DI4 - 0.2 A DO4 - 0.5 A (AB) K3 Sensorversorgung US Schaltstrom je Ausgang Profil (IO/ID/ID2 Code) Adressbereich AB-Slave passiv sichere Ausgänge</p>	<p>Schutzart IP20 aus AS-Interface oder 24 V DC (EN 61131-2) max. 0.5 A S-7.A.7 1...62 (1...31 A oder B) Specification 3.0 über Sicherheitsrelais abschaltbar</p>	<p>56440</p>
	<p>Digitale Ein-/Ausgänge DI4 - 0.15 A DO4 - 2 A K3 Sensorversorgung US Schaltstrom je Ausgang Profil (IO/ID/ID2 Code) Adressbereich Standard-Slave passiv sichere Ausgänge</p>	<p>Schutzart IP20 aus AS-Interface oder 24 V DC (EN 61131-2) max. 2 A S-7.0.E 1...31 Specification 3.0 über Sicherheitsrelais abschaltbar</p>	<p>56475</p>
	<p>DI4 - 0.15 A DO4 - 2 A (AB) K3 Sensorversorgung US Schaltstrom je Ausgang Profil (IO/ID/ID2 Code) Adressbereich AB-Slave passiv sichere Ausgänge</p>	<p>Schutzart IP20 aus AS-Interface oder 24 V DC (EN 61131-2) max. 2 A S-7.A.7 1...62 (1...31 A oder B) Specification 3.0 über Sicherheitsrelais abschaltbar</p>	<p>56476</p>
	<p>Digitale Ein-/Relaisausgänge DI4 - 0.15 A DO4R - 2 A Sensorversorgung US Schaltstrom je Ausgang Relaisausgänge Profil (IO/ID/ID2 Code) Adressbereich Standard-Slave</p>	<p>Schutzart IP20 aus AS-Interface oder 24 V DC (EN 61131-2) 2 A - S-7.0.E 1...31 Specification 3.0</p>	<p>56477</p>
	<p>DI4 - 0.15 A DO4R - 2 A (AB) Sensorversorgung US Schaltstrom je Ausgang Relaisausgänge Profil (IO/ID/ID2 Code) Adressbereich AB-Slave</p>	<p>Schutzart IP20 aus AS-Interface oder 24 V DC (EN 61131-2) 2 A - S-7.A.7 1...62 (1...31 A oder B) Specification 3.0</p>	<p>56478</p>

MASI SCHALTSCHRANK

Schaltnetzteile			Art-Nr.
	<p>Primärschaltregler 1-phasig, primärgetaktet Eingangsspannung Ausgangsspannung Wirkungsgrad Ausgangsstrom</p>	<p>Schutzart IP20 95...265 V AC 30.5 V DC (SELV), $\pm 2\%$ 83% (110 V AC); 85% (240 V AC) max. 4.0 A (+40 °C); 3.4 A (+55 °C)</p>	<p>85381</p>
	<p>Primärschaltregler 1-phasig, primärgetaktet Eingangsspannung Ausgangsspannung mit EFD (Erdschlussüberwachung) Wirkungsgrad Ausgangsstrom</p>	<p>Schutzart IP20 95...265 V AC 30.5 V DC (SELV), $\pm 2\%$ - 83% (110 V AC); 85% (240 V AC) max. 4.0 A (+40 °C); 3.4 A (+55 °C)</p>	<p>85382</p>
	<p>Primärschaltregler 3-phasig, primärgetaktet Eingangsspannung Ausgangsspannung Wirkungsgrad Ausgangsstrom</p>	<p>Schutzart IP20 3×324...572 V AC/2×340...572 V AC/450...745 V DC 30.5 V DC (SELV), $\pm 1\%$; 30...32 V einstellbar 92.5% (3 × 400 V AC); 91.8% (3 × 480 V AC) 4.8 A (45 °C); 4.0 A (60 °C); 2.9 A (70 °C)</p>	<p>85383</p>



MASI FÜR DIE FELDINSTALLATION

- Flexibler Einsatz
- Schnelle Installation
- Effiziente Technologie

VIELFÄLTIGER EINSATZ – FÜR DIE EFFIZIENTE, DEZENTRALE INSTALLATION

MASI, die AS-Interface-Produktreihe von Murrelektronik, ist die einfache Lösung, um I/O-Signale von z.B. Werkzeugmaschinen oder Lager- und Logistiksystemen kostengünstig an übergeordnete Steuerungssysteme anzubinden. MASI gibt dem Anwender die Möglichkeit, sehr flexible I/O-Systeme aufzubauen, ohne dabei an starre Topologien gebunden zu sein.

Wer möchte heute noch Schaltkästen verdrahten oder aufwändige Buslösungen einrichten, wenn es auch schneller, flexibler, effizienter und robuster geht? Denn mit dem I/O-System MASI können alle Komponenten dort im Feld installiert werden, wo sie gebraucht werden. Ihre Verdrahtung wird übersichtlicher und Sie verringern den Installationsaufwand auf das Nötigste.



➔ MASI

I/O-Module, Zubehör und begleitendes Informationsmaterial zu MASI finden Sie im **Online-Shop**:

➔ shop.murrelektronik.com

MASI65



Ventilstecker (Bauform A)

- M12
- Schutzart IP67

Seite 4.9.1

MASI67



I/O-Module

- digitale Eingänge
- digitale Ein-/Ausgänge
- Schutzart IP67

Seite 4.9.1



MASI68



I/O-Module

- digitale Eingänge
- digitale Ein-/Ausgänge
- analoge Ausgänge
- analoge Eingänge
- Schutzart IP67

Seite 4.9.3

MASI65			Art-Nr.
	<p>Digitale Ein-/Ausgänge DO1 - 2A, DO1 - 2 A, DI2 Sensorversorgung US Schaltstrom je Ausgang Ventilstecker (Bauf. A), M12, M12 Profil (IO/ID/ID2 Code) Adressbereich Standard-Slave</p>	<p>Schutzart IP67 max. 200 mA (AS-Interface) max. 2 A - S-3.FE 1...31 Specification 2.1</p>	<p>55680</p>
	<p>Digitale Ausgänge DO1 - 2A, DO1 - 2 A Schaltstrom je Ausgang Standard-Slave Ventilstecker (Bauf. A), M12 Profil (IO/ID/ID2 Code) Adressbereich</p>	<p>Schutzart IP67 max. 2 A Specification 2.1 - S-3.FE 1...31</p>	<p>55681</p>
	<p>DO1 - 2A Schaltstrom je Ausgang Standard-Slave Ventilstecker (Bauf. A) Profil (IO/ID/ID2 Code) Adressbereich</p>	<p>Schutzart IP67 max. 2 A Specification 2.1 - S-3.FE 1...31</p>	<p>55682</p>
	<p>Digitale Ein-/Ausgänge DO1 - 2A, DO1 - 2 A, DI2 Sensorversorgung US Schaltstrom je Ausgang Ventilstecker (Bauf. B), M12, M12 Profil (IO/ID/ID2 Code) Adressbereich Standard-Slave</p>	<p>Schutzart IP67 max. 200 mA (AS-Interface) max. 2 A - S-3.FE 1...31 Specification 2.1</p>	<p>556613</p>
	<p>Digitale Ausgänge DO1 - 2A Schaltstrom je Ausgang Standard-Slave Ventilstecker (Bauf. B) Profil (IO/ID/ID2 Code) Adressbereich</p>	<p>Schutzart IP67 max. 2 A Specification 2.1 - S-3.FE 1...31</p>	<p>556614</p>
MASI67			Art-Nr.
	<p>Digitale Eingänge DI4 - 0.2 A (AB) 4xM8 Sensorversorgung US AB-Slave Profil (IO/ID/ID2 Code) Adressbereich</p>	<p>Schutzart IP67 max. 170 mA (AS-Interface) Specification 3.0 S-0.A.0 1...62 (1...31 A oder B)</p>	<p>56405</p>

MASI FELDINSTALLATION

MASI67			Art-Nr.
	<p>Digitale Eingänge DI8 - 0.24 A (AB) 8×M8 Sensorversorgung US AB-Slave Profil (IO/ID/ID2 Code) Adressbereich</p>	<p>Schutzart IP67 max. 180 mA (AS-Interface) Specification 3.0 2 × S-0.A.0 1...62 (2 × 1...31 A oder B)</p>	<p>56406</p>
	<p>Digitale Ein-/Ausgänge DI4 - 0.2 A DO4 - 0.5 A 8×M8 Sensorversorgung US Standard-Slave Profil (IO/ID/ID2 Code) Adressbereich</p>	<p>Schutzart IP67 max. 180 mA (AS-Interface) Specification 3.0 S-7.0.E 1...31</p>	<p>56408</p>
	<p>Digitale Eingänge DI4 - 0.2 A (AB) 4×M12 Sensorversorgung US AB-Slave Belegung Profil (IO/ID/ID2 Code) Adressbereich</p>	<p>Schutzart IP67 max. 170 mA (AS-Interface) Specification 3.0 PIN 2 = 4 S-0.A.0 1...62 (1...31 A oder B)</p>	<p>56400</p>
	<p>DI4 - 0.2 A (AB) 4×M12 Sensorversorgung US AB-Slave Belegung Profil (IO/ID/ID2 Code) Adressbereich</p>	<p>Schutzart IP67 max. 170 mA (AS-Interface) Specification 3.0 Y-Verdrahtung S-0.A.2 1...62 (1...31 A oder B)</p>	<p>56413</p>
	<p>DI8 - 0.24 A (AB) 4×M12 Sensorversorgung US AB-Slave Belegung Profil (IO/ID/ID2 Code) Adressbereich</p>	<p>Schutzart IP67 max. 180 mA (AS-Interface) Specification 3.0 PIN 2 + 4 2 × S-0.A.2 1...62 (2 × 1...31 A oder B)</p>	<p>56401</p>
	<p>Digitale Ein-/Ausgänge DI4 - 1.6 A DO4 - 2 A 4×M12 Sensorversorgung US Schaltstrom je Ausgang Belegung Profil (IO/ID/ID2 Code) Adressbereich Standard-Slave</p>	<p>Schutzart IP67 max. 1.6 A extern max. 2 A PIN 2 + 4 S-7.FE 1...31 Specification 3.0</p>	<p>56404</p>
	<p>DI4 - 0.2 A DO4 - 1.6 A (C) 4×M12 (AB) K3 Sensorversorgung US Schaltstrom je Ausgang Belegung Profil (IO/ID/ID2 Code) Adressbereich AB-Slave passiv sichere Ausgänge</p>	<p>Schutzart IP67 max. 200 mA (AS-Interface) max. 1.6 A PIN 2 + 4 S-7.A.7 1...62 (1...31 A oder B) Specification 3.0 über Sicherheitsrelais abschaltbar</p>	<p>56414</p>

MASI67			Art-Nr.
	Digitale Ein-/Ausgänge DI8 - 0.34 A DO8 - 1.6 A (AB) 8×M12 (K3) Sensorversorgung US Schaltstrom je Ausgang Belegung Profil (IO/ID/ID2 Code) Adressbereich AB-Slave passiv sichere Ausgänge	Schutzart IP67 max. 340 mA (AS-Interface) max. 1.6 A PIN 2 + 4 2 × S-7.A.7 1...62 (2 × 1...31 A oder B) Specification 3.0 über Sicherheitsrelais abschaltbar	56415
	Digitale Ausgänge DO8 - 1.6 A (AB) 8×M12 (K3) Safety Schaltstrom je Ausgang passiv sichere Ausgänge Belegung Profil (IO/ID/ID2 Code) Adressbereich AB-Slave	Schutzart IP67 max. 1.6 A über Sicherheitsrelais abschaltbar Y-Verdrahtung S-7.A.7 1...62 (1...31 A oder B) Specification 3.0	56445
MASI68			Art-Nr.
	Digitale Eingänge DI4 - 0.18 A (C) 4×M8 (AB) Sensorversorgung US AB-Slave Kompaktmodul Profil (IO/ID/ID2 Code) Adressbereich	Schutzart IP68 max. 180 mA (AS-Interface) Specification 3.0 - S-0.A.2 1...62 (1...31 A oder B)	56434
	DI4 - 0.18 A (C) 4×M8 Sensorversorgung US Standard-Slave Kompaktmodul Profil (IO/ID/ID2 Code) Adressbereich	Schutzart IP68 max. 180 mA (AS-Interface) Specification 3.0 - S-0.0.0 1...31	56435
	Digitale Ein-/Ausgänge DI2 - 0.1 A DO2 - 0.5 A (C) 4×M8 (AB) Sensorversorgung US Schaltstrom je Ausgang Kompaktmodul Profil (IO/ID/ID2 Code) Adressbereich AB-Slave	Schutzart IP68 max. 100 mA (AS-Interface) max. 0.5 A - S-7.A.E 1...62 (1...31 A oder B) Specification 3.0	56446

MASI FELDINSTALLATION

MASI68			Art-Nr.
	Digitale Eingänge DI8 - 0.2 A (C) 8×M8 (AB) Sensorversorgung US AB-Slave Kompaktmodul Profil (IO/ID/ID2 Code) Adressbereich	Schutzart IP68 max. 200 mA (AS-Interface) Specification 3.0 - 2 × S-0.A.0 1...62 (2 × 1...31 A oder B)	56420
	DI8 - 0.2 A (C) 8×M8 (AB) Sensorversorgung US AB-Slave Kompaktmodul Profil (IO/ID/ID2 Code) Adressbereich	Schutzart IP68 max. 200 mA (AS-Interface) Specification 3.0 Slave 1: 1 A; Slave2: 2 A 2 × S-0.A.0 1...62 (1...31 A oder B)	56421
	Digitale Ein-/Ausgänge DI4 - 0.19 A DO3 - 0.5 A (C) 7×M8 (AB) Sensorversorgung US Schaltstrom je Ausgang Kompaktmodul Profil (IO/ID/ID2 Code) Adressbereich AB-Slave	Schutzart IP68 max. 190 mA (AS-Interface) max. 0.5 A - S-7.A.0 1...62 (1...31 A oder B) Specification 2.1	56418
	DI4 - 0.19 A DO4 - 0.5 A (C) 8×M8 Sensorversorgung US Schaltstrom je Ausgang Kompaktmodul Profil (IO/ID/ID2 Code) Adressbereich Standard-Slave	Schutzart IP68 max. 190 mA (AS-Interface) max. 0.5 A - S-7.0.0 1...31 Specification 3.0	56419
	DI4 - 0.2 A DO4 - 0.5 A (C) 8×M8 (AB) Sensorversorgung US Schaltstrom je Ausgang Kompaktmodul Profil (IO/ID/ID2 Code) Adressbereich AB-Slave	Schutzart IP68 max. 190 mA (AS-Interface) max. 0.5 A - S-7.A.7 1...62 (1...31 A oder B) Specification 3.0	56462
	Digitale Eingänge DI8 - 0.19 A (E) 8×M8 (AB) Sensorversorgung US AB-Slave Erweiterungsmodul Profil (IO/ID/ID2 Code) Adressbereich	Schutzart IP68 max. 190 mA (AS-Interface) Specification 3.0 - 2 × S-0.A.E 1...62 (1...31 A oder B)	56436

MASI68			Art-Nr.
	Digitale Eingänge DI4 - 0.19 A (C) 4×M12 (AB) (Y) Sensorversorgung US AB-Slave Kompaktmodul Profil (IO/ID/ID2 Code) Adressbereich	Schutzart IP68 max. 190 mA (AS-Interface) Specification 3.0 Y-Verdrahtung S-0.A.2 1...62 (1...31 A oder B)	56421
	DI8 - 0.19 A (C) 4×M12 (AB) Sensorversorgung US AB-Slave Kompaktmodul Profil (IO/ID/ID2 Code) Adressbereich	Schutzart IP68 max. 190 mA (AS-Interface) Specification 3.0 PIN 2 + 4 2 × S-0.A.2 1...62 (2 × 1...31 A oder B)	56424
	Digitale Eingänge DI4 - 0.2 A (E) 4×M12 (AB) (Y) Sensorversorgung US AB-Slave Erweiterungsmodul Profil (IO/ID/ID2 Code) Adressbereich	Schutzart IP68 max. 200 mA (AS-Interface) Specification 3.0 Y-Verdrahtung S-0.A.2 1...62 (1...31 A oder B)	56425
	DI4 - 0.19 A (E) 4×M12 (AB) (Y) AUX Sensorversorgung US AB-Slave Erweiterungsmodul Profil (IO/ID/ID2 Code) Adressbereich	Schutzart IP68 max. 190 mA (AUX Power) Specification 3.0 Y-Verdrahtung S-0.A.2 1...62 (1...31 A oder B)	56443
	DI8 - 0.19 A (E) 4×M12 (AB) Sensorversorgung US AB-Slave Erweiterungsmodul Profil (IO/ID/ID2 Code) Adressbereich	Schutzart IP68 max. 190 mA (AS-Interface) Specification 3.0 PIN 2 + 4 2 × S-0.A.2 1...62 (2 × 1...31 A oder B)	56426
	DI8 - 0.19 A (E) 4×M12 (AB) AUX Sensorversorgung US AB-Slave Erweiterungsmodul Profil (IO/ID/ID2 Code) Adressbereich	Schutzart IP68 max. 190 mA (AUX Power) Specification 3.0 PIN 2 + 4 2 × S-0.A.2 1...62 (2 × 1...31 A oder B)	56444
	Digitale Ein-/Ausgänge DI4 - 0.19 A DO4 - 1 A (E) 4×M12 (AB) Sensorversorgung US Schaltstrom je Ausgang Erweiterungsmodul Profil (IO/ID/ID2 Code) Adressbereich AB-Slave	Schutzart IP68 max. 190 mA (AS-Interface) max. 1 A PIN 2 + 4 S-7.A.7 1...62 (1...31 A oder B) Specification 3.0	56439

MASI FELDINSTALLATION

MASI68			Art-Nr.
	<p>Digitale Ausgänge DO8 - 0.5 A (AB) 4×M12 (K3) Schaltstrom je Ausgang passiv sichere Ausgänge Erweiterungsmodul Profil (IO/ID/ID2 Code) Adressbereich AB-Slave</p>	<p>Schutzart IP68 max. 0.5 A über Sicherheitsrelais abschaltbar PIN 2 + 4 S-7.A.7 1...62 (1...31 A oder B) Specification 3.0</p>	<p>56447</p>
	<p>Digitale Ein-/Ausgänge DI4 - 0.19 A DO4 - 2 A (C) 8×M12 (Y) Sensorversorgung US Schaltstrom je Ausgang Kompaktmodul Profil (IO/ID/ID2 Code) Adressbereich Standard-Slave</p> <p>DI4 - 0.19 A DO4 - 2 A (C) 8×M12 Sensorversorgung US Schaltstrom je Ausgang Kompaktmodul Profil (IO/ID/ID2 Code) Adressbereich Standard-Slave</p> <p>DI4 - 0.2 A DO4 - 1.6 A (C) 8×M12 (AB) (Y) (K3) Sensorversorgung US Schaltstrom je Ausgang Kompaktmodul Profil (IO/ID/ID2 Code) Adressbereich AB-Slave passiv sichere Ausgänge</p>	<p>Schutzart IP68 max. 190 mA (AS-Interface) max. 2 A Y-Verdrahtung S-7.FE 1...31 Specification 3.0</p> <p>Schutzart IP68 max. 190 mA (AS-Interface) max. 2 A PIN 4 S-7.0.7 1...31 Specification 3.0</p> <p>Schutzart IP68 max. 200 mA (AS-Interface) max. 1.6 A Y-Verdrahtung S-7.A.7 1...62 (1...31 A oder B) Specification 3.0 über Sicherheitsrelais abschaltbar</p>	<p>56422</p> <p>56438</p> <p>56423</p>
	<p>Digitale Ein-/Ausgänge DI4 - 0.2 A DO4 - 2 A (E) 8×M12 (Y) Sensorversorgung US Schaltstrom je Ausgang Erweiterungsmodul Profil (IO/ID/ID2 Code) Adressbereich Standard-Slave</p>	<p>Schutzart IP68 max. 200 mA (AS-Interface) max. 2 A Y-Verdrahtung S-7.FE 1...31 Specification 3.0</p>	<p>56427</p>
	<p>Digitale Ein-/Ausgänge DI4 - 0.2 A DO4 - 1.6 A (E) 8×M12 (AB) (Y) (K3) Sensorversorgung US Schaltstrom je Ausgang Erweiterungsmodul Profil (IO/ID/ID2 Code) Adressbereich AB-Slave passiv sichere Ausgänge</p>	<p>Schutzart IP68 max. 200 mA (AS-Interface) max. 1.6 A Y-Verdrahtung S-7.A.7 1...62 (1...31 A oder B) Specification 3.0 über Sicherheitsrelais abschaltbar</p>	<p>56428</p>

MASI Feldinstallation

MASI68			Art-Nr.
	<p>Analoge Eingänge AI4 - (E) RTD Messstrom Standard-Slave Erweiterungsmodul Profil (IO/ID/ID2 Code) Adressbereich</p>	<p>Schutzart IP68 Pt100 - 1.25 mA Specification 3.0 - S-7.3.E 1...31</p>	<p>56442</p>
	<p>AI4 - (E) 4×M12 (UI) Messbereich (Strom) Messbereich (Spannung) Erweiterungsmodul Profil (IO/ID/ID2 Code) Adressbereich Standard-Slave</p>	<p>Schutzart IP68 -22...22 mA -10...+10 V - S-7.3.E 1...31 Specification 3.0</p>	<p>56448</p>
	<p>Analoge Ausgänge AO2 - (E) 2×M12 (UI) Ausgangsstrom Ausgangsspannung Erweiterungsmodul Profil (IO/ID/ID2 Code) Adressbereich Standard-Slave</p>	<p>Schutzart IP68 0...22 mA -10...+10 V - S-7.3.5 1...31 Specification 3.0</p>	<p>56474</p>

MASI INSTALLATIONSTECHNIK

- Vielfältig
- Industrietauglich dicht
- Einfachste Installation

AS-INTERFACE-SYSTEM

Das AS-Interface-System der Murrelektronik bietet in Verbindung mit der Installationstechnik durchgängige Lösungen vom Bedientableau über den Schaltschrank bis ins Feld – von IP00 bis IP68.

Durch die anwendungsgerechte Optimierung der Module sind Systemaufbau und -erweiterung schnell und sicher realisierbar.

- **einfach** – Anschlüsse in Durchdringungstechnik, Steckklemmtechnik oder M12
- **durchgängig** – auf Anwendungsfelder abgestimmte Produkte von IP00 bis IP68
- **aktuell** – neueste Technologie nach AS-Interface-Spezifikation 3.0



➔ MASI

I/O-Module, Zubehör und begleitendes Informationsmaterial zu MASI finden Sie im **Online-Shop**:

➔ shop.murrelektronik.com

MASI20/67/68



- Verteiler
- Umsetzer
- Adapter

Seite 4.10.1

System/Montageschlüssel



- Programmiergerät
- Z-Plug
- T-Stücke
- Halteplatten

Seite 4.10.3



- Montageschlüssel M8
- Montageschlüssel M12
- Montageschlüssel 7/8"

Seite 4.10.3

Kabel



- Profilkabel
- Kodierelemente
- Adapter, Klemmen

Seite 4.10.4



- Rundsteckverbinder
- T-Stücke
- Tragschienenadapter
- Verbindungsleitungen

Seite 4.10.6











MASI20			Art-Nr.
	Bus-/Powerverteiler 2 AS-Interface + 3 Powersteckplätze potenzialgetrennt	inklusive 5 Steckklemmen	55575
	3 AS-Interface + 2 Powersteckplätze potenzialgetrennt	inklusive 5 Steckklemmen	55606
	Bus-/Powerverteiler 1 x 3 AS-Interface + 2 x 1 Powersteckplätze 5 Steckplätze, universell potenzialgetrennt	inklusive 5 Steckklemmen	55605
	1 x 5 AS-Interface/Powersteckplätze 5 Steckplätze, universell nicht potenzialgetrennt	inklusive 5 Steckklemmen	55611
	Bus-/Powerverteiler 1 x 3 AS-Interface + 2 x 1 Powersteckplätze 5 Steckplätze, universell potenzialgetrennt	ohne Steckklemmen	55607
	Steckerklemme für Bus-/Powerverteiler	AS-Interface Profilleitung	55604
MASI67			Art-Nr.
	MASI67 Verknüpfung 2 x auf 2 x Profilkabel Summenstrom: max. 8 A		55033
	1 x auf 3 x Profilkabel Summenstrom: max. 8 A		55034
	MASI67 Umsetzer 2 x Profilkabel auf 7/8" (Buchse) Summenstrom: max. 8 A	5-polig	55035
	MASI67 Umsetzer 2 x Profilkabel auf 7/8" (Stecker) Summenstrom: max. 8 A	5-polig	55036
	MASI67 Umsetzer 2 x Profilkabel auf M12 (Buchse) Summenstrom: max. 4 A	M12, 4-polig, A-kodiert	55037

MASI INSTALLATIONSTECHNIK

MASI67		Art-Nr.
	MASI67 Umsetzer 2 x Profilkabel auf M12 (Stecker) Summenstrom: max. 4 A	M12, 4-polig, A-kodiert 55038
	AS-Interface Verteiler von Profil- auf Profilkabel Betriebsstrom: max. 3 A	55749
	AS-Interface Abzweig von Profilkabel auf M12 Betriebsstrom: max. 2 A	M12, 2-polig, A-kodiert 55741
MASI67/68		Art-Nr.
	MASI67 passiver Verteiler 2 x Profilkabel auf 4 x M12 (Buchse) Strom (M12): max. 4 A Summenstrom: max. 8 A Ext. Versorgung: 1 x einspeisbar	M12, 4-polig, A-kodiert 56412
	2 x Profilkabel auf 4 x M12 (Buchse) Strom (M12): max. 4 A Summenstrom: max. 2 x 8 A Ext. Versorgung: 2 x getrennt einspeisbar	M12, 4-polig, A-kodiert 56416
MASI68		Art-Nr.
	MASI68 passiver Verteiler 1x7/8 AUX + 1xM12 AS-Interface auf 3xM12 (Buchse) Strom (M12): max. 4 A Summenstrom: max. 2 x 8 A	M12, 4-polig, A-kodiert 2 separate Spannungskreise 56454
	T-Stück (SlimLine) M12 - M12 Stecker gerade - Buchsen gerade Parallelschaltung	5-polig 7000-41151-0000000
	T-Stück M12 - M12 Stecker gerade - Buchsen gerade Parallelschaltung	5-polig 7000-41141-0000000
	Halteplatte für T-Stücke M12 (SlimLine)	ohne Befestigungsset
	für T-Stücke M12 (SlimLine)	mit Befestigungsset

System			Art-Nr.
	Programmiergerät AS-Interface Programmiergerät	AS-Interface Adressierleitung	55696
	Adressierleitung Ersatzkabel	für AS-Interface Programmiergerät	55727
	MASI Z-Plug Passiver Busabschluss		55779
	T-Stück (SlimLine) M12 - M12 Stecker gerade - Buchsen gerade Verteilfunktion (NO)	5-polig - 4-polig	7000-41131-0000000
	T-Stück M12 - M12 Stecker gerade - Buchsen gerade Verteilfunktion (NO)	5-polig - 4-polig	7000-41121-0000000
	Halteplatte für T-Stücke M12 (SlimLine)	ohne Befestigungsset	7000-99061-0000000
	für T-Stücke M12 (SlimLine)	mit Befestigungsset	7000-99062-0000000
Montageschlüssel			Art-Nr.
	Montageschlüsselset M12 (0.6 Nm, SW13)	M12 Steckverbinder umspritzt (Standard)	7000-99102-0000000
	Montageschlüssel M12 (0.6 Nm, SW13)	M12 Steckverbinder umspritzt (Standard)	7000-99109-0000000
		M12 Steckverbinder umspritzt (Xtreme)	7000-99108-0000000
	Montageschlüssel M12 (0.6 Nm, SW17)	M12 selbstanschließbar (Schneidklemme)	7000-99094-0000000
	Montageschlüssel M12 (0.6 Nm, SW18)	M12 selbstanschließbar (Schraubklemme)	7000-99103-0000000
	Montageschlüsselset M8 (0.4 Nm, SW9)	M8 Steckverbinder	7000-99101-0000000



MASI INSTALLATIONSTECHNIK

Montageschlüssel			Art-Nr.
	Montageschlüssel M8 (0.4 Nm, SW9)	M8 Steckverbinder	7000-99091-000000
	Montageschlüsselset 7/8" (1.5 Nm, SW22)	7/8" Steckverbinder umspritzt (Schneidklemme)	7000-99104-000000
	Montageschlüssel 7/8" (1.5 Nm, SW22) 7/8" (1.5 Nm, SW24)	7/8" Steckverbinder umspritzt (Schneidklemme) 7700-XXXXX - 7/8" Steckverbinder umspritzt (Schraubklemme)	7000-99096-000000 7000-99097-000000
Für Profilkabel			Art-Nr.
	Kodierelement - kurz für MASI67 AS-i	Verpackungseinheit: 2 Stück	55059
	Kodierelement - lang für MASI67 AUX	Verpackungseinheit: 2 Stück	55060
	Befestigungsschelle für AS-Interface Profilkabel	Verpackungseinheit: 50 Stück	55742
	Adapter von Profilkabel auf M16		56453
	Steckerklemme für Bus-/Powerverteiler	AS-Interface Profilleitung	55604
	AS-Interface Verteiler von Profil- auf Profilkabel Betriebsstrom: max. 3 A		55749
	AS-Interface Abzweig von Profilkabel auf M12 Betriebsstrom: max. 2 A	M12, 2-polig, A-kodiert	55741

Für Profilkabel			Art-Nr.
	Mitteldichtung für Profilkabel	Verpackungseinheit: 2 Stück	55062
	Enddichtung für Profilkabel links/rechts	Verpackungseinheit: 2 Stück rechts + 2 Stück links	55061
	Enddichtung für Profilkabel rechts	Verpackungseinheit: 100 Stück	56432
	Enddichtung für Profilkabel links	Verpackungseinheit: 100 Stück	56433
	Enddichtung für Profilkabel links/rechts	Verpackungseinheit: 5 Stück rechts + 5 Stück links	55746
	Kabel als Meterware Profilkabel gelb, 2 × 1.5 mm ² PUR (UL/CSA), C-tracks	1 m	55743
	Kabel als Meterware Profilkabel gelb, 2 × 1.5 mm ² PUR (UL/CSA), C-tracks Profilkabel gelb, 2 × 2.5 mm ² PUR (UL/CSA), C-tracks	Kabelring: 100 m Weitere Ausführungen auf Anfrage. Kabelring: 100 m Weitere Ausführungen auf Anfrage.	7000-C9901-1660000 7000-C9901-1780000
	Kabel als Meterware Profilkabel schwarz, 2 × 1.5 mm ² PUR (UL/CSA), C-tracks	1 m	55744
	Kabel als Meterware Profilkabel schwarz, 2 × 1.5 mm ² PUR (UL/CSA), C-tracks Profilkabel schwarz, 2 × 2.5 mm ² PUR (UL/CSA), C-tracks	Kabelring: 100 m Weitere Ausführungen auf Anfrage. Kabelring: 100 m Weitere Ausführungen auf Anfrage.	7000-C9901-7840000 7000-C9901-7790000

MASI INSTALLATIONSTECHNIK

Rundkabel MASI68			Art-Nr.
	T-Stück M12 - M12 Buchse gerade - Stecker/Stecker gerade A-kodiert, 4-polig	MASI68 Aktorquereinspeisung	7060-42701-000000
	Buchse gerade - Stecker/Stecker gerade Verteilfunktion (NO) MASI68 Aktorquereinspeisung MVK Metall Safety	4-polig	7060-42703-000000
	Tragschienenadapter für Erweiterungsmodule	30 mm	56963
	Tragschienenadapter für Erweiterungsmodule	50 mm	56962
	Kabeltrommel (100 m) 2 x 1.5 mm ² , grau Schleppkettentauglich	AS-Interface, MASI68	7000-C0201-588000
Rundsteckverbinder MASI68			Art-Nr.
	Verbindungsleitung Stecker gerade - Buchse gerade 2 x 1.5 mm ² , grau PUR (UL/CSA) 1.0 m	M12 - M12 2-polig Schleppkettentauglich Weitere Ausführungen auf Anfrage.	7060-40005-5880100
	Stecker gerade - Buchse gerade 4 x 0.75 mm ² , grau PUR (UL/CSA) 1.0 m	M12 - M12 4-polig Schleppkettentauglich Weitere Ausführungen auf Anfrage.	7060-40021-8620100
	Verbindungsleitung Stecker gewinkelt - Buchse gewinkelt 2 x 1.5 mm ² , grau PUR (UL/CSA) 1.0 m	M12 - M12 2-polig Schleppkettentauglich Weitere Ausführungen auf Anfrage.	7060-40245-5880100
	Stecker gewinkelt - Buchse gewinkelt 4 x 0.75 mm ² , grau PUR (UL/CSA) 1.0 m	M12 - M12 4-polig Schleppkettentauglich Weitere Ausführungen auf Anfrage.	7060-40261-8620100

Rundsteckverbinder MASI68			Art-Nr.
	Verbindungsleitung Stecker gerade - Buchse gerade 2 × 1.0 mm ² , grau PUR (UL/CSA) 1.0 m	M12 - M12 2-polig, geschirmt Schleppkettentauglich Weitere Ausführungen auf Anfrage.	7060-40485-5420100
	Stecker gerade - Buchse gerade 2 × 0.75 mm ² + 2 × 0.75 mm ² , grau PUR (UL/CSA) 1.0 m	M12 - M12 4-polig, geschirmt Schleppkettentauglich Weitere Ausführungen auf Anfrage.	7060-40505-4940100
	Mit freiem Leitungsende Buchse gerade 4 × 0.75 mm ² , grau PUR (UL/CSA) 1.0 m	M12 4-polig Schleppkettentauglich Weitere Ausführungen auf Anfrage.	7060-12221-8620100
Bezeichnungszubehör			Art-Nr.
	Bezeichnungsschilder 20 × 8 mm	(20 Stück am Stamm)	55318
Blindverschlüsse			Art-Nr.
	Verschlusschraube M12 × 1 mm Kunststoff, 6-kant mit Dichtung	Verpackungseinheit: 4 Stück	55468
	Kunststoff, 6-kant mit Dichtung	Verpackungseinheit: 100 Stück	56455
	Kunststoff, 6-kant ohne Dichtung	Verpackungseinheit: 4 Stück	56952
	Kunststoff, 6-kant ohne Dichtung	Verpackungseinheit: 10 Stück	58627
	Verschlusschraube M8 × 1 mm (für Buchse) Kunststoff, 6-kant ohne Dichtung	Verpackungseinheit: 10 Stück	3858627



VERTEILERSYSTEME M8 EXACT8

- Platzsparend
- Vielseitig
- Anwendungsgerecht

EXACT8 – DIE NEUE MURRELEKTRONIK M8-VERTEILERVERSION

- kleine Abmessungen (30 mm Baubreite)
- PUR/PVC-Leitung für flexible und feste Montage
- hochwertige, halogenfreie, schleppkettentaugliche PUR-Leitung, UL/CSA zugelassen
- normale und seitliche Montage für beengte Platzverhältnisse
- schneller und unkomplizierter Austausch der Anschlussleitungen

Für Sensoren und Aktoren – fest angeschlossene Stammleitung oder Anschlusshaube

 <p>Exact8</p> <ul style="list-style-type: none">• 4-, 6-, 8-, 10-fach• PUR- oder PUR/PVC-Stammleitung <p><i>Seite 4.11.1</i></p>	 <p>Exact8-Grundmodule</p> <ul style="list-style-type: none">• 4-, 6-, 8-, 10-fach <p><i>Seite 4.11.5</i></p>
 <p>Exact8-Anschlusshauben</p> <ul style="list-style-type: none">• vorkonfektioniert• PUR- oder PUR/PVC-Stammleitung <p><i>Seite 4.11.8</i></p>	 <p>Exact8-Set</p> <ul style="list-style-type: none">• 4-, 6-, 8-, 10-fach• selbstanschließbar <p><i>Seite 4.11.11</i></p>

Für Sensoren – mit Steckanschluss M12

 <p>Exact8</p> <ul style="list-style-type: none">• 4-, 6-, 8-, 10-fach• mit 8- oder 12-poligem M12-Anschluss <p><i>Seite 4.11.12</i></p>

VERTEILERSYSTEME M8

Für Sensoren und Aktoren

– mit fest angeschlossener Stammeileitung

– normale und seitliche Inline-Befestigung

Zulassungen: 

Exact8
4-fach



Exact8
6-fach



Exact8
8-fach



Exact8
10-fach

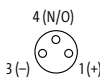
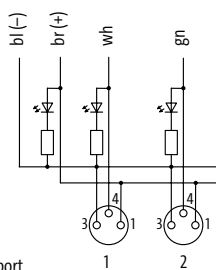

1 Bauform	84010	86010	88010	80010
Typ	PNP, 3-polig	PNP, 3-polig	PNP, 3-polig	PNP, 3-polig
Kontaktbelegung	M8-Females 3-pole   for 1 signal per port			
2 Kabeltyp	Mantelfarbe – Adernzahl/-querschnitt			
	grau	grau	grau	grau
PUR/PVC	337 – 4 × 0.34 + 2 × 0.75 mm ²	350 – 6 × 0.34 + 2 × 0.75 mm ²	357 – 8 × 0.34 + 2 × 0.75 mm ²	385 – 10 × 0.34 + 2 × 0.75 mm ²
PUR (UL/CSA), robots/C-tracks	334 – 4 × 0.34 + 2 × 0.75 mm ²	356 – 6 × 0.34 + 2 × 0.75 mm ²	359 – 8 × 0.34 + 2 × 0.75 mm ²	384 – 10 × 0.34 + 2 × 0.75 mm ²
3 Leitungslänge				
3.0 m	0300			
5.0 m	0500			
10.0 m	1000			
15.0 m	1500			
Technische Daten				
Betriebsspannung	24 V DC			
Summenstrom	max. 8 A			
Schutzart	IP65/IP67			
Temperaturbereich	-20...+80 °C, abhängig von angeschlossener Leitung			
Kontaktbelegung				
LED-Anzeige	LED (grün): Power / LED (gelb): (S1)			
PIN 1	(+)			
PIN 3	(-)			
PIN 4	(NO)/(S1)			
Artikelnummer				
Erklärung zur Zusammenstellung Ihrer Art.-Nr. finden Sie in der Einleitung Seite 3.1.i	<div style="text-align: center;"> 8 0 0 0 - - - - - </div>			
	1	2	3	
	Bauform	Kabeltyp	Leitungslänge	
Hinweis				

VERTEILERSYSTEME M8

Für Sensoren und Aktoren

– mit fest angeschlossener Stammleitung

– normale und seitliche In-line-Befestigung

Zulassungen:  US Listed

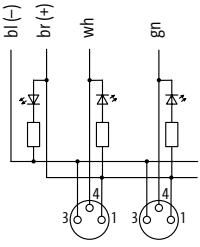

1 Bauform	84011	86011	88011	80011
Typ	NPN, 3-polig	NPN, 3-polig	NPN, 3-polig	NPN, 3-polig
Kontaktbelegung	M8-Females 3-pole   for 1 signal per port			
2 Kabeltyp	Mantelfarbe – Adernzahl/-querschnitt			
	grau	grau	grau	grau
PUR/PVC	337 – 4 × 0.34 + 2 × 0.75 mm ²	350 – 6 × 0.34 + 2 × 0.75 mm ²	357 – 8 × 0.34 + 2 × 0.75 mm ²	385 – 10 × 0.34 + 2 × 0.75 mm ²
PUR (UL/CSA), robots/C-tracks	334 – 4 × 0.34 + 2 × 0.75 mm ²	356 – 6 × 0.34 + 2 × 0.75 mm ²	359 – 8 × 0.34 + 2 × 0.75 mm ²	384 – 10 × 0.34 + 2 × 0.75 mm ²
3 Leitungslänge				
5.0 m	0500			
10.0 m	1000			
Technische Daten				
Betriebsspannung	24 V DC			
Summenstrom	max. 8 A			
Schutzart	IP65/IP67			
Temperaturbereich	-20...+80 °C, abhängig von angeschlossener Leitung			
Kontaktbelegung				
LED-Anzeige	LED (grün): Power / LED (gelb): (S1)			
PIN 1	(+)			
PIN 3	(-)			
PIN 4	(NO)/(S1)			
Artikelnummer				
Erklärung zur Zusammenstellung Ihrer Art.-Nr. finden Sie in der Einleitung Seite 3.1.i	<div style="display: flex; justify-content: space-around; align-items: center;"> 8 0 0 0 - - </div>			
	1	Bauform	2	Kabeltyp
			3	Leitungslänge
Hinweis				

Verteilungssysteme M8

VERTEILERSYSTEME M8

Für Sensoren und Aktoren

– mit fest angeschlossener Stammeileitung

– normale und seitliche Inline-Befestigung

Zulassungen:  Listed

Exact8
4-fach



Exact8
6-fach



Exact8
8-fach



Exact8
10-fach

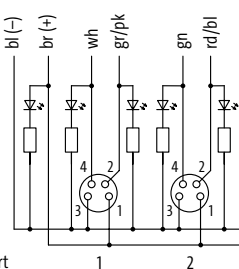

1 Bauform	84110	86110	88110	80110															
Typ	PNP, 4-polig	PNP, 4-polig	PNP, 4-polig	PNP, 4-polig															
Kontaktbelegung	<p>M8-Females 4-pole</p> <p>4 (S1) 2 (S2) 3 (-) 1 (+)</p>  <p>for 2 signals per port</p>																		
2 Kabeltyp	<p>Mantelfarbe – Adernzahl/-querschnitt</p> <table border="1"> <thead> <tr> <th></th> <th>84110</th> <th>86110</th> <th>88110</th> <th>80110</th> </tr> </thead> <tbody> <tr> <td>PUR/PVC</td> <td>358 – 8 × 0.34 + 2 × 0.75 mm²</td> <td>386 – 12 × 0.34 + 2 × 0.75 mm²</td> <td>395 – 16 × 0.34 + 2 × 0.75 mm²</td> <td>412 – 20 × 0.34 + 2 × 0.75 mm²</td> </tr> <tr> <td>PUR (UL/CSA), robots/C-tracks</td> <td>360 – 8 × 0.34 + 2 × 0.75 mm²</td> <td>389 – 12 × 0.34 + 2 × 0.75 mm²</td> <td>396 – 16 × 0.34 + 2 × 0.75 mm²</td> <td>411 – 20 × 0.34 + 2 × 0.75 mm²</td> </tr> </tbody> </table>					84110	86110	88110	80110	PUR/PVC	358 – 8 × 0.34 + 2 × 0.75 mm ²	386 – 12 × 0.34 + 2 × 0.75 mm ²	395 – 16 × 0.34 + 2 × 0.75 mm ²	412 – 20 × 0.34 + 2 × 0.75 mm ²	PUR (UL/CSA), robots/C-tracks	360 – 8 × 0.34 + 2 × 0.75 mm ²	389 – 12 × 0.34 + 2 × 0.75 mm ²	396 – 16 × 0.34 + 2 × 0.75 mm ²	411 – 20 × 0.34 + 2 × 0.75 mm ²
	84110	86110	88110	80110															
PUR/PVC	358 – 8 × 0.34 + 2 × 0.75 mm ²	386 – 12 × 0.34 + 2 × 0.75 mm ²	395 – 16 × 0.34 + 2 × 0.75 mm ²	412 – 20 × 0.34 + 2 × 0.75 mm ²															
PUR (UL/CSA), robots/C-tracks	360 – 8 × 0.34 + 2 × 0.75 mm ²	389 – 12 × 0.34 + 2 × 0.75 mm ²	396 – 16 × 0.34 + 2 × 0.75 mm ²	411 – 20 × 0.34 + 2 × 0.75 mm ²															
3 Leitungslänge	<table border="1"> <tbody> <tr> <td>3.0 m</td> <td>0300</td> </tr> <tr> <td>5.0 m</td> <td>0500</td> </tr> <tr> <td>10.0 m</td> <td>1000</td> </tr> <tr> <td>15.0 m</td> <td>1500</td> </tr> </tbody> </table>				3.0 m	0300	5.0 m	0500	10.0 m	1000	15.0 m	1500							
3.0 m	0300																		
5.0 m	0500																		
10.0 m	1000																		
15.0 m	1500																		
Technische Daten	<table border="1"> <tbody> <tr> <td>Betriebsspannung</td> <td>24 V DC</td> </tr> <tr> <td>Summenstrom</td> <td>max. 8 A</td> </tr> <tr> <td>Schutzart</td> <td>IP65/IP67</td> </tr> <tr> <td>Temperaturbereich</td> <td>-20...+80 °C, abhängig von angeschlossener Leitung</td> </tr> </tbody> </table>				Betriebsspannung	24 V DC	Summenstrom	max. 8 A	Schutzart	IP65/IP67	Temperaturbereich	-20...+80 °C, abhängig von angeschlossener Leitung							
Betriebsspannung	24 V DC																		
Summenstrom	max. 8 A																		
Schutzart	IP65/IP67																		
Temperaturbereich	-20...+80 °C, abhängig von angeschlossener Leitung																		
Kontaktbelegung	<table border="1"> <tbody> <tr> <td>LED-Anzeige</td> <td>LED (grün): Power / LED (gelb): (S1) / LED (weiss): Signal (S2)</td> </tr> <tr> <td>PIN 1</td> <td>(+)</td> </tr> <tr> <td>PIN 2</td> <td>(NC)/(S2)</td> </tr> <tr> <td>PIN 3</td> <td>(-)</td> </tr> <tr> <td>PIN 4</td> <td>(NO)/(S1)</td> </tr> </tbody> </table>				LED-Anzeige	LED (grün): Power / LED (gelb): (S1) / LED (weiss): Signal (S2)	PIN 1	(+)	PIN 2	(NC)/(S2)	PIN 3	(-)	PIN 4	(NO)/(S1)					
LED-Anzeige	LED (grün): Power / LED (gelb): (S1) / LED (weiss): Signal (S2)																		
PIN 1	(+)																		
PIN 2	(NC)/(S2)																		
PIN 3	(-)																		
PIN 4	(NO)/(S1)																		
Artikelnummer	<table border="1"> <tbody> <tr> <td>Erklärung zur Zusammenstellung Ihrer Art.-Nr. finden Sie in der Einleitung Seite 3.1.i</td> <td>8 0 0 0</td> <td>-</td> <td>-</td> <td>-</td> </tr> </tbody> </table>				Erklärung zur Zusammenstellung Ihrer Art.-Nr. finden Sie in der Einleitung Seite 3.1.i	8 0 0 0	-	-	-										
Erklärung zur Zusammenstellung Ihrer Art.-Nr. finden Sie in der Einleitung Seite 3.1.i	8 0 0 0	-	-	-															
	1 Bauform	2 Kabeltyp	3 Leitungslänge																
Hinweis																			

VERTEILERSYSTEME M8

Für Sensoren und Aktoren

– mit fest angeschlossener Stammleitung

– normale und seitliche In-line-Befestigung

Zulassungen:  US Listed

Exact8
4-fach



Exact8
6-fach



Exact8
8-fach



Exact8
10-fach

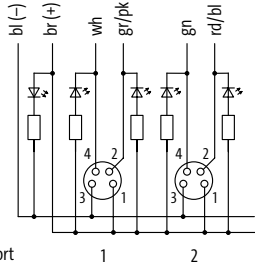

1 Bauform		84111	86111	88111	80111
Typ		NPN, 4-polig	NPN, 4-polig	NPN, 4-polig	NPN, 4-polig
Kontaktbelegung		M8-Females 4-pole 4 (S1) 2 (S2) 3 (-) 1 (+)  for 2 signals per port			
2 Kabeltyp		Mantelfarbe – Adernzahl/-querschnitt			
		grau	grau	grau	grau
PUR/PVC		358 – 8 × 0.34 + 2 × 0.75 mm ²	386 – 12 × 0.34 + 2 × 0.75 mm ²	395 – 16 × 0.34 + 2 × 0.75 mm ²	412 – 20 × 0.34 + 2 × 0.75 mm ²
PUR (UL/CSA), robots/C-tracks		360 – 8 × 0.34 + 2 × 0.75 mm ²	389 – 12 × 0.34 + 2 × 0.75 mm ²	396 – 16 × 0.34 + 2 × 0.75 mm ²	411 – 20 × 0.34 + 2 × 0.75 mm ²
3 Leitungslänge					
5.0 m		0500			
10.0 m		1000			
Technische Daten					
Betriebsspannung		24 V DC			
Summenstrom		max. 8 A			
Schutzart		IP65/IP67			
Temperaturbereich		-20...+80 °C, abhängig von angeschlossener Leitung			
Kontaktbelegung					
LED-Anzeige		LED (grün): Power / LED (gelb): (S1) / LED (weiss): Signal (S2)			
PIN 1		(+) / (NO)/(S1)			
PIN 2		(NC)/(S2)			
PIN 3		(-) / (S1)			
PIN 4		(NO)/(S1)			
Artikelnummer					
Erklärung zur Zusammenstellung Ihrer Art.-Nr. finden Sie in der Einleitung Seite 3.1.i		8 0 0 0	-	-	-
		1	Bauform	2	Kabeltyp
		3	Leitungslänge		
Hinweis					

Verteilersysteme M8

VERTEILERSYSTEME M8

Für Sensoren und Aktoren

– Grundmodule

– normale und seitliche
Inline-Befestigung

Zulassungen:  Listed

Exact8
4-fach



Exact8
6-fach



Exact8
8-fach



Exact8
10-fach

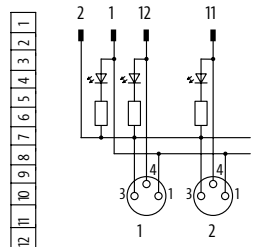

1 Bauform	84000	86000	88000	80000
Typ	PNP, 3-polig	PNP, 3-polig	PNP, 3-polig	PNP, 3-polig
Kontaktbelegung	<p>M8-Females 3-pole</p>   <p>for 1 signal per port</p>			
Technische Daten				
Betriebsspannung	24 V DC			
Betriebsstrom je Kontakt	max. 2 A			
Summenstrom	max. 8 A			
Schutzart	IP65/IP67			
Temperaturbereich	-20...+70 °C, abhängig von angeschlossener Leitung			
Kontaktbelegung				
LED-Anzeige	LED (grün): Power / LED (gelb): (S1)			
PIN 1	(+)			
PIN 3	(-)			
PIN 4	(NO)/(S1)			
Artikelnummer				
Erklärung zur Zusammenstellung Ihrer Art.-Nr. finden Sie in der Einleitung Seite 3.1.i	<p style="text-align: center;"><u>8 0 0 0</u> - <u> </u> - <u>0 0 0</u> <u>0 0 0 0</u></p>			
	1 Bauform			
Hinweis				

VERTEILERSYSTEME M8

Für Sensoren und Aktoren

– Grundmodule

– normale und seitliche Inline-Befestigung

Zulassungen:  US Listed

Exact8
4-fach



Exact8
6-fach



Exact8
8-fach



Exact8
10-fach



1 Bauform

84001

86001

88001

80001

Typ
Kontaktbelegung

NPN, 3-polig

NPN, 3-polig

NPN, 3-polig

NPN, 3-polig

M8-Females 3-pole

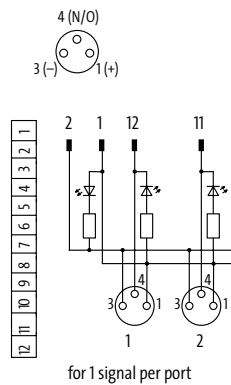

Technische Daten

Betriebsspannung	24 V DC
Betriebsstrom je Kontakt	max. 2 A
Summenstrom	max. 8 A
Schutzart	IP65/IP67
Temperaturbereich	-20...+70 °C, abhängig von angeschlossener Leitung

Kontaktbelegung

LED-Anzeige	LED (grün): Power / LED (gelb): (S1)
PIN 1	(+)
PIN 3	(-)
PIN 4	(NO)/(S1)

Artikelnummer

Erklärung zur Zusammenstellung
Ihrer Art.-Nr. finden Sie in der
Einleitung Seite 3.1.i

8 0 0 0

1 Bauform

0 0 0

0 0 0 0

Hinweis

VERTEILERSYSTEME M8

Für Sensoren und Aktoren

– Grundmodule

– normale und seitliche InLine-Befestigung

Zulassungen: Listed

Exact8

4-fach



Exact8

6-fach



Exact8

8-fach



1 Bauform	84100	86100	88100
Typ	PNP, 4-polig	PNP, 4-polig	PNP, 4-polig
Kontaktbelegung	<p>M8 Females 4-pole</p> <p>4 (S1) 2 (S2) 3 (-) 1 (+)</p> <p>for 2 signals per port</p>	<p>M8-Females 4-pole</p> <p>4 (S1) 2 (S2) 3 (-) 1 (+)</p> <p>for 2 signals per port</p>	
Technische Daten	<p>Betriebsspannung 24 V DC</p> <p>Betriebsstrom je Kontakt max. 2 A</p> <p>Summenstrom max. 8 A</p> <p>Schutzart IP65/IP67</p> <p>Temperaturbereich -20...+70 °C, abhängig von angeschlossener Leitung</p>		
Kontaktbelegung	<p>LED-Anzeige LED (grün): Power / LED (gelb): (S1) / LED (weiss): Signal (S2)</p> <p>PIN 1 (+)</p> <p>PIN 2 (NC)/(S2)</p> <p>PIN 3 (-)</p> <p>PIN 4 (NO)/(S1)</p>		
Artikelnummer			
Erklärung zur Zusammenstellung Ihrer Art.-Nr. finden Sie in der Einleitung Seite 3.1.i	<p style="text-align: center;"><u>8 0 0 0</u> - <u> </u> - <u>0 0 0</u> <u>0 0 0 0</u></p>		
	1 Bauform		
Hinweis			

VERTEILERSYSTEME M8

Für Sensoren und Aktoren

– Anschlusshaube mit Stammleitung

Zulassungen: 

Exact8

Anschlusshaube kurz

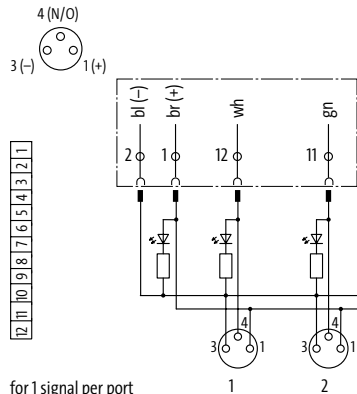

1 Bauform	84049	86049	88049	80049
Typ	für Verteiler 4-fach, 3-polig Federkraftsteckklemmen	für Verteiler 6-fach, 3-polig Federkraftsteckklemmen	für Verteiler 8-fach, 3-polig Federkraftsteckklemmen	für Verteiler 10-fach, 3-polig Federkraftsteckklemmen
Kontaktbelegung	M8-Females 3-pole  <p>for 1 signal per port</p>			
2 Kabeltyp	Mantelfarbe – Adernzahl/-querschnitt			
	grau	grau	grau	grau
PUR/PVC	337 – 4 × 0.34 + 2 × 0.75 mm ²	350 – 6 × 0.34 + 2 × 0.75 mm ²	357 – 8 × 0.34 + 2 × 0.75 mm ²	385 – 10 × 0.34 + 2 × 0.75 mm ²
PUR (UL/CSA), robots/C-tracks	334 – 4 × 0.34 + 2 × 0.75 mm ²	356 – 6 × 0.34 + 2 × 0.75 mm ²	359 – 8 × 0.34 + 2 × 0.75 mm ²	384 – 10 × 0.34 + 2 × 0.75 mm ²
3 Leitungslänge				
3.0 m	0300			
5.0 m	0500			
10.0 m	1000			
15.0 m	1500			
Technische Daten				
Summenstrom	max. 8 A			
Temperaturbereich	-20...+80 °C, abhängig von angeschlossener Leitung			
Artikelnummer				
Erklärung zur Zusammenstellung Ihrer Art.-Nr. finden Sie in der Einleitung Seite 3.1.i	<div style="display: flex; justify-content: space-around; align-items: center;"> 8 0 0 0 - - </div>			
	1	2	3	
	Bauform	Kabeltyp	Leitungslänge	
Hinweis				

VERTEILERSYSTEME M8

Für Sensoren und Aktoren

– Anschlusshaube mit Stammleitung

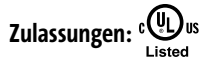

Exact8

Anschlusshaube kurz



Exact8

Anschlusshaube lang



1 Bauform	84149	86149	88149
Typ	für Verteiler 4-fach, 4-polig Federkraftsteckklemmen	für Verteiler 6-fach, 4-polig Federkraftsteckklemmen	für Verteiler 8-fach, 4-polig Federkraftsteckklemmen
Kontaktbelegung	<p>M8-Females 4-pole</p> <p>4 (S1) 2 (S2) 3 (-) 1 (+)</p>	<p>M8-Females 4-pole</p> <p>4 (S1) 2 (S2) 3 (-) 1 (+)</p>	
2 Kabeltyp	Mantelfarbe – Adernzahl/-querschnitt		
	grau	grau	grau
PUR/PVC	358 – 8 × 0.34 + 2 × 0.75 mm ²	386 – 12 × 0.34 + 2 × 0.75 mm ²	395 – 16 × 0.34 + 2 × 0.75 mm ²
PUR (UL/CSA), robots/Ctracks	360 – 8 × 0.34 + 2 × 0.75 mm ²	389 – 12 × 0.34 + 2 × 0.75 mm ²	396 – 16 × 0.34 + 2 × 0.75 mm ²
3 Leitungslänge			
3.0 m	0300		
5.0 m	0500		
10.0 m	1000		
15.0 m	1500		
Technische Daten			
Summenstrom	max. 8 A		
Temperaturbereich	-20...+80 °C, abhängig von angeschlossener Leitung		
Artikelnummer			
Erklärung zur Zusammenstellung Ihrer Art.-Nr. finden Sie in der Einleitung Seite 3.1.i	<p>8 0 0 0 – – – – –</p>		
	1 Bauform	2 Kabeltyp	3 Leitungslänge
Hinweis			

VERTEILERSYSTEME M8

Für Sensoren und Aktoren

– Anschlusshaube ohne Stammeleitung

– selbstanschließbar

Exact8

Anschlusshaube kurz



Exact8

Anschlusshaube lang



1 Bauform

8 4 9 4 9

8 0 9 4 9

Typ

für Verteiler 4-fach, 3/4-polig, 4...10-fach, 3-polig

Verteiler 6- und 8-fach, 4-polig

Federkraftsteckklemmen

Federkraftsteckklemmen

Kontaktbelegung

3-pole M8-Females 4-pole

M8-Females 4-pole

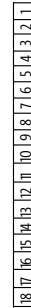
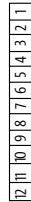
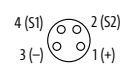
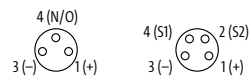

Technische Daten

Summenstrom	max. 8 A
Gehäuse	Kunststoff, schwer entflammbar
Temperaturbereich	-20...+80 °C

Artikelnummer

Erklärung zur Zusammenstellung Ihrer Art.-Nr. finden Sie in der Einleitung Seite 3.1.i

8 0 0 0

1 Bauform

0 0 0

0 0 0 0

Hinweis

VERTEILERSYSTEME M8

Für Sensoren und Aktoren

– Sets (Grundmodul und Haube)

– normale und seitliche
Inline-Befestigung

Zulassungen:  Listed

Exact8
4-fach



Exact8
6-fach



Exact8
8-fach



Exact8
10-fach

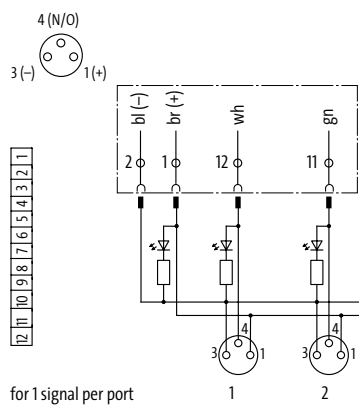

1 Bauform	84040	86040	88040	80040									
Typ	3-polig	3-polig	3-polig	3-polig									
Kontaktbelegung	<p>M8-Females 3-pole</p>  <p>for 1 signal per port</p>												
2 Kabeltyp	<p>Mantelfarbe – Adernzahl/-querschnitt</p> <table border="1"> <thead> <tr> <th>graue</th> <th>graue</th> <th>graue</th> <th>graue</th> </tr> </thead> <tbody> <tr> <td>PUR (UL/CSA), robots/C-tracks</td> <td>334 – 4 × 0.34 + 2 × 0.75 mm²</td> <td>356 – 6 × 0.34 + 2 × 0.75 mm²</td> <td>359 – 8 × 0.34 + 2 × 0.75 mm²</td> <td>384 – 10 × 0.34 + 2 × 0.75 mm²</td> </tr> </tbody> </table>				graue	graue	graue	graue	PUR (UL/CSA), robots/C-tracks	334 – 4 × 0.34 + 2 × 0.75 mm ²	356 – 6 × 0.34 + 2 × 0.75 mm ²	359 – 8 × 0.34 + 2 × 0.75 mm ²	384 – 10 × 0.34 + 2 × 0.75 mm ²
graue	graue	graue	graue										
PUR (UL/CSA), robots/C-tracks	334 – 4 × 0.34 + 2 × 0.75 mm ²	356 – 6 × 0.34 + 2 × 0.75 mm ²	359 – 8 × 0.34 + 2 × 0.75 mm ²	384 – 10 × 0.34 + 2 × 0.75 mm ²									
3 Leitungslänge	<table border="1"> <tbody> <tr> <td>3.0 m</td> <td>0300</td> </tr> <tr> <td>5.0 m</td> <td>0500</td> </tr> <tr> <td>10.0 m</td> <td>1000</td> </tr> <tr> <td>15.0 m</td> <td>1500</td> </tr> </tbody> </table>				3.0 m	0300	5.0 m	0500	10.0 m	1000	15.0 m	1500	
3.0 m	0300												
5.0 m	0500												
10.0 m	1000												
15.0 m	1500												
Technische Daten	<table border="1"> <tbody> <tr> <td>Betriebsspannung</td> <td>24 V DC</td> </tr> <tr> <td>Summenstrom</td> <td>max. 8 A</td> </tr> <tr> <td>Schutzart</td> <td>IP67 in gestecktem und verschraubtem Zustand (EN 60529)</td> </tr> <tr> <td>Temperaturbereich</td> <td>-20...+80 °C, abhängig von angeschlossener Leitung</td> </tr> </tbody> </table>				Betriebsspannung	24 V DC	Summenstrom	max. 8 A	Schutzart	IP67 in gestecktem und verschraubtem Zustand (EN 60529)	Temperaturbereich	-20...+80 °C, abhängig von angeschlossener Leitung	
Betriebsspannung	24 V DC												
Summenstrom	max. 8 A												
Schutzart	IP67 in gestecktem und verschraubtem Zustand (EN 60529)												
Temperaturbereich	-20...+80 °C, abhängig von angeschlossener Leitung												
Kontaktbelegung	<table border="1"> <tbody> <tr> <td>LED-Anzeige</td> <td>LED (grün): Power / LED (gelb): (S1)</td> </tr> <tr> <td>PIN 1</td> <td>(+)</td> </tr> <tr> <td>PIN 3</td> <td>(-)</td> </tr> <tr> <td>PIN 4</td> <td>(NO)/(S1)</td> </tr> </tbody> </table>				LED-Anzeige	LED (grün): Power / LED (gelb): (S1)	PIN 1	(+)	PIN 3	(-)	PIN 4	(NO)/(S1)	
LED-Anzeige	LED (grün): Power / LED (gelb): (S1)												
PIN 1	(+)												
PIN 3	(-)												
PIN 4	(NO)/(S1)												
Artikelnummer	<table border="1"> <tbody> <tr> <td>Erklärung zur Zusammenstellung Ihrer Art.-Nr. finden Sie in der Einleitung Seite 3.1.i</td> <td>8 0 0 0</td> <td>-</td> <td>-</td> <td>-</td> </tr> </tbody> </table>				Erklärung zur Zusammenstellung Ihrer Art.-Nr. finden Sie in der Einleitung Seite 3.1.i	8 0 0 0	-	-	-				
Erklärung zur Zusammenstellung Ihrer Art.-Nr. finden Sie in der Einleitung Seite 3.1.i	8 0 0 0	-	-	-									
	1 Bauform	2 Kabeltyp	3 Leitungslänge										
Hinweis													

VERTEILERSYSTEME M8

Für Sensoren

- Steckanschluss M12
- 8-polig
- normale und seitliche In-line-Befestigung

Zulassungen:  US Listed

Exact8
4-fach



Exact8
6-fach



1 Bauform

84070

86070

Typ
Kontaktbelegung

3-polig

3-polig

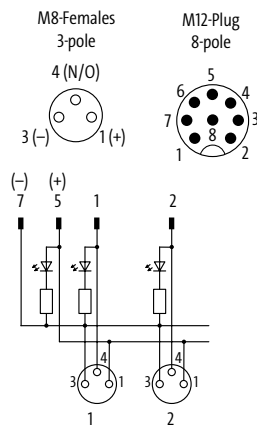

for 1 signal per port

Technische Daten

Betriebsspannung	24 V DC
Betriebsstrom je Kontakt	max. 2 A
Schutzart	IP65/IP67
Gehäuse	Kunststoff, schwer entflammbar
Temperaturbereich	-20...+70 °C, abhängig von angeschlossener Leitung

Kontaktbelegung

LED-Anzeige	LED (grün): Power / LED (gelb): (S1)
PIN 1	(+)
PIN 3	(-)
PIN 4	(NO)/(S1)

Artikelnummer

Erklärung zur Zusammenstellung
Ihrer Art.-Nr. finden Sie in der
Einleitung Seite 3.1.i

8 0 0 0 - - 0 0 0 0 0 0 0

1 Bauform

Hinweis

VERTEILERSYSTEME M8

Für Sensoren

– Steckanschluss M12

– 12-polig

– normale und seitliche
Inline-Befestigung

Zulassungen:  US
Listed

Exact8

4-fach



Exact8

6-fach



Exact8

8-fach



Exact8

10-fach

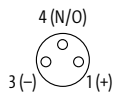
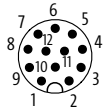
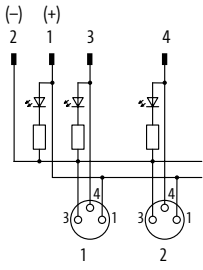

1 Bauform	84060	86060	88060	80060
Typ	3-polig	3-polig	3-polig	3-polig
Kontaktbelegung	   <p>for 1 signal per port</p>			
Technische Daten				
Betriebsspannung	24 V DC			
Betriebsstrom je Kontakt	max. 1.5 A			
Schutzart	IP67 in gestecktem und verschraubtem Zustand (EN 60529)			
Gehäuse	Kunststoff, schwer entflammbar			
Temperaturbereich	-20...+70 °C, abhängig von angeschlossener Leitung			
Kontaktbelegung				
LED-Anzeige	LED (grün): Power / LED (gelb): (S1)			
PIN 1	(+)			
PIN 3	(-)			
PIN 4	(NO)/(S1)			
Artikelnummer				
Erklärung zur Zusammenstellung Ihrer Art.-Nr. finden Sie in der Einleitung Seite 3.1.i	<div style="display: flex; justify-content: space-around; align-items: center;"> <u>8</u> <u>0</u> <u>0</u> <u>0</u> - _____ - <u>0</u> <u>0</u> <u>0</u> <u>0</u> <u>0</u> <u>0</u> <u>0</u> </div>			
	1 Bauform			
Hinweis				

VERTEILERSYSTEME M8

Für Sensoren

- Steckanschluss M12
- 12-polig
- normale und seitliche In-line-Befestigung

Zulassungen:  US Listed

Exact8

4-fach



1 Bauform

84160

Typ
Kontaktbelegung

4-polig

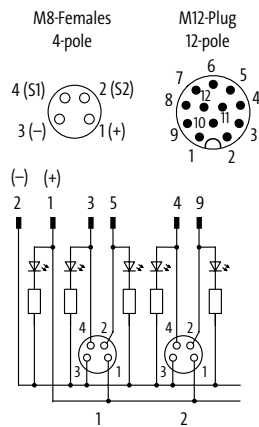

for 2 signals per port

Technische Daten

Betriebsspannung	24 V DC
Betriebsstrom je Kontakt	max. 1.5 A
Schutzart	IP67 in gestecktem und verschraubtem Zustand (EN 60529)
Gehäuse	Kunststoff, schwer entflammbar
Temperaturbereich	-20...+70 °C, abhängig von angeschlossener Leitung

Kontaktbelegung

LED-Anzeige	LED (grün): Power / LED (gelb): (S1) / LED (weiss): Signal (S2)
PIN 1	(+)
PIN 2	(NC)/(S2)
PIN 3	(-)
PIN 4	(NO)/(S1)

Artikelnummer

Erklärung zur Zusammenstellung
Ihrer Art.-Nr. finden Sie in der
Einleitung Seite 3.1.i

8 0 0 0 - 8 4 1 6 0 - 0 0 0 0 0 0 0

1 Bauform

Hinweis

Steckplatzzubehör			Art-Nr.
	Montageschlüsselset M8 (0.4 Nm, SW9)	M8 Steckverbinder	7000-99101-0000000
	Verschlusschraube M8 x 1 mm (für Buchse) Kunststoff, 6-kant ohne Dichtung	Verpackungseinheit: 10 Stück	3858627
	Adapter M8/M12 3-polig 4-polig	Verteilersysteme M8 Verteilersysteme M8	7000-88521-0000000 7000-88531-0000000
	Bezeichnungsschilder KES 20 x 8 (weiß)	(10 Stück/2 Stämme)	996067
	T-Stück (Nano) Verteilfunktion (NO)	Verteilersysteme M8, 4-polig	7000-88602-0000000
	Verschlusschraube M12 x 1 mm (für Stecker) Kunststoff	Verpackungseinheit: 4 Stück	56951
Stammleitungszubehör			Art-Nr.
	Anschlusshaube kurz Federkraftklemmen, 12-polig	Verteiler 4-fach, 3/4-polig, 4...10-fach, 3-polig Kabeldurchmesser (7.4...13 mm)	8000-84949-0000000
	Anschlusshaube lang Federkraftklemmen, 18-polig	Verteiler 6- und 8-fach, 4-polig Kabeldurchmesser (7.4...13 mm)	8000-80949-0000000
	Leitungsringe (50 m), 3-polig, PUR/PVC 4x0.34 + 2x0.75 mm ² 4x0.34 + 2x0.75 mm ²	Verteiler M8, 4-fach Verteiler M8, 4-fach	8000-00000-3375000 8000-00000-3345000

VERTEILERSYSTEME M8

Stammleitungszubehör			Art-Nr.
	Leitungsringe (50 m), 3-polig, PUR/PVC 6×0.34 + 2×0.75 mm ²	Verteiler M8, 6-fach	8000-00000-3505000
	6×0.34 + 2×0.75 mm ²	Verteiler M8, 6-fach	8000-00000-3565000
	Leitungsringe (50 m), 3-polig, PUR/PVC 8×0.34 + 2×0.75 mm ²	Verteiler M8, 8-fach	8000-00000-3575000
	8×0.34 + 2×0.75 mm ²	Verteiler M8, 8-fach	8000-00000-3595000
	Leitungsringe (50 m), 3-polig, PUR/PVC 10×0.34 + 2×0.75 mm ²	Verteiler M8, 10-fach	8000-00000-3855000
	10×0.34 + 2×0.75 mm ²	Verteiler M8, 10-fach	8000-00000-3845000
	Leitungsringe (50 m), 4-polig, PUR/PVC 8×0.34 + 2×0.75 mm ²	Verteiler M8, 4-fach	8000-00000-3585000
	8×0.34 + 2×0.75 mm ²	Verteiler M8, 4-fach	8000-00000-3605000
	Leitungsringe (50 m), 4-polig, PUR/PVC 12×0.34 + 2×0.75 mm ²	Verteiler M8, 6-fach	8000-00000-3865000
	12×0.34 + 2×0.75 mm ²	Verteiler M8, 6-fach	8000-00000-3895000
	Leitungsringe (50 m), 4-polig, PUR/PVC 16×0.34 + 2×0.75 mm ²	Verteiler M8, 8-fach	8000-00000-3955000
	16×0.34 + 2×0.75 mm ²	Verteiler M8, 8-fach	8000-00000-3965000
	Leitungsringe (50 m), 4-polig, PUR (UL/CSA), halogenfrei		
	20×0.34 + 2×0.75 mm ²	Verteiler M8, 10-fach	8000-00000-4115000
	20×0.34 + 2×0.75 mm ²	Verteiler M8, 10-fach	8000-00000-4125000

Technische Daten Verteilersysteme M8

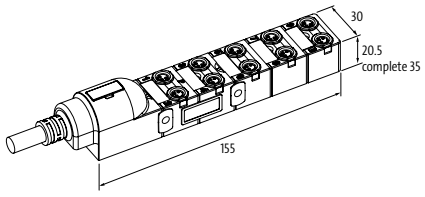
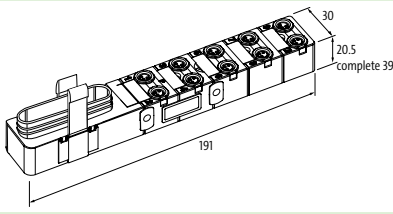
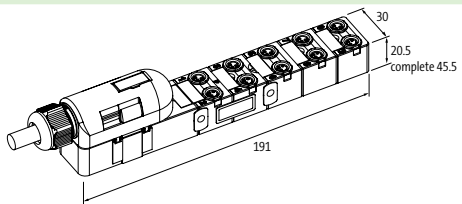
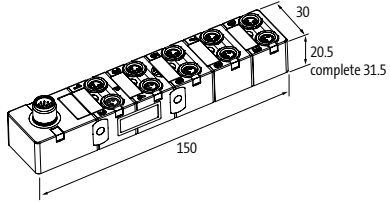
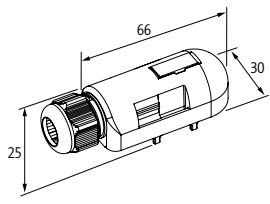
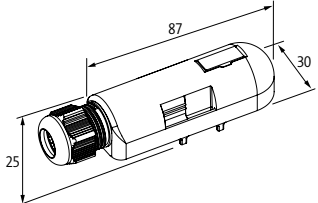
	Bezeichnung	4-fach	6-fach	8-fach	10-fach
	Exact8 mit festangeschlossener Stammleitung	96 mm	109 mm	132 mm	155 mm
	Exact8 Grundmodul 3-polig Grundmodul 4-polig	132 mm 132 mm	145 mm 166 mm	168 mm 189 mm	191 mm –
	Exact8 Sets 3-polig Sets 4-polig	132 mm 132 mm	145 mm 166 mm	168 mm 189 mm	191 mm –
	Exact8 Steckanschluss M12	91.5 mm	104 mm	127 mm	150 mm
	Exact8 Anschlusshaube kurz				
	Exact8 Anschlusshaube lang				



VERTEILERSYSTEME M12 METALL

- **Robust**
- **Medienbeständig**
- **Dicht**

VERGOSSENE BAUFORMEN FÜR RAUE UMGEBUNG

- mechanisch und thermisch belastbares Metallgehäuse mit fest angeschlossener Zuleitung oder servicefreundlichem M23-Steckanschluss
- hochwertige PUR-Leitung: schleppkettentauglich, halogenfrei, größere Adernquerschnitte, d. h. höhere Stromtragfähigkeit
- geschirmte Ausführungen für empfindliche digitale oder analoge Signale, d.h. EMV-gerechte Installation
- Universalbelegung – Kontakte 1:1 ausgeführt
- voll vergossen

Mit fest angeschlossener Stammleitung oder Steckanschluss M23



MVP12 Metall

- 4-, 8-fach
- mit LED für PNP oder NPN-Signale
- ohne LED für analoge Signale und Spannungen bis 125 VAC/DC
- mit PUR-Stammleitung oder M23-Anschluss

Seite 4.12.1



MVP12 Metall UNIVERSAL

- 4-fach
- M12-Pin 1, 2, 3 und 4 frei belegbar

Seite 4.12.8

VERTEILERSYSTEME M12 (METALL)

Für Sensoren und Aktoren

– mit fest angeschlossener
Stammleitung

– ungeschirmt

Zulassungen:  US
Listed

MVP12 Metall

4-fach
für PNP-Signale 24 V DC



MVP12 Metall

8-fach
für PNP-Signale 24 V DC

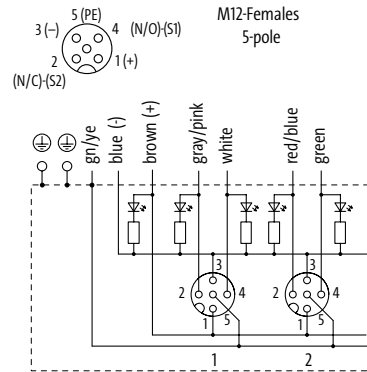

1 Bauform	54510	58510
Typ	PNP, 5-polig	PNP, 5-polig
Kontaktbelegung	 <p>for 2 signals per port</p>	
2 Kabeltyp	Mantelfarbe – Adernzahl/-querschnitt	
	grau	grau
PUR (UL/CSA), robots/Ctracks	448 – 8 × 0.5 + 3 × 1.0 mm²	452 – 16 × 0.5 + 3 × 1.0 mm²
3 Leitungslänge		
3.0 m	0300	
5.0 m	0500	
10.0 m	1000	
15.0 m	1500	
Technische Daten		
Betriebsspannung	24 V DC	
Summenstrom	max. 7.5 A	
Schutzart	IP65, IP67, IP68	
Temperaturbereich	-25...+90 °C, abhängig von angeschlossener Leitung	
Kontaktbelegung		
LED-Anzeige	LED (grün): Power / LED (gelb): (S1/S2)	
PIN 1	(+)	
PIN 2	(NC)/(S2)	
PIN 3	(-)	
PIN 4	(NO)/(S1)	
PIN 5	(Erde)	
Artikelnummer		
Erklärung zur Zusammenstellung Ihrer Art.-Nr. finden Sie in der Einleitung Seite 3.1.i	8 0 0 0 – – – – –	– – – – –
	1 Bauform	2 Kabeltyp
		3 Leitungslänge
Hinweis		

Verteilungssysteme M12 (Metall)

VERTEILERSYSTEME M12 (METALL)

Für Sensoren und Aktoren

– mit fest angeschlossener Stammleitung

– ungeschirmt

Zulassungen:  US Listed

MVP12 Metall

8-fach
mit Potenzialtrennung



MVP12 Metall

4-fach
ohne LED

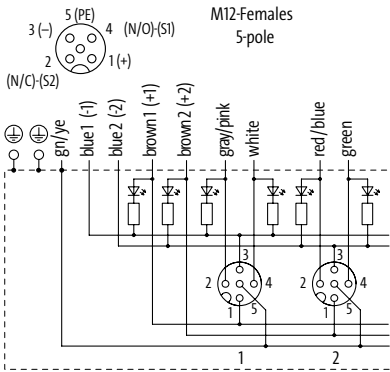
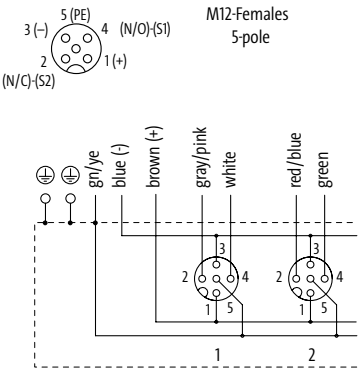

1 Bauform		58 610	54 512
Typ		PNP, 5-polig	ohne LED, 5-polig (für analoge Signale)
Kontaktbelegung		 <p>for 2 signals per port</p>	 <p>for 2 signals per port</p>
2 Kabeltyp		Mantelfarbe – Adernzahl/-querschnitt	
		grau	grau
	PUR (UL/CSA), robots/C-tracks	403 – 16 × 0.34 + 5 × 0.75 mm ²	448 – 8 × 0.5 + 3 × 1.0 mm ²
3 Leitungslänge			
	3.0 m	0300	
	5.0 m	0500	
	10.0 m	1000	
	15.0 m	1500	
Technische Daten			
Betriebsspannung	24 V DC		max. 125 V AC/DC
Summenstrom	max. 7.5 A		
Schutzart	IP65, IP67, IP68		
Temperaturbereich	-25...+90 °C, abhängig von angeschlossener Leitung		
Kontaktbelegung			
LED-Anzeige	LED (grün): Power / LED (gelb): (S1/S2)		–
PIN 1	(+)		
PIN 2	(NC)/(S2)		
PIN 3	(-)		
PIN 4	(NO)/(S1)		
PIN 5	(Erde)		
Artikelnummer			
Erklärung zur Zusammenstellung Ihrer Art.-Nr. finden Sie in der Einleitung Seite 3.1.i		8 0 0 0	– – – – –
		1 Bauform	2 Kabeltyp
			3 Leitungslänge
Hinweis			

Verteilersysteme M12 (Metall)

VERTEILERSYSTEME M12 (METALL)

Für Sensoren und Aktoren

– mit fest angeschlossener
Stammleitung

– ungeschirmt

Zulassungen: 

MVP12 Metall

8-fach
ohne LED



MVP12 Metall

8-fach
für NPN-Signale 24 V DC

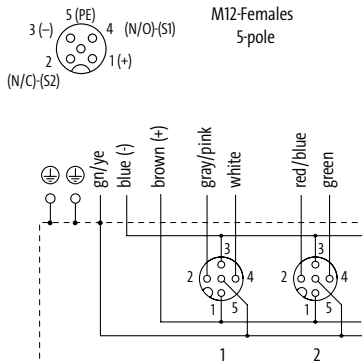
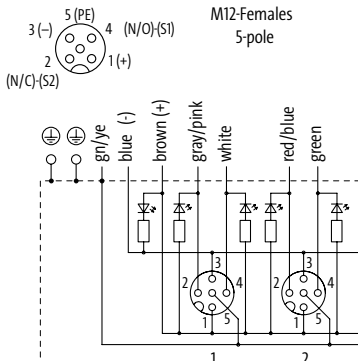

1 Bauform		58512	58511
Typ		ohne LED, 5-polig (für analoge Signale)	NPN, 5-polig
Kontaktbelegung		 <p>for 2 signals per port</p>	 <p>for 2 signals per port</p>
2 Kabeltyp		Mantelfarbe – Adernzahl/-querschnitt	
		grau	grau
	PUR (UL/CSA), robots/Ctracks	452 – 16 × 0.5 + 3 × 1.0 mm ²	452 – 16 × 0.5 + 3 × 1.0 mm ²
3 Leitungslänge			
	3.0 m	0300	
	5.0 m	0500	
	10.0 m	1000	
	15.0 m	1500	
Technische Daten			
Betriebsspannung		max. 125 V AC/DC	24 V DC
Summenstrom		max. 7.5 A	
Schutzart		IP65, IP67, IP68	
Temperaturbereich		-25...+90 °C, abhängig von angeschlossener Leitung	
Kontaktbelegung			
LED-Anzeige		–	LED (grün): Power / LED (gelb): (S1/S2)
PIN 1		(+)	
PIN 2		(NC)/(S2)	
PIN 3		(-)	
PIN 4		(NO)/(S1)	
PIN 5		(Erde)	
Artikelnummer			
Erklärung zur Zusammenstellung Ihrer Art.-Nr. finden Sie in der Einleitung Seite 3.1.i		8 0 0 0 – – – – –	– – – – –
		1 Bauform	2 Kabeltyp
			3 Leitungslänge
Hinweis			

Verteilersysteme M12 (Metall)

VERTEILERSYSTEME M12 (METALL)

Für Sensoren und Aktoren

– mit fest angeschlossener Stammleitung

– geschirmt

Zulassungen:  US Listed

MVP12 Metall

4-fach



MVP12 Metall

8-fach



1 Bauform

54515

58515

Typ **ohne LED, 5-polig (für analoge Signale)**

ohne LED, 5-polig (für analoge Signale)

Kontaktbelegung

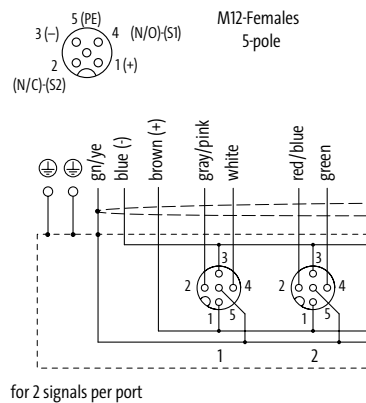

2 Kabeltyp

Mantelfarbe – Adernzahl/-querschnitt

PUR (UL/CSA), robots/C-tracks

grau
373 – 8 × 0.34 + 3 × 0.75 mm²

grau
401 – 16 × 0.34 + 3 × 0.75 mm²

3 Leitungslänge

3.0 m **0300**
5.0 m **0500**
10.0 m **1000**
15.0 m **1500**

Technische Daten

Betriebsspannung max. 125 V AC/DC
Summenstrom max. 7.5 A
Schutzart IP65, IP67, IP68
Temperaturbereich -25...+90 °C, abhängig von angeschlossener Leitung

Kontaktbelegung

PIN 1 (+)
PIN 2 (NC)/(S2)
PIN 3 (-)
PIN 4 (NO)/(S1)
PIN 5 (Erde)
Schirmung über M12-Gewinde

Artikelnummer

Erklärung zur Zusammenstellung Ihrer Art.-Nr. finden Sie in der Einleitung Seite 3.1.i

8 0 0 0 – – – –

1 Bauform

2 Kabeltyp

3 Leitungslänge

Hinweis

VERTEILERSYSTEME M12 (METALL)

Für Sensoren und Aktoren

– mit fest angeschlossener Stammeileitung

– geschirmt

Zulassungen:  **UL** US
Listed

MVP12 Metall

4-fach
für PNP-Signale 24 V DC



MVP12 Metall

8-fach
für PNP-Signale 24 V DC

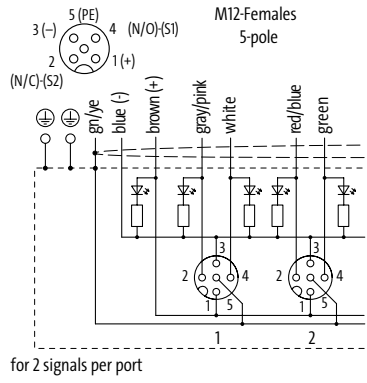

1 Bauform	54513	58513
Typ	PNP, 5-polig	
Kontaktbelegung		
2 Kabeltyp	Mantelfarbe – Adernzahl/-querschnitt	
	grau	grau
PUR (UL/CSA), robots/C-tracks	373 – 8 × 0.34 + 3 × 0.75 mm²	401 – 16 × 0.34 + 3 × 0.75 mm²
3 Leitungslänge		
3.0 m	0300	
5.0 m	0500	
10.0 m	1000	
15.0 m	1500	
Technische Daten		
Betriebsspannung	24 V DC	
Summenstrom	max. 7.5 A	
Schutzart	IP65, IP67, IP68	
Temperaturbereich	-25...+90 °C, abhängig von angeschlossener Leitung	
Kontaktbelegung		
LED-Anzeige	LED (grün): Power / LED (gelb): (S1/S2)	
PIN 1	(+) (N/C)/(S2)	
PIN 2	(-)	
PIN 3	(N/O)/(S1)	
PIN 4	(Erde)	
Schirmung	über M12-Gewinde	
Artikelnummer		
Erklärung zur Zusammenstellung Ihrer Art.-Nr. finden Sie in der Einleitung Seite 3.1.i	8 0 0 0 – – – – –	– – – – –
	1 Bauform	2 Kabeltyp
		3 Leitungslänge
Hinweis		

Verteilungssysteme M12 (Metall)

VERTEILERSYSTEME M12 (METALL)

Für Sensoren und Aktoren

- Steckanschluss M23, 19-polig
- ungeschirmt oder geschirmt einsetzbar

Zulassungen:  US Listed

MVP12 Metall

4-fach
für PNP-Signale 24 V DC



MVP12 Metall

8-fach
für PNP-Signale 24 V DC

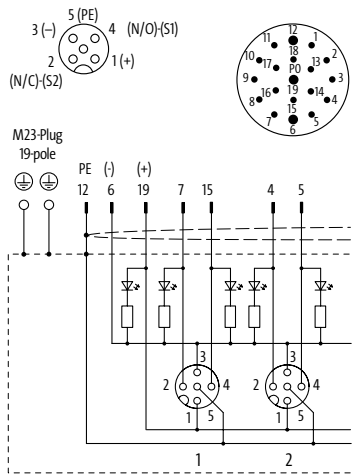

1	Bauform	54520	58520
	Typ	PNP, 5-polig	PNP, 5-polig
	Kontaktbelegung	<p>M12-Females 5-pole M23-Plug 19-pole</p>  <p>for 2 signals per port</p>	
	Technische Daten		
	Betriebsspannung	24 V DC	
	Betriebsstrom je Kontakt	max. 4 A	
	Summenstrom	max. 7.5 A	
	Schutzart	IP65, IP67, IP68	
	Gehäuse	Zink-Druckguss, matt vernickelt	
	Temperaturbereich	-25...+90 °C	
	Kontaktbelegung		
	LED-Anzeige	LED (grün): Power / LED (gelb): (S1/S2)	
	PIN 1	(+) (green)	
	PIN 2	(NC)/(S2) (yellow)	
	PIN 3	(-) (blue)	
	PIN 4	(NO)/(S1) (red)	
	PIN 5	(Erde) (grey)	
	Schirmung	über M12-Gewinde und M23-Außengewinde	
	Artikelnummer		
	Erklärung zur Zusammenstellung Ihrer Art.-Nr. finden Sie in der Einleitung Seite 3.1.i	<div style="display: flex; justify-content: space-around; align-items: center;"> <u>8 0 0 0</u> - _____ - <u>0 0 0</u> <u>0 0 0 0</u> </div>	
		1	Bauform
	Hinweis		

Verteilungssysteme M12 (Metall)

VERTEILERSYSTEME M12 (METALL)

Für Sensoren und Aktoren

- Steckanschluss M23, 19-polig
- ungeschirmt oder geschirmt einsetzbar

Zulassungen:  US Listed

MVP12 Metall

4-fach



MVP12 Metall

8-fach

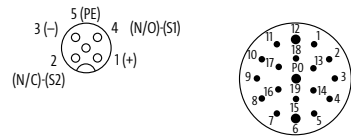
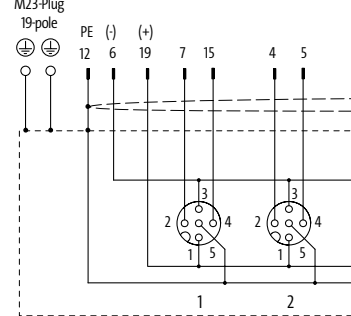

1 Bauform	54522	58522
------------------	--------------	--------------

Typ	ohne LED, 5-polig (für analoge Signale)	ohne LED, 5-polig (für analoge Signale)
Kontaktbelegung	<p>M12-Females 5-pole M23-Plug 19-pole</p>  <p>M23-Plug 19-pole</p>  <p>for 2 signals per port</p>	

Technische Daten	
-------------------------	--

Betriebsspannung	max. 125 V AC/DC
Betriebsstrom je Kontakt	max. 4 A
Summenstrom	max. 7.5 A
Schutzart	IP65, IP67, IP68
Gehäuse	Zink-Druckguss, matt vernickelt
Temperaturbereich	-25...+80 °C

Kontaktbelegung	
------------------------	--

PIN 1	(+)
PIN 2	(NC)/(S2)
PIN 3	(-)
PIN 4	(NO)/(S1)
PIN 5	(Erde)
Schirmung	über M12-Gewinde und M23-Außengewinde

Artikelnummer	
----------------------	--

Erklärung zur Zusammenstellung Ihrer Art.-Nr. finden Sie in der Einleitung Seite 3.1.i	8 0 0 0	- -	0 0 0	0 0 0 0
-----------------------------------------------------------------------------------------------	----------------	----------	--------------	----------------

	1 Bauform	
--	------------------	--

Hinweis	
----------------	--

Verteilernetze M12 (Metall)

VERTEILERSYSTEME M12 (METALL)

Für raue Umgebung

– ungeschirmt oder geschirmt einsetzbar

MVP12 Metall UNIVERSAL

mit fest angeschlossener Stammleitung
4-fach



1 Bauform

54712

Typ **ohne LED, 5-polig (für analoge Signale)**

Kontaktbelegung

M12-Females 5-pole

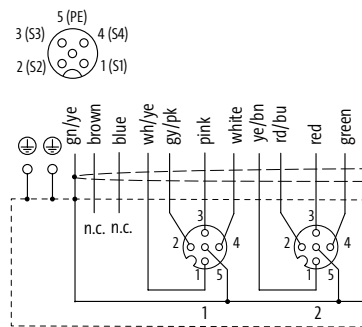

for 4 signals per port
free arrangeable, PE bridged

2 Kabeltyp

Mantelfarbe – Adernzahl/-querschnitt

grau

PUR (UL/CSA), robots/C-tracks

401 – 16 × 0.34 + 3 × 0.75 mm²

3 Leitungslänge

3.0 m	0300
5.0 m	0500
10.0 m	1000
15.0 m	1500

Technische Daten

Betriebsspannung	max. 42 V AC/DC
Summenstrom	max. 10 A
Schutzart	IP65, IP67, IP68
Temperaturbereich	-25...+90 °C, abhängig von angeschlossener Leitung

Kontaktbelegung

PIN 1	(S1)
PIN 2	(S2)
PIN 3	(S3)
PIN 4	(S4)
PIN 5	(Erde)
Schirmung	über M12-Gewinde

Artikelnummer

Erklärung zur Zusammenstellung
Ihrer Art.-Nr. finden Sie in der
Einleitung Seite 3.1.i

8 0 0 0

- 5 4 7 1 2

1 Bauform

2 Kabeltyp

3 Leitungslänge

Hinweis

VERTEILERSYSTEME M12 (METALL)

Für raue Umgebung

– ungeschirmt oder geschirmt einsetzbar

Zulassungen:  US Listed

MVP12 Metall UNIVERSAL

Steckanschluss M23, 19-polig
4-fach



1 Bauform

54722

Typ

ohne LED, 5-polig (für analoge Signale)

Kontaktbelegung

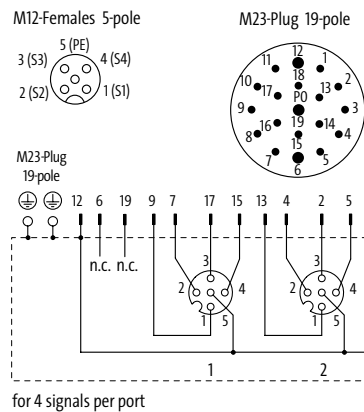

Technische Daten

Betriebsspannung	max. 125 V AC/DC
Betriebsstrom je Kontakt	max. 4 A
Summenstrom	max. 7.5 A
Schutzart	IP65, IP67, IP68
Gehäuse	Zink-Druckguss, matt vernickelt
Verriegelung der Steckplätze	Schraubgewinde M12 × 1 mm
Temperaturbereich	-25...+90 °C

Kontaktbelegung

PIN 1	(S1)
PIN 2	(S2)
PIN 3	(S3)
PIN 4	(S4)
PIN 5	(S5)/(Erde)

Artikelnummer













Erklärung zur Zusammenstellung
Ihrer Art.-Nr. finden Sie in der
Einleitung Seite 3.1.i

8 0 0 0 - 5 4 7 2 2 - 0 0 0 0 0 0 0

1 Bauform

Hinweis

VERTEILERSYSTEME M12 (METALL)

Montagezubehör			Art-Nr.
	Montageschlüsselset M12 (0.6 Nm, SW13)	M12 Steckverbinder umspritzt (Standard)	7000-99102-000000
	Montageschlüssel M12 (0.6 Nm, SW13)	M12 Steckverbinder umspritzt (Standard)	7000-99109-000000
	Montageschlüssel M12 (0.6 Nm, SW14)	M12 Steckverbinder umspritzt (Xtreme)	7000-99108-000000
	Montageschlüssel M12 (0.6 Nm, SW17)	M12 selbstanschließbar (Schneidklemme)	7000-99094-000000
	Montageschlüssel M12 (0.6 Nm, SW18)	M12 selbstanschließbar (Schraubklemme)	7000-99103-000000
	Tragschienenadapter mit Befestigungsschrauben, Kunststoff		27905
	Schutzleiter-Anschlussset		996064
	V2A-Bodenplatte	MVP12 Metall, 4-fach	996065
		MVP12 Metall, 8-fach	996066
	Masseband 4 mm² 100 mm für Loch (M3)		4000-71001-041003
	Verschraubungsset M3	Massebänder	4000-71003-0101403
Steckplatzzubehör			Art-Nr.
	Montageschlüsselset M12 (0.6 Nm, SW13)	M12 Steckverbinder umspritzt (Standard)	7000-99102-000000
	Verschlusschraube M12 x 1 mm Metall, 6-kant, 1 Stück		996049

VERTEILERSYSTEME M12 (METALL)

Steckplatzzubehör			Art-Nr.
	Bezeichnungsschilder KES 20 × 8 (weiß)	(10 Stück/2 Stämme)	996067
	Adapter M8/M12		
	3-polig	Verteilersysteme M12	7000-42201-000000
	4-polig	Verteilersysteme M12	7000-42211-000000
Stammleitungszubehör			Art-Nr.
	Verschlusschraube M23 Metall		55352
	Leitungsringe (50 m), 5-polig, PUR (UL/CSA), halogenfrei		
	8×0.5 + 3×1.0 mm ²	Verteiler M12, 4-fach	8000-00000-4485000
	16×0.5 + 3×1.0 mm ²	Verteiler M12, 8-fach	8000-00000-4525000
	16×0.34 + 5×0.75 mm ²	Verteiler M12, 8-fach, potenzialgetrennt	8000-00000-4035000
	Leitungsringe (50 m), 5-polig, PUR (UL/CSA), halogenfrei		
	8×0.34 + 3×0.75 mm ²	Verteiler M12, 4-fach, geschirmt	8000-00000-3735000
	16×0.34 + 3×0.75 mm ²	Verteiler M12, 8-fach, geschirmt	8000-00000-4015000

VERTEILERSYSTEME M12 (METALL)

Technische Daten Verteilersysteme M12

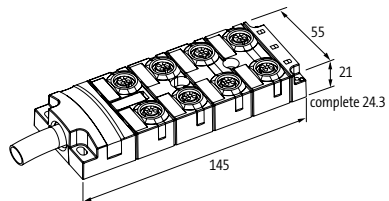

Bezeichnung	4-fach	8-fach
MVP Metall und MVP Metall UNIVERSAL mit fest angeschlossener Stammleitung	95 mm	145 mm

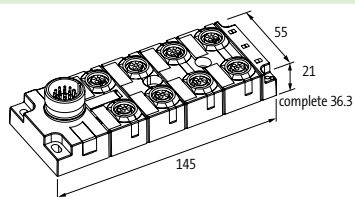

Bezeichnung	4-fach	8-fach
MVP Metall und MVP Metall UNIVERSAL Steckanschluss M23	95 mm	145 mm



VERTEILERSYSTEME M12 KUNSTSTOFF

- Voll umspritzt, dicht
- Widerstandsfähig
- Anwendungsgerecht

DURCHGÄNGIGE STECKBARKEIT VOM PROZESS BIS ZUR STEUERUNG

- schnelle Installation mit vorgefertigten und geprüften Verbindungsleitungen
- Montagetreue und einfacher Umbau Ihrer Anlage, schneller Austausch bei beschädigter Leitung
- platzsparende Doppelbelegung der M12-Buchsen
- Safety Ausführungen für Ein- und Ausgänge nach EN ISO 13849-2
- Universalbelegung – Kontakte 1:1 ausgeführt

Mit fest angeschlossener/steckbarer Stammleitung oder Steckanschluss

 <p>Exact12</p> <ul style="list-style-type: none"> • 4-, 8-fach • mit LED für PNP- oder NPN-Signale • ohne LED für Spannungen bis 125 VAC/DC • analoge Signale • ATEX <p style="text-align: right;"><i>Seite 4.13.1</i></p>	 <p>Exact12</p> <ul style="list-style-type: none"> • 4-, 8-fach • mit 8- oder 12-poligem Steckanschluss M12 • mit 12- oder 19-poligem Steckanschluss M23 <p style="text-align: right;"><i>Seite 4.13.27</i></p>
 <p>Exact12 Grundmodul</p> <ul style="list-style-type: none"> • 4-, 8-fach • mit LED für PNP- oder NPN-Signale • ohne LED für Spannungen bis 125 VAC/DC • analoge Signale <p style="text-align: right;"><i>Seite 4.13.8</i></p>	 <p>Exact12/MVP12-Anschlusshauben</p> <ul style="list-style-type: none"> • selbstkonfektionierbar mit Schraub- oder Federkraftklemmen • mit vorkonfektionierter Stammleitung und Schraubsteckklemmen <p style="text-align: right;"><i>Seite 4.13.14</i></p>
 <p>Exact12 Set</p> <ul style="list-style-type: none"> • 4-, 8-fach • mit steckbarer Anschlusshaube und Schraubsteckklemmen oder Federkraftklemmen <p style="text-align: right;"><i>Seite 4.13.17</i></p>	 <p>Exact12 rückseitiger Anschluss</p> <ul style="list-style-type: none"> • 8-fach • mit rückseitig steckbaren Anschlussklemmen • mit Möglichkeit zur Potenzialtrennung <p style="text-align: right;"><i>Seite 4.13.25</i></p>
 <p>Exact12 UNIVERSAL</p> <ul style="list-style-type: none"> • 4-fach • M12-Pin 1, 2, 3 und 4 frei belegbar <p style="text-align: right;"><i>Seite 4.13.30</i></p>	 <p>Exact12 – Safety Distribution System</p> <ul style="list-style-type: none"> • 8-fach • mit Möglichkeit zur Potenzialtrennung <p style="text-align: right;"><i>Seite 4.13.31</i></p>

VERTEILERSYSTEME M12 (KUNSTSTOFF)

Für Sensoren und Aktoren

– mit fest angeschlossener
Stammleitung

Zulassungen:  US
Listed

Exact12

4-fach
für PNP-Signale 24 V DC



Exact12

8-fach
für PNP-Signale 24 V DC

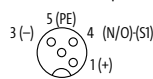
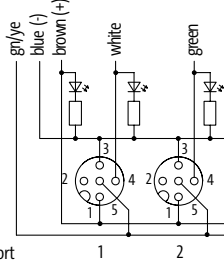
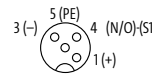
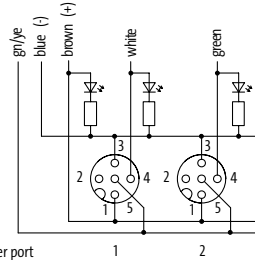

1 Bauform		84410	88410
Typ		PNP, 4-polig	PNP, 4-polig
Kontaktbelegung		M12-Females 4-pole   for 1 signal per port	M12-Females 4-pole   for 1 signal per port
2 Kabeltyp		Mantelfarbe – Adernzahl/-querschnitt	
		grau	grau
PUR/PVC		333 – 4 × 0.34 + 3 × 0.75 mm ²	
PUR/PVC (UL/CSA), C-tracks			362 – 8 × 0.34 + 3 × 0.75 mm ²
PUR (UL/CSA), robots/C-tracks			447 – 8 × 0.5 + 3 × 1.0 mm ²
3 Leitungslänge			
3.0 m		0300	
5.0 m		0500	
10.0 m		1000	
15.0 m		1500	
Technische Daten			
Betriebsspannung		24 V DC	
Summenstrom		max. 8 A	
Schutzart		IP65/IP67	
Temperaturbereich		-20...+70 °C, abhängig von angeschlossener Leitung	
Kontaktbelegung			
LED-Anzeige		LED (grün): Power / LED (gelb): (S1)	
PIN 1		(+)	
PIN 3		(-)	
PIN 4		(NO)/(S1)	
PIN 5		(Erde)	
Artikelnummer			
Erklärung zur Zusammenstellung Ihrer Art.-Nr. finden Sie in der Einleitung Seite 3.1.i		8 0 0 0 – — — — —	— — — — —
		1 Bauform	2 Kabeltyp
			3 Leitungslänge
Hinweis		Abweichende Leitungslängen auf Anfrage lieferbar.	

Verteilungssysteme M12 (Kunststoff)

VERTEILERSYSTEME M12 (KUNSTSTOFF)

Für Sensoren und Aktoren

– mit fest angeschlossener Stammleitung

Zulassungen:  US Listed

Exact12

4-fach
für NPN-Signale 24 V DC



Exact12

8-fach
für NPN-Signale 24 V DC



1 Bauform

84411

NPN, 4-polig

Typ
Kontaktbelegung

M12-Females 4-pole

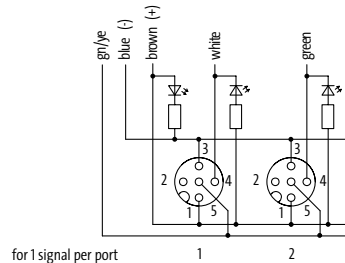
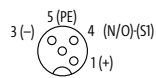

88411

NPN, 4-polig

M12-Females 4-pole

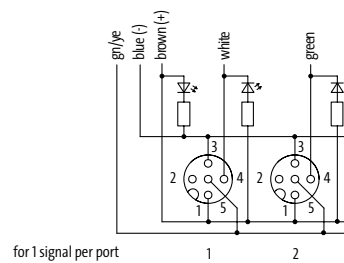
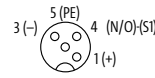

2 Kabeltyp

Mantelfarbe – Adernzahl/-querschnitt

PUR/PVC
PUR/PVC (UL/CSA), C-tracks
PUR (UL/CSA), robots/C-tracks

grau
333 – 4 × 0.34 + 3 × 0.75 mm²

grau
362 – 8 × 0.34 + 3 × 0.75 mm²
447 – 8 × 0.5 + 3 × 1.0 mm²

3 Leitungslänge

5.0 m **0500**
10.0 m **1000**

Technische Daten

Betriebsspannung 24 V DC
Summenstrom max. 8 A max. 10 A
Schutzart IP65/IP67
Temperaturbereich -20...+70 °C, abhängig von angeschlossener Leitung

Kontaktbelegung

LED-Anzeige LED (grün): Power / LED (gelb): (S1)
PIN 1 (+)
PIN 3 (-)
PIN 4 (NO)/(S1)
PIN 5 (Erde)

Artikelnummer

Erklärung zur Zusammenstellung
Ihrer Art.-Nr. finden Sie in der
Einleitung Seite 3.1.i

8 0 0 0 - - - - -

1 Bauform

2 Kabeltyp

3 Leitungslänge

Hinweis

Abweichende Leitungslängen auf Anfrage lieferbar.

VERTEILERSYSTEME M12 (KUNSTSTOFF)

Für Sensoren und Aktoren

– mit fest angeschlossener
Stammleitung

Zulassungen:  Listet

Exact12

4-fach
ohne LED



Exact12

8-fach
ohne LED

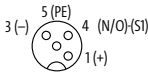
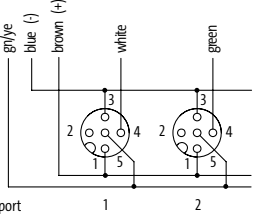
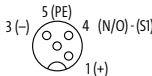
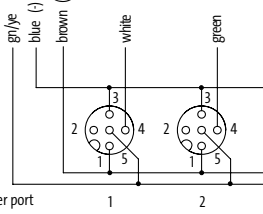

1 Bauform		84412	88412
Typ		ohne LED, 4-polig	ohne LED, 4-polig
Kontaktbelegung		M12-Females 4-pole   for 1 signal per port	M12-Females 4-pole   for 1 signal per port
2 Kabeltyp		Mantelfarbe – Adernzahl/-querschnitt	
		grau	grau
		333 – 4 × 0.34 + 3 × 0.75 mm ²	362 – 8 × 0.34 + 3 × 0.75 mm ²
		PUR/PVC (UL/CSA), Ctracks	447 – 8 × 0.5 + 3 × 1.0 mm ²
		PUR (UL/CSA), robots/Ctracks	
3 Leitungslänge			
	5.0 m	0500	
	10.0 m	1000	
Technische Daten			
Betriebsspannung		125 V AC/DC	
Summenstrom		max. 8 A	
Schutzart		IP65/IP67	
Temperaturbereich		-20...+70 °C, abhängig von angeschlossener Leitung	
Kontaktbelegung			
PIN 1		(+)	
PIN 3		(-)	
PIN 4		(NO)/(S1)	
PIN 5		(Erde)	
Artikelnummer			
Erklärung zur Zusammenstellung Ihrer Art.-Nr. finden Sie in der Einleitung Seite 3.1.i		8 0 0 0 – — — — —	— — — — —
		1 Bauform	2 Kabeltyp
			3 Leitungslänge
Hinweis		Abweichende Leitungslängen auf Anfrage lieferbar.	

VERTEILERSYSTEME M12 (KUNSTSTOFF)

Für Sensoren und Aktoren

– mit fest angeschlossener Stammleitung

Zulassungen:  US Listed

Exact12

4-fach
für PNP-Signale 24 V DC



Exact12

8-fach
für PNP-Signale 24 V DC



1 Bauform

84510

88510

Typ
Kontaktbelegung

PNP, 5-polig

PNP, 5-polig

M12-Females 5-pole

3 (-) 4 (N/O) - (S1)
2 (N/C) - (S2) 1 (+)

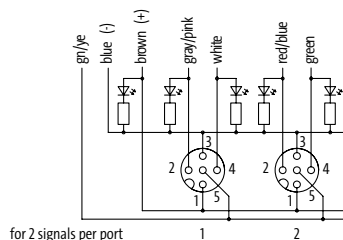
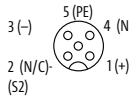

for 2 signals per port

M12-Females 5-pole
3 (-) 4 (N/O) - (S1)
2 (N/C) - (S2) 1 (+)

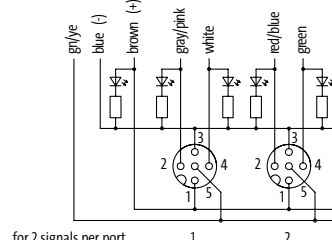
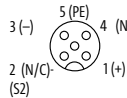

for 2 signals per port

2 Kabeltyp

Mantelfarbe – Adernzahl/-querschnitt

PUR/PVC
PUR (UL/CSA), robots/Ctracks
PUR/PVC (UL/CSA), Ctracks

grau
363 – 8 × 0.34 + 3 × 0.75 mm²
448 – 8 × 0.5 + 3 × 1.0 mm²

grau
452 – 16 × 0.5 + 3 × 1.0 mm²
398 – 16 × 0.34 + 3 × 0.75 mm²

3 Leitungslänge

3.0 m **0300**
5.0 m **0500**
10.0 m **1000**
15.0 m **1500**

Technische Daten

Betriebsspannung 24 V DC
Summenstrom max. 8 A
Schutzart IP65/IP67
Temperaturbereich -20...+70 °C, abhängig von angeschlossener Leitung

Kontaktbelegung

LED-Anzeige LED (grün): Power / LED (gelb): (S1) / LED (weiss): Signal (S2)
PIN 1 (+)
PIN 2 (NC)/(S2)
PIN 3 (-)
PIN 4 (NO)/(S1)
PIN 5 (Erde)

Artikelnummer

Erklärung zur Zusammenstellung
Ihrer Art.-Nr. finden Sie in der
Einleitung Seite 3.1.i

8 0 0 0 - - - - -

1 Bauform

2 Kabeltyp

3 Leitungslänge

Hinweis

Abweichende Leitungslängen auf Anfrage lieferbar.

VERTEILERSYSTEME M12 (KUNSTSTOFF)

Für Sensoren und Aktoren

– mit fest angeschlossener
Stammleitung

Zulassungen:  

Exact12

4-fach
für PNP-Signale 24 V DC
ATEX Zone 2 und 22



Exact12

8-fach
für PNP-Signale 24 V DC
ATEX Zone 2 und 22

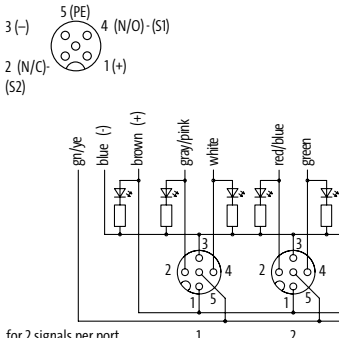
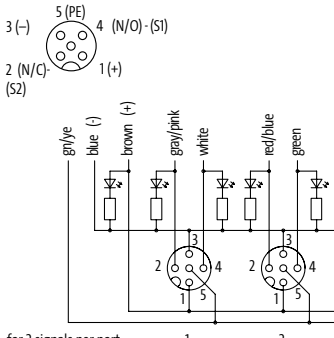

1 Bauform		84510	88510
Typ		PNP, 5-polig	PNP, 5-polig
Kontaktbelegung		M12-Females 5-pole 3 (-) 4 (N/O)-(S1) 2 (N/C)-(S2) 1 (+)  for 2 signals per port	M12-Females 5-pole 3 (-) 4 (N/O)-(S1) 2 (N/C)-(S2) 1 (+)  for 2 signals per port
2 Kabeltyp		Mantelfarbe – Adernzahl/-querschnitt	
		grau	grau
PUR (UL/CSA), robots/Ctracks		448 – 8 × 0.5 + 3 × 1.0 mm²	452 – 16 × 0.5 + 3 × 1.0 mm²
3 Leitungslänge			
3.0 m		0300	
5.0 m		0500	
10.0 m		1000	
15.0 m		1500	
Technische Daten			
Betriebsspannung		24 V DC	
Summenstrom		max. 8 A	
Schutzart		IP65/IP67	
Temperaturbereich		-20...+70 °C, abhängig von angeschlossener Leitung	
Kontaktbelegung			
LED-Anzeige		LED (grün): Power / LED (gelb): (S1) / LED (weiss): Signal (S2)	
PIN 1		(+)	
PIN 2		(NC)/(S2)	
PIN 3		(-)	
PIN 4		(NO)/(S1)	
PIN 5		(Erde)	
Artikelnummer			
Erklärung zur Zusammenstellung Ihrer Art.-Nr. finden Sie in der Einleitung Seite 3.1.i		8 0 9 9 – – – – –	– – – – –
		1 Bauform	2 Kabeltyp
			3 Leitungslänge
Hinweis		Abweichende Leitungslängen auf Anfrage lieferbar.	

VERTEILERSYSTEME M12 (KUNSTSTOFF)

Für Sensoren und Aktoren

– mit fest angeschlossener Stammleitung

Zulassungen:  US Listed

Exact12

4-fach
für NPN-Signale 24 V DC



Exact12

8-fach
für NPN-Signale 24 V DC

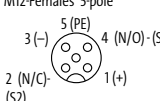
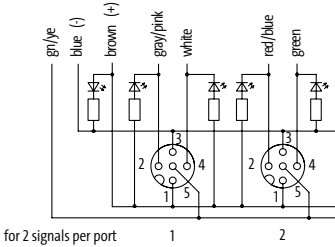

1 Bauform		84511	88511
Typ		NPN, 5-polig	NPN, 5-polig
Kontaktbelegung		M12-Females 5-pole  for 2 signals per port	M12-Females 5-pole  for 2 signals per port
2 Kabeltyp		Mantelfarbe – Adernzahl/-querschnitt	
		grau	grau
PUR/PVC		363 – 8 × 0.34 + 3 × 0.75 mm ²	
PUR (UL/CSA), robots/C-tracks		448 – 8 × 0.5 + 3 × 1.0 mm ²	452 – 16 × 0.5 + 3 × 1.0 mm ²
PUR/PVC (UL/CSA), C-tracks			398 – 16 × 0.34 + 3 × 0.75 mm ²
3 Leitungslänge			
5.0 m		0500	
10.0 m		1000	
Technische Daten			
Betriebsspannung		24 V DC	
Summenstrom		max. 8 A	
Schutzart		IP65/IP67	
Temperaturbereich		-20...+70 °C, abhängig von angeschlossener Leitung	
Kontaktbelegung			
LED-Anzeige		LED (grün): Power / LED (gelb): (S1) / LED (weiss): Signal (S2)	
PIN 1		(+)	
PIN 2		(NC)/(S2)	
PIN 3		(-)	
PIN 4		(NO)/(S1)	
PIN 5		(Erde)	
Artikelnummer			
Erklärung zur Zusammenstellung Ihrer Art.-Nr. finden Sie in der Einleitung Seite 3.1.i		8 0 0 0 – – – – –	
		1 Bauform	2 Kabeltyp
			3 Leitungslänge
Hinweis		Abweichende Leitungslängen auf Anfrage lieferbar.	

Verteilungssysteme M12 (Kunststoff)

VERTEILERSYSTEME M12 (KUNSTSTOFF)

Für Sensoren und Aktoren

– mit fest angeschlossener
Stammleitung

Zulassungen:  US Listed

Exact12

4-fach
ohne LED



Exact12

8-fach
ohne LED

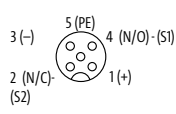
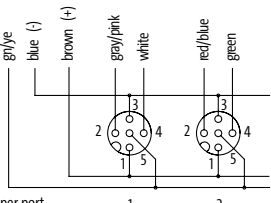
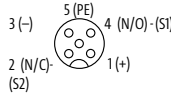
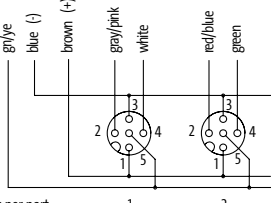

1 Bauform		84512	88512
Typ		ohne LED, 5-polig	ohne LED, 5-polig
Kontaktbelegung		M12-Females 5-pole   for 2 signals per port	M12-Females 5-pole   for 2 signals per port
2 Kabeltyp		Mantelfarbe – Adernzahl/-querschnitt	
		grau	grau
PUR/PVC		363 – 8 × 0.34 + 3 × 0.75 mm ²	
PUR (UL/CSA), robots/C-tracks		448 – 8 × 0.5 + 3 × 1.0 mm ²	452 – 16 × 0.5 + 3 × 1.0 mm ²
PUR/PVC (UL/CSA), C-tracks			398 – 16 × 0.34 + 3 × 0.75 mm ²
3 Leitungslänge			
5.0 m		0500	
10.0 m		1000	
Technische Daten			
Betriebsspannung		125 V AC/DC	
Summenstrom		max. 8 A	
Schutzart		IP65/IP67	
Temperaturbereich		-20...+70 °C, abhängig von angeschlossener Leitung	
Kontaktbelegung			
PIN 1		(+)	
PIN 2		(NC)/(S2)	
PIN 3		(-)	
PIN 4		(NO)/(S1)	
PIN 5		(Erde)	
Artikelnummer			
Erklärung zur Zusammenstellung Ihrer Art.-Nr. finden Sie in der Einleitung Seite 3.1.i		8 0 0 0 – — — — —	— — — — —
		1 Bauform	2 Kabeltyp
			3 Leitungslänge
Hinweis		Abweichende Leitungslängen auf Anfrage lieferbar.	

VERTEILERSYSTEME M12 (KUNSTSTOFF)

Für Sensoren und Aktoren

– Grundmodule

Zulassungen:  US Listed

Exact12

4-fach
für PNP-Signale 24 V DC



Exact12

8-fach
für PNP-Signale 24 V DC



1 Bauform

Typ
Kontaktbelegung

84400

PNP, 4-polig

M12-Females 4-pole

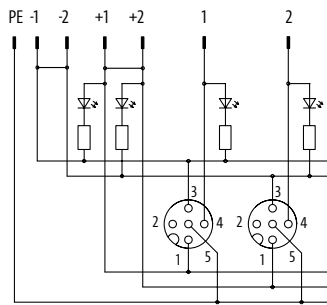
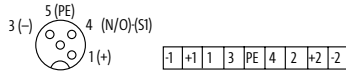

for 1 signal per port

88400

PNP, 4-polig

M12-Females 4-pole

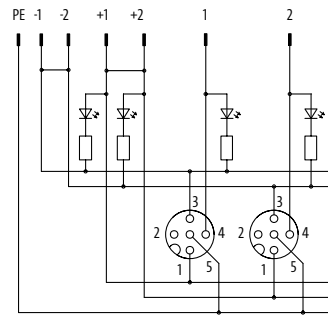
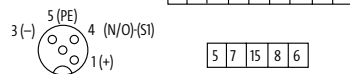

for 1 signal per port

Technische Daten

Betriebsspannung	24 V DC
Betriebsstrom je Kontakt	max. 4 A
Summenstrom	max. 8 A
Schutzart	IP65/IP67
Gehäuse	Kunststoff, schwer entflammbar
Temperaturbereich	-20...+70 °C

Kontaktbelegung

LED-Anzeige	LED (grün): Power / LED (gelb): (S1)
PIN 1	(+)
PIN 3	(-)
PIN 4	(NO)/(S1)
PIN 5	(Erde)

Artikelnummer

Erklärung zur Zusammenstellung
Ihrer Art.-Nr. finden Sie in der
Einleitung Seite 3.1.i

8 0 0 0

1 Bauform

0 0 0

0 0 0 0

Hinweis

Für Sensoren und Aktoren

– Grundmodule

Zulassungen: Listet

Exact12
4-fach
für NPN-Signale 24 V DC



Exact12
8-fach
für NPN-Signale 24 V DC



1 Bauform	84401	88401	
Typ	NPN, 4-polig	NPN, 4-polig	
Kontaktbelegung	M12-Females 4-pole for 1 signal per port 1 2	M12-Females 4-pole for 1 signal per port 1 2	
Technische Daten			
Betriebsspannung	24 V DC		
Betriebsstrom je Kontakt	max. 4 A		
Summenstrom	max. 8 A		
Schutzart	IP65/IP67		
Gehäuse	Kunststoff, schwer entflammbar		
Temperaturbereich	-20...+70 °C		
Kontaktbelegung			
LED-Anzeige	LED (grün): Power / LED (gelb): (S1)		
PIN 1	(+)		
PIN 3	(-)		
PIN 4	(NO)/(S1)		
PIN 5	(Erde)		
Artikelnummer			
Erklärung zur Zusammenstellung Ihrer Art.-Nr. finden Sie in der Einleitung Seite 3.1.i	8 0 0 0	- - 0 0 0	0 0 0 0
	1	Bauform	
Hinweis			

VERTEILERSYSTEME M12 (KUNSTSTOFF)

Für Sensoren und Aktoren

– Grundmodule

Zulassungen: 

Exact12

4-fach
ohne LED



Exact12

8-fach
ohne LED



1 Bauform

Typ
Kontaktbelegung

84402

ohne LED, 4-polig

M12 Females 4-pole

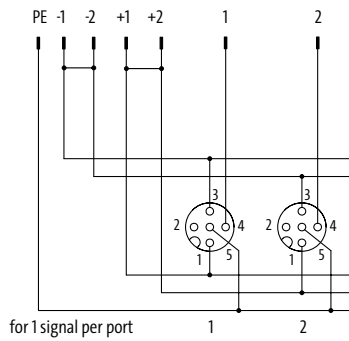
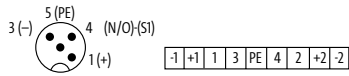

88402

ohne LED, 4-polig

M12-Females 4-pole

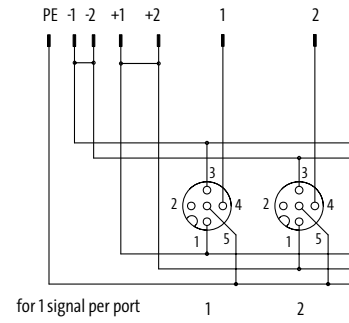
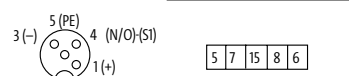

Technische Daten

Betriebsspannung	125 V AC/DC
Betriebsstrom je Kontakt	max. 4 A
Summenstrom	max. 8 A
Schutzart	IP65/IP67
Gehäuse	Kunststoff, schwer entflammbar
Temperaturbereich	-20...+70 °C

Kontaktbelegung

PIN 1	(+)
PIN 3	(-)
PIN 4	(NO)/(S1)
PIN 5	(Erde)

Artikelnummer

Erklärung zur Zusammenstellung
Ihrer Art.-Nr. finden Sie in der
Einleitung Seite 3.1.i

8 0 0 0

1 Bauform

0 0 0

0 0 0 0

Hinweis

Für Sensoren und Aktoren

– Grundmodule

Zulassungen: US Listed

Exact12
4-fach
für PNP-Signale 24 V DC



Exact12
8-fach
für PNP-Signale 24 V DC



1 Bauform

84500

88500

Typ

PNP, 5-polig

PNP, 5-polig

Kontaktbelegung

M12-Females 5-pole

M12-Females 5-pole

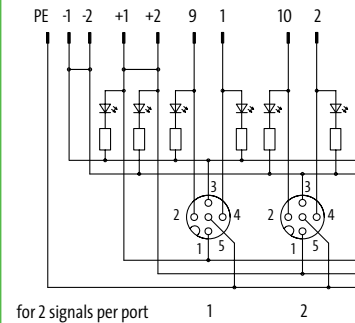
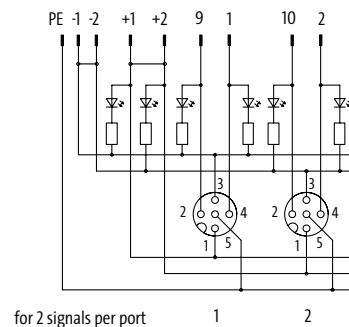
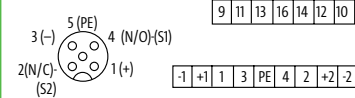
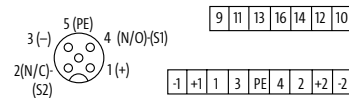

for 2 signals per port

for 2 signals per port

Technische Daten

Betriebsspannung	24 V DC
Betriebsstrom je Kontakt	max. 4 A
Summenstrom	max. 8 A
Schutzart	IP65/IP67
Gehäuse	Kunststoff, schwer entflammbar
Temperaturbereich	-20...+70 °C

Kontaktbelegung

LED-Anzeige	LED (grün): Power / LED (gelb): (S1) / LED (weiss): Signal (S2)
PIN 1	(+)
PIN 2	(NC)/(S2)
PIN 3	(-)
PIN 4	(NO)/(S1)
PIN 5	(Erde)

Artikelnummer

Erklärung zur Zusammenstellung
Ihrer Art.-Nr. finden Sie in der
Einleitung Seite 3.1.i

8 0 0 0

1 Bauform

0 0 0

0 0 0 0

Hinweis

VERTEILERSYSTEME M12 (KUNSTSTOFF)

Für Sensoren und Aktoren

– Grundmodule

Zulassungen:  US Listed

Exact12

4-fach
für NPN-Signale 24 V DC



Exact12

8-fach
für NPN-Signale 24 V DC



1 Bauform

Typ
Kontaktbelegung

84501

NPN, 5-polig

M12-Females 5-pole

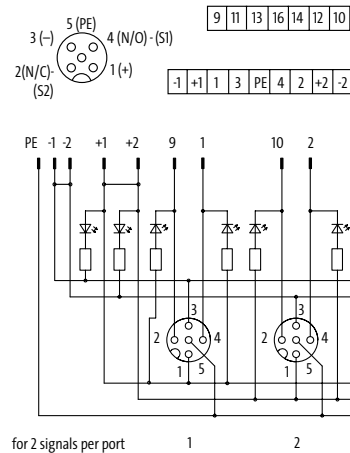

for 2 signals per port

88501

NPN, 5-polig

M12-Females 5-pole

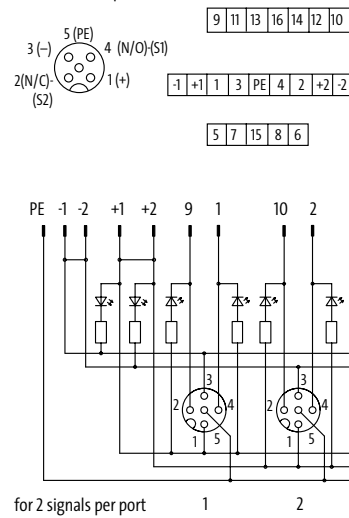

for 2 signals per port

Technische Daten

Betriebsspannung	24 V DC
Betriebsstrom je Kontakt	max. 4 A
Summenstrom	max. 8 A
Schutzart	IP65/IP67
Gehäuse	Kunststoff, schwer entflammbar
Temperaturbereich	-20...+70 °C

Kontaktbelegung

LED-Anzeige	LED (grün): Power / LED (gelb): (S1) / LED (weiss): Signal (S2)
PIN 1	(+)
PIN 2	(NC)/(S2)
PIN 3	(-)
PIN 4	(NO)/(S1)
PIN 5	(Erde)

Artikelnummer

Erklärung zur Zusammenstellung
Ihrer Art.-Nr. finden Sie in der
Einleitung Seite 3.1.i

8 0 0 0

1 Bauform

0 0 0

0 0 0 0

Hinweis

VERTEILERSYSTEME M12 (KUNSTSTOFF)

Für Sensoren und Aktoren

– Grundmodule

Zulassungen:  US Listed

Exact12

4-fach
ohne LED



Exact12

8-fach
ohne LED



1 Bauform

84502

88502

Typ

ohne LED, 5-polig

ohne LED, 5-polig

Kontaktbelegung

M12-Females 5-pole

M12-Females 5-pole

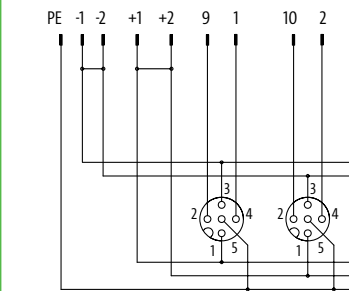
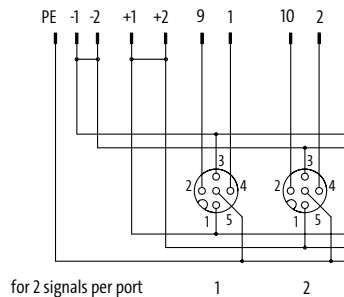
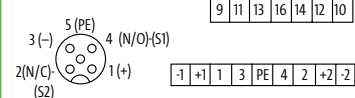
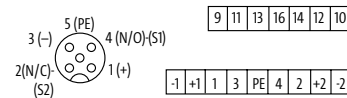

for 2 signals per port

for 2 signals per port

Technische Daten

Betriebsspannung	125 V AC/DC
Betriebsstrom je Kontakt	max. 4 A
Summenstrom	max. 8 A
Schutzart	IP65/IP67
Gehäuse	Kunststoff, schwer entflammbar
Temperaturbereich	-20...+70 °C

Kontaktbelegung

PIN 1	(+)
PIN 2	(NC)/(S2)
PIN 3	(-)
PIN 4	(NO)/(S1)
PIN 5	(Erde)

Artikelnummer

Erklärung zur Zusammenstellung
Ihrer Art.-Nr. finden Sie in der
Einleitung Seite 3.1.i

8 0 0 0

1

Bauform

0 0 0

0 0 0 0

Hinweis

VERTEILERSYSTEME M12 (KUNSTSTOFF)

Für Sensoren und Aktoren

– Anschlusshaube mit Stammleitung

Exact12

für Verteiler 4-fach



1 Bauform	84459	84559	84659
Typ	4-polig Schraubsteckklemmen	5-polig Schraubsteckklemmen	5-polig Schraubsteckklemmen mit Potenzialtrennung
Kontaktbelegung	M12-Females 4-pole for 1 signal per port	M12-Females 5-pole Exact12 for 2 signals per port	
2 Kabeltyp	Mantelfarbe – Adernzahl/-querschnitt		
	grau 333 – 4 × 0.34 + 3 × 0.75 mm ²	grau 363 – 8 × 0.34 + 3 × 0.75 mm ²	grau 374 – 8 × 0.34 + 5 × 0.75 mm ²
	PUR/PVC PUR (UL/CSA), robots/Ctracks	448 – 8 × 0.5 + 3 × 1.0 mm ²	
3 Leitungslänge	3.0 m 5.0 m 10.0 m 15.0 m 20.0 m 25.0 m 30.0 m	0300 0500 1000 1500 2000 2500 3000	
Technische Daten	Summenstrom max. 8 A Temperaturbereich -20...+80 °C, abhängig von angeschlossener Leitung		
Artikelnummer	<div style="display: flex; justify-content: space-between; align-items: center;"> 8 0 0 0 – – – – </div>		
Erklärung zur Zusammenstellung Ihrer Art.-Nr. finden Sie in der Einleitung Seite 3.1.i			
	1 Bauform	2 Kabeltyp	3 Leitungslänge
Hinweis			

Verteilersysteme M12 (Kunststoff)

VERTEILERSYSTEME M12 (KUNSTSTOFF)

Für Sensoren und Aktoren

– Anschlusshaube mit Stammleitung

Exact12
für Verteiler 8-fach

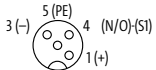
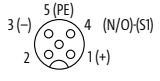

1 Bauform		88459	88559	88659
Typ		4-polig	5-polig	5-polig
		Schraubsteckklemmen	Schraubsteckklemmen	Schraubsteckklemmen mit Potenzialtrennung
Kontaktbelegung		M12 Females 4-pole 	M12-Females 5-pole 	
		 for 1 signal per port	 for 2 signals per port	
2 Kabeltyp		Mantelfarbe – Adernzahl/-querschnitt		
		grau	grau	grau
	PUR/PVC			404 – 16 × 0.34 + 5 × 0.75 mm ²
	PUR/PVC (UL/CSA), C-tracks	362 – 8 × 0.34 + 3 × 0.75 mm ²	398 – 16 × 0.34 + 3 × 0.75 mm ²	
	PUR (UL/CSA), C-tracks	447 – 8 × 0.5 + 3 × 1.0 mm ²	452 – 16 × 0.5 + 3 × 1.0 mm ²	
3 Leitungslänge				
	3.0 m	0300		
	5.0 m	0500		
	10.0 m	1000		
	15.0 m	1500		
	20.0 m	2000		
	25.0 m	2500		
	30.0 m	3000		
Technische Daten				
	Summenstrom	max. 8 A		
	Temperaturbereich	-20...+80 °C, abhängig von angeschlossener Leitung		
Artikelnummer				
	Erklärung zur Zusammenstellung Ihrer Art.-Nr. finden Sie in der Einleitung Seite 3.1.i	<div style="display: flex; justify-content: space-around; align-items: center;"> 8 0 0 0 - - </div>		
		1	2	3
		Bauform	Kabeltyp	Leitungslänge
Hinweis				

VERTEILERSYSTEME M12 (KUNSTSTOFF)

Für Sensoren und Aktoren

– Anschlusshaube ohne
Stammleitung

– selbstanschließbar

Exact12

für Verteiler 4- und 8-fach



1 Bauform	88549	88559
	5-polig Federkraftsteckklemmen	5-polig Schraubsteckklemmen
Kontaktbelegung	<p>M12-Females 5-pole</p> <p>3 (-) 5 (PE) 4 (N/O)(S1) 2 1 (+)</p> <p>for 2 signals per port</p>	
Technische Daten		
Summenstrom	max. 2 × 8 A	
Anschlussart	Federkraftsteckklemmen: max. 1.5 mm ² (AWG 16)	Schraubsteckklemmen: max. 1.5 mm ² (AWG 16)
Gehäuse	Kunststoff, schwer entflammbar	
Temperaturbereich	-20...+80 °C, abhängig von angeschlossener Leitung	
Artikelnummer		
Erklärung zur Zusammenstellung Ihrer Art.-Nr. finden Sie in der Einleitung Seite 3.1.i	<u>8 0 0 0</u> - - - - - - - - - -	<u>0 0 0</u> <u>0 0 0 0</u>
	1 Bauform	
Hinweis		

Verteilungssysteme M12 (Kunststoff)

VERTEILERSYSTEME M12 (KUNSTSTOFF)

Für Sensoren und Aktoren

– Sets (Grundmodul und Haube)

– Selbstanschließbar

Zulassungen:  US Listed

Exact12

4-fach

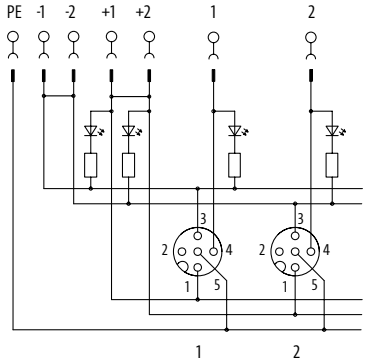
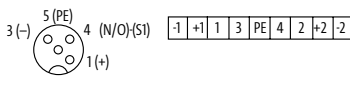
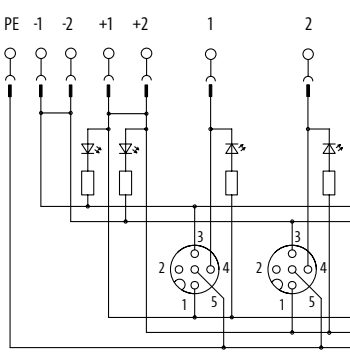

1 Bauform	84440	84450	84451																												
Typ	PNP, 4-polig Federkraftsteckklemmen	PNP, 4-polig Schraubsteckklemmen	NPN, 4-polig Schraubsteckklemmen																												
Kontaktbelegung	M12-Females 4-pole   for 1 signal per port	M12-Females 4-pole   for 1 signal per port																													
Technische Daten	<table border="1"> <tr> <td>Betriebsspannung</td> <td colspan="3">24 V DC</td> </tr> <tr> <td>Betriebsstrom je Kontakt</td> <td colspan="3">max. 4 A</td> </tr> <tr> <td>Summenstrom</td> <td colspan="3">max. 8 A</td> </tr> <tr> <td>Anschlussart</td> <td>Federkraftsteckklemmen: max. 1.5 mm² (AWG 16)</td> <td colspan="2">Schraubsteckklemmen: max. 1.5 mm² (AWG 16)</td> </tr> <tr> <td>Schutzart</td> <td colspan="3">IP65/IP67</td> </tr> <tr> <td>Gehäuse</td> <td colspan="3">Kunststoff, schwer entflammbar</td> </tr> <tr> <td>Temperaturbereich</td> <td colspan="3">-20...+70 °C</td> </tr> </table>			Betriebsspannung	24 V DC			Betriebsstrom je Kontakt	max. 4 A			Summenstrom	max. 8 A			Anschlussart	Federkraftsteckklemmen: max. 1.5 mm ² (AWG 16)	Schraubsteckklemmen: max. 1.5 mm ² (AWG 16)		Schutzart	IP65/IP67			Gehäuse	Kunststoff, schwer entflammbar			Temperaturbereich	-20...+70 °C		
Betriebsspannung	24 V DC																														
Betriebsstrom je Kontakt	max. 4 A																														
Summenstrom	max. 8 A																														
Anschlussart	Federkraftsteckklemmen: max. 1.5 mm ² (AWG 16)	Schraubsteckklemmen: max. 1.5 mm ² (AWG 16)																													
Schutzart	IP65/IP67																														
Gehäuse	Kunststoff, schwer entflammbar																														
Temperaturbereich	-20...+70 °C																														
Kontaktbelegung	<table border="1"> <tr> <td>LED-Anzeige</td> <td colspan="3">LED (grün): Power / LED (gelb): (S1)</td> </tr> <tr> <td>PIN 1</td> <td colspan="3">(+)</td> </tr> <tr> <td>PIN 3</td> <td colspan="3">(-)</td> </tr> <tr> <td>PIN 4</td> <td colspan="3">(NO)/(S1)</td> </tr> <tr> <td>PIN 5</td> <td colspan="3">(Erde)</td> </tr> </table>			LED-Anzeige	LED (grün): Power / LED (gelb): (S1)			PIN 1	(+)			PIN 3	(-)			PIN 4	(NO)/(S1)			PIN 5	(Erde)										
LED-Anzeige	LED (grün): Power / LED (gelb): (S1)																														
PIN 1	(+)																														
PIN 3	(-)																														
PIN 4	(NO)/(S1)																														
PIN 5	(Erde)																														
Artikelnummer	<table border="1"> <tr> <td>8 0 0 0</td> <td>-</td> <td>0 0 0</td> <td>0 0 0 0</td> </tr> </table>			8 0 0 0	-	0 0 0	0 0 0 0																								
8 0 0 0	-	0 0 0	0 0 0 0																												
Erklärung zur Zusammenstellung Ihrer Art.-Nr. finden Sie in der Einleitung Seite 3.1.i	<table border="1"> <tr> <td>1</td> <td>Bauform</td> <td></td> <td></td> </tr> </table>			1	Bauform																										
1	Bauform																														
Hinweis																															

VERTEILERSYSTEME M12 (KUNSTSTOFF)

Für Sensoren und Aktoren

– Sets (Grundmodul und Haube)

– Selbstanschließbar

Exact12

4-fach



1 Bauform

8 4 4 5 2

Typ

ohne LED, 4-polig

Schraubsteckklemmen

Kontaktbelegung

M12-Females 4-pole

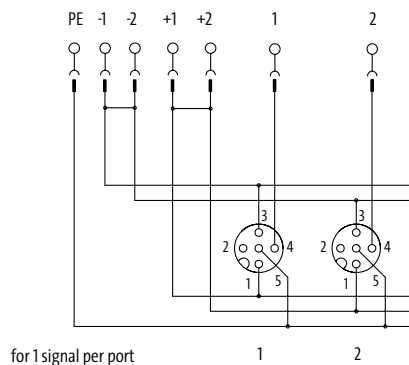
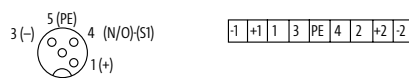

Technische Daten

Betriebsspannung	125 V AC/DC
Betriebsstrom je Kontakt	max. 4 A
Summenstrom	max. 8 A
Anschlussart	Schraubsteckklemmen: max. 1.5 mm ² (AWG 16)
Schutzart	IP65/IP67
Gehäuse	Kunststoff, schwer entflammbar
Temperaturbereich	-20...+70 °C

Kontaktbelegung

PIN 1	(+)
PIN 3	(-)
PIN 4	(NO)/(S1)
PIN 5	(Erde)

Artikelnummer

Erklärung zur Zusammenstellung Ihrer Art.-Nr. finden Sie in der Einleitung Seite 3.1.i

8 0 0 0 - 8 4 4 5 2 - 0 0 0 | 0 0 0 0

1 Bauform

Hinweis

VERTEILERSYSTEME M12 (KUNSTSTOFF)

Für Sensoren und Aktoren

– Sets (Grundmodul und Haube)

– Selbstanschließbar

Zulassungen:  US Listed

Exact12

4-fach

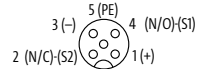
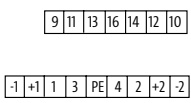
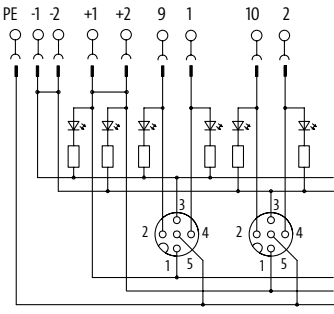

1 Bauform	84540	84550
	PNP, 5-polig Federkraftsteckklemmen	PNP, 5-polig Schraubsteckklemmen
Kontaktbelegung	<p>M12-Females 5-pole</p>    <p>for 2 signals per port</p>	
Technische Daten		
Betriebsspannung	24 V DC	
Betriebsstrom je Kontakt	max. 4 A	
Summenstrom	max. 8 A	
Anschlussart	Federkraftsteckklemmen: max. 1.5 mm ² (AWG 16)	Schraubsteckklemmen: max. 1.5 mm ² (AWG 16)
Schutzart	IP65/IP67	
Gehäuse	Kunststoff, schwer entflammbar	
Temperaturbereich	-20...+70 °C	
Kontaktbelegung		
LED-Anzeige	LED (grün): Power / LED (gelb): (S1) / LED (weiss): Signal (S2)	
PIN 1	(+) / (NC)/(S2)	
PIN 2	(-)	
PIN 3	(NO)/(S1)	
PIN 4	(Erde)	
Artikelnummer		
Erklärung zur Zusammenstellung Ihrer Art.-Nr. finden Sie in der Einleitung Seite 3.1.i	8 0 0 0 - - - - - 0 0 0 0 0 0 0	
	1 Bauform	
Hinweis		

Verteilungssysteme M12 (Kunststoff)

VERTEILERSYSTEME M12 (KUNSTSTOFF)

Für Sensoren und Aktoren

– Sets (Grundmodul und Haube)

– Selbstanschließbar

Exact12

4-fach



1 Bauform	8 4 5 5 1	8 4 5 5 2
------------------	------------------	------------------

Zulassungen	cULus	
Typ	NPN, 5-polig	ohne LED, 5-polig
	Schraubsteckklemmen	Schraubsteckklemmen

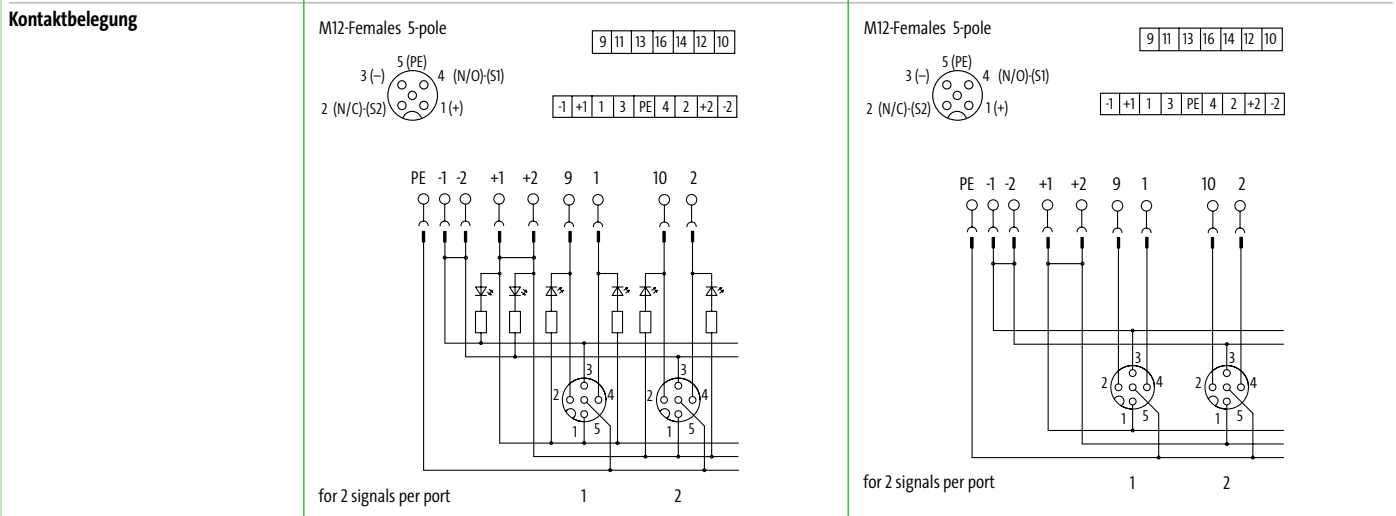

Technische Daten

Betriebsspannung	24 V DC	125 V AC/DC
Betriebsstrom je Kontakt	max. 4 A	
Summenstrom	max. 8 A	
Anschlussart	Schraubsteckklemmen: max. 1.5 mm ² (AWG 16)	
Schutzart	IP65/IP67	
Gehäuse	Kunststoff, schwer entflammbar	
Temperaturbereich	-20...+70 °C	

Kontaktbelegung

LED-Anzeige	LED (grün): Power / LED (gelb): (S1) / LED (weiss): Signal (S2)	–
PIN 1	(+)	
PIN 2	(NC)/(S2)	
PIN 3	(-)	
PIN 4	(NO)/(S1)	
PIN 5	(Erde)	

Artikelnummer

Erklärung zur Zusammenstellung Ihrer Art.-Nr. finden Sie in der Einleitung Seite 3.1.i	8 0 0 0 – — — — — – 0 0 0	0 0 0 0
-----------------------------------------------------------------------------------------------	-----------------------------------------	----------------

1 Bauform

Hinweis

Verteilersysteme M12 (Kunststoff)

VERTEILERSYSTEME M12 (KUNSTSTOFF)

Für Sensoren und Aktoren

– Sets (Grundmodul und Haube)

– Selbstanschließbar

Zulassungen:  US Listed

Exact12

8-fach

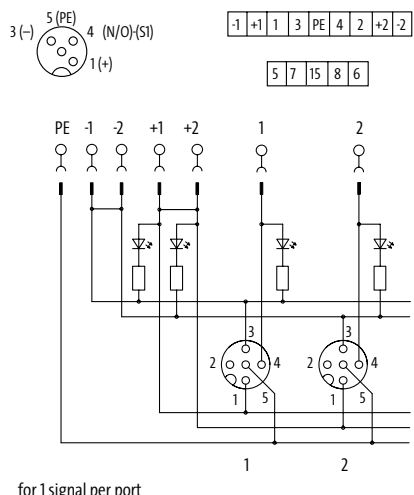

1 Bauform	88440	88450
	PNP, 4-polig Federkraftsteckklemmen	PNP, 4-polig Schraubsteckklemmen
Kontaktbelegung	<p>M12-Females 4-pole</p>  <p>for 1 signal per port</p>	
Technische Daten		
Betriebsspannung	24 V DC	
Betriebsstrom je Kontakt	max. 4 A	
Summenstrom	max. 8 A	
Anschlussart	Federkraftsteckklemmen: max. 1.5 mm ² (AWG 16)	Schraubsteckklemmen: max. 1.5 mm ² (AWG 16)
Schutzart	IP65/IP67	
Gehäuse	Kunststoff, schwer entflammbar	
Temperaturbereich	-20...+70 °C	
Kontaktbelegung		
LED-Anzeige	LED (grün): Power / LED (gelb): (S1)	
PIN 1	(+) (for 88440)	
PIN 3	(-) (for 88440)	
PIN 4	(NO)/(S1) (for 88440)	
PIN 5	(Erde) (for 88440)	
Artikelnummer		
Erklärung zur Zusammenstellung Ihrer Art.-Nr. finden Sie in der Einleitung Seite 3.1.i	8 0 0 0 - - - - - 0 0 0 0 0 0 0	
	1 Bauform	
Hinweis		

VERTEILERSYSTEME M12 (KUNSTSTOFF)

Für Sensoren und Aktoren

– Sets (Grundmodul und Haube)

– Selbstanschließbar

Exact12

8-fach



1 Bauform

88451

88452

Zulassungen

cULus

Typ

NPN, 4-polig

ohne LED, 4-polig

Kontaktbelegung

M12-Females 4-pole

M12-Females 4-pole

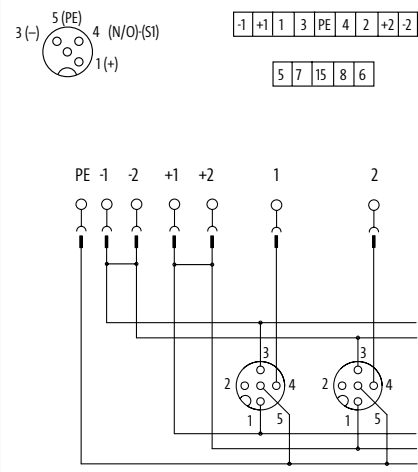
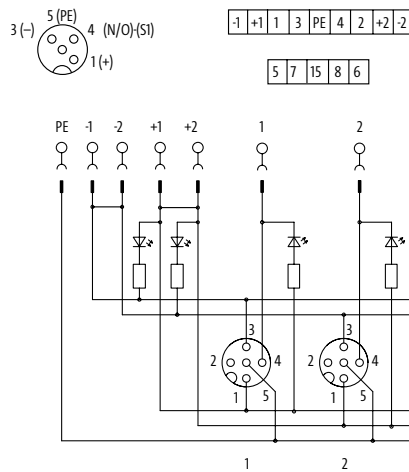

Technische Daten

Betriebsspannung	24 V DC
Betriebsstrom je Kontakt	max. 4 A
Summenstrom	max. 8 A
Anschlussart	Schraubsteckklemmen: max. 1.5 mm ² (AWG 16)
Schutzart	IP65/IP67
Gehäuse	Kunststoff, schwer entflammbar
Temperaturbereich	-20...+70 °C

125 V AC/DC

Kontaktbelegung

LED-Anzeige	LED (grün): Power / LED (gelb): (S1)
PIN 1	(+)
PIN 3	(-)
PIN 4	(NO)/(S1)
PIN 5	(Erde)

–

Artikelnummer

Erklärung zur Zusammenstellung Ihrer Art.-Nr. finden Sie in der Einleitung Seite 3.1.i

8 0 0 0

1 Bauform

0 0 0

0 0 0 0

Hinweis

VERTEILERSYSTEME M12 (KUNSTSTOFF)

Für Sensoren und Aktoren

– Sets (Grundmodul und Haube)

– Selbstanschließbar

Zulassungen:  US Listed

Exact12

8-fach

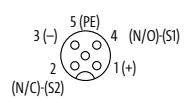
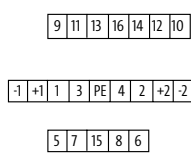
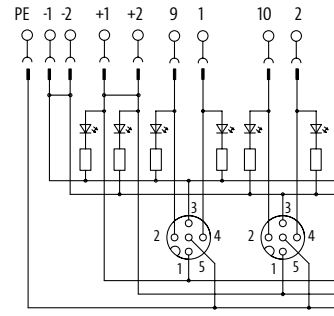

1 Bauform	88540	88550	
Typ	PNP, 5-polig Federkraftsteckklemmen	PNP, 5-polig Schraubsteckklemmen	
Kontaktbelegung	<p>M12-Females 5-pole</p> <p>  </p> <p>  </p> <p>  </p> <p>for 2 signals per port</p>		
Technische Daten			
Betriebsspannung	24 V DC		
Betriebsstrom je Kontakt	max. 4 A		
Summenstrom	max. 8 A		
Anschlussart	Federkraftsteckklemmen: max. 1.5 mm ² (AWG 16)	Schraubsteckklemmen: max. 1.5 mm ² (AWG 16)	
Schutzart	IP65/IP67		
Gehäuse	Kunststoff, schwer entflammbar		
Temperaturbereich	-20...+70 °C		
Kontaktbelegung			
LED-Anzeige	LED (grün): Power / LED (gelb): (S1) / LED (weiss): Signal (S2)		
PIN 1	(+) (N/O)/(S1)		
PIN 2	(NC)/(S2)		
PIN 3	(-) (N/C)/(S2)		
PIN 4	(NO)/(S1)		
PIN 5	(Erde)		
Artikelnummer			
Erklärung zur Zusammenstellung Ihrer Art.-Nr. finden Sie in der Einleitung Seite 3.1.i	8 0 0 0	0 0 0	0 0 0 0
	1 Bauform		
Hinweis			

VERTEILERSYSTEME M12 (KUNSTSTOFF)

Für Sensoren und Aktoren

– Sets (Grundmodul und Haube)

– Selbstanschließbar

Exact12

8-fach



1 Bauform	88551	88552	
	Zulassungen	cULus	
	Typ	NPN, 5-polig Schraubsteckklemmen	ohne LED, 5-polig Schraubsteckklemmen
Kontaktbelegung	<p>M12 Females 5-pole</p> <p>for 2 signals per port</p>	<p>M12 Females 5-pole</p> <p>for 2 signals per port</p>	
Technische Daten			
Betriebsspannung	24 V DC	125 V AC/DC	
Betriebsstrom je Kontakt	max. 4 A		
Summenstrom	max. 8 A		
Anschlussart	Schraubsteckklemmen: max. 1.5 mm ² (AWG 16)		
Schutzart	IP65/IP67		
Gehäuse	Kunststoff, schwer entflammbar		
Temperaturbereich	-20...+70 °C		
Kontaktbelegung			
LED-Anzeige	LED (grün): Power / LED (gelb): (S1) / LED (weiss): Signal (S2)	–	
PIN 1	(+)		
PIN 2	(NC)/(S2)		
PIN 3	(-)		
PIN 4	(NO)/(S1)		
PIN 5	(Erde)		
Artikelnummer			
Erklärung zur Zusammenstellung Ihrer Art.-Nr. finden Sie in der Einleitung Seite 3.1.i	8 0 0 0 – — — — — – 0 0 0 0 0 0 0		
	1 Bauform		
Hinweis			

Verteilungssysteme M12 (Kunststoff)

Für Sensoren und Aktoren

– rückseitiger Anschluss

Zulassungen: Listed

Exact12



Exact12

mit Potenzialtrennung



1 Bauform	88580	88680
Typ	PNP, 5-polig Federkraftklemmen	PNP, 5-polig Federkraftklemmen
Kontaktbelegung	<p>M12-Females 5-pole Bottom view</p> <p>3(-) 5(PE) 4(N/O)-(S1) 1(+) 2(N/C)-(S2)</p> <p>2/2 4/2 6/2 8/2 7/2 5/2 3/2 1/2</p> <p>2/4 4/4 6/4 8/4 7/4 5/4 3/4 1/4</p> <p>+ - ± - +</p> <p>for 2 signals per port</p>	<p>M12-Females 5-pole Bottom view</p> <p>3(-) 5(PE) 4(N/O)-(S1) 1(+) 2(N/C)-(S2)</p> <p>2/2 4/2 6/2 8/2 7/2 5/2 3/2 1/2</p> <p>2/4 4/4 6/4 8/4 7/4 5/4 3/4 1/4</p> <p>+BR [+R -R ± -L +L] -BR</p> <p>for 2 signals per port</p>
Technische Daten	<p>Betriebsspannung 24 V DC</p> <p>Betriebsstrom je Kontakt max. 4 A</p> <p>Summenstrom max. 2 × 8 A</p> <p>Schutzart IP65/IP67</p> <p>Gehäuse Kunststoff, schwer entflammbar</p> <p>Temperaturbereich -20...+70 °C</p>	
Kontaktbelegung	<p>LED-Anzeige LED (grün): Power / LED (gelb): (S1) / LED (weiss): Signal (S2)</p> <p>PIN 1 (+)</p> <p>PIN 2 (NC)/(S2)</p> <p>PIN 3 (-)</p> <p>PIN 4 (NO)/(S1)</p> <p>PIN 5 (Erde)</p>	
Artikelnummer		
Erklärung zur Zusammenstellung Ihrer Art.-Nr. finden Sie in der Einleitung Seite 3.1.i	<p><u>8 0 0 0</u> - - - - - <u>0 0 0</u> <u>0 0 0 0</u></p>	
	1 Bauform	
Hinweis		

VERTEILERSYSTEME M12 (KUNSTSTOFF)

Für Sensoren und Aktoren

Exact12

rückseitig steckbarer Anschluss



Exact12

rückseitig steckbarer Anschluss
mit Potenzialtrennung



Zulassungen: US Listed

1 Bauform	88590	88690	
	PNP, 5-polig Federkraftsteckklemmen	PNP, 5-polig Federkraftsteckklemmen	
Kontaktbelegung	<p>M12-Females 5-pole Bottom view</p> <p>for 2 signals per port</p>	<p>M12-Females 5-pole Bottom view</p> <p>for 2 signals per port</p>	
Technische Daten			
Betriebsspannung	24 V DC		
Betriebsstrom je Kontakt	max. 4 A		
Summenstrom	max. 2 × 8 A		
Schutzart	IP65/IP67		
Gehäuse	Kunststoff, schwer entflammbar		
Temperaturbereich	-20...+70 °C		
Kontaktbelegung			
LED-Anzeige	LED (grün): Power / LED (gelb): (S1) / LED (weiss): Signal (S2)		
PIN 1	(+) (S1)		
PIN 2	(NC)/(S2)		
PIN 3	(-) (S2)		
PIN 4	(NO)/(S1)		
PIN 5	(Erde)		
Artikelnummer			
Erklärung zur Zusammenstellung Ihrer Art.-Nr. finden Sie in der Einleitung Seite 3.1.i	8 0 0 0	0 0 0	0 0 0 0
	1 Bauform		
Hinweis			

Verteilungssysteme M12 (Kunststoff)

VERTEILERSYSTEME M12 (KUNSTSTOFF)

Für Sensoren und Aktoren

– Steckanschluss M12

Zulassungen:  **UL** US
Listed

Exact12

4-fach



Exact12

8-fach



Exact12

4-fach

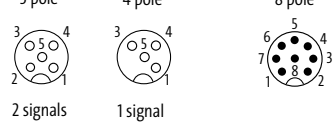
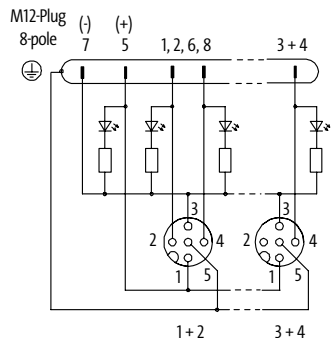
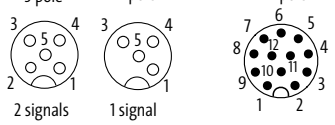
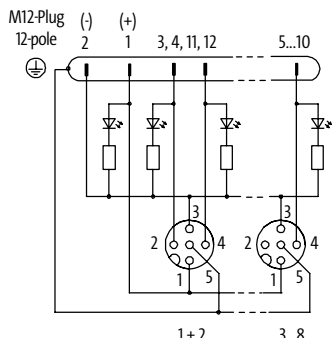
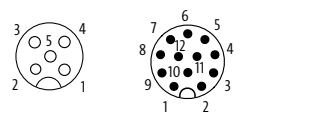
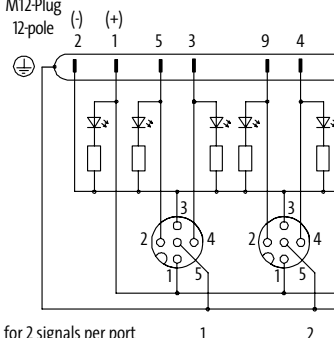

1 Bauform	84470	88460	84560
Typ	5-, 4-polig Steckanschluss M12, 8-polig	5-, 4-polig Steckanschluss M12, 12-polig	5-polig Steckanschluss M12, 12-polig
Kontaktbelegung	<p>M12-Females</p> <p>5-pole 4-pole 8-pole</p>  <p>2 signals 1 signal</p> <p>M12-Plug</p> <p>8-pole (-) (+) 7 5 1, 2, 6, 8 3+4</p>  <p>1+2 3+4</p>	<p>M12-Females</p> <p>5-pole 4-pole 12-pole</p>  <p>2 signals 1 signal</p> <p>M12-Plug</p> <p>12-pole (-) (+) 2 1 3, 4, 11, 12 5...10</p>  <p>1+2 3...8</p>	<p>M12-Females</p> <p>5-pole 12-pole</p>  <p>for 2 signals per port 1 2</p> <p>M12-Plug</p> <p>12-pole (-) (+) 2 1 5 3 9 4</p> 
Technische Daten			
Betriebsspannung	24 V DC		
Betriebsstrom je Kontakt	max. 2 A	max. 1.5 A	
Summenstrom	max. 2 A	max. 1.5 A	
Schutzart	IP65/IP67		
Gehäuse	Kunststoff, schwer entflammbar		
Temperaturbereich	-20...+70 °C		
Kontaktbelegung			
LED-Anzeige	LED (grün): Power / LED (gelb): (S1) / LED (weiss): Signal (S2)		
PIN 1	(+) / (NC)		
PIN 2	(NC)/(S2)		
PIN 3	(-)		
PIN 4	(NO)/(S1)		
PIN 5	(Erde)		
Artikelnummer			
Erklärung zur Zusammenstellung Ihrer Art.-Nr. finden Sie in der Einleitung Seite 3.1.i	<p style="text-align: center;">8 0 0 0 - 0 0 0 0 0 0 0</p>		
1 Bauform			
Hinweis			

VERTEILERSYSTEME M12 (KUNSTSTOFF)

Für Sensoren und Aktoren

– Steckanschluss M23

Zulassungen:  US Listed

Exact12
4-fach



Exact12
8-fach

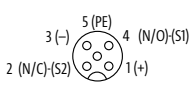
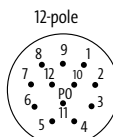
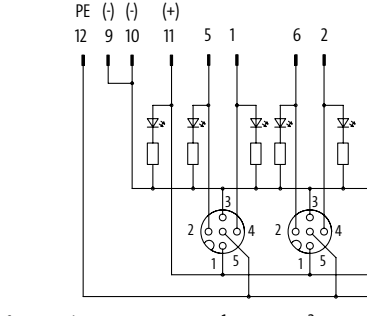
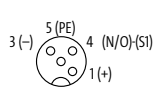
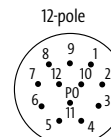
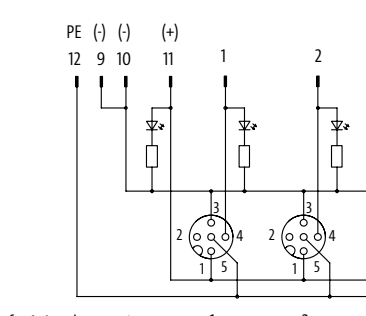

1 Bauform	84530	88430
	5-polig Steckanschluss M23, 12-polig	4-polig Steckanschluss M23, 12-polig
Kontaktbelegung	<p>M12-Females 5-pole</p>  <p>M23-Plug 12-pole</p>   <p>for 2 signals per port</p>	<p>M12-Females 4-pole</p>  <p>M23-Plug 12-pole</p>   <p>for 1 signal per port</p>
Technische Daten		
Betriebsspannung	24 V DC	
Betriebsstrom je Kontakt	max. 4 A	
Summenstrom	max. 8 A	
Schutzart	IP65/IP67	
Gehäuse	Kunststoff, schwer entflammbar	
Temperaturbereich	-20...+75 °C	
Kontaktbelegung		
LED-Anzeige	LED (grün): Power / LED (gelb): (S1) / LED (weiss): Signal (S2)	
PIN 1	(+)	LED (grün): Power / LED (gelb): (S1)
PIN 2	(NC)/(S2)	–
PIN 3	(-)	
PIN 4	(NO)/(S1)	
PIN 5	(Erde)	
Artikelnummer		
Erklärung zur Zusammenstellung Ihrer Art.-Nr. finden Sie in der Einleitung Seite 3.1.i	<u>8 0 0 0</u> – — — — — – <u>0 0 0</u> <u>0 0 0 0</u>	
	1 Bauform	
Hinweis		

Verteilersysteme M12 (Kunststoff)

VERTEILERSYSTEME M12 (KUNSTSTOFF)

Für Sensoren und Aktoren

– Steckanschluss M23

Zulassungen:  US Listed

Exact12

4-fach



Exact12

8-fach

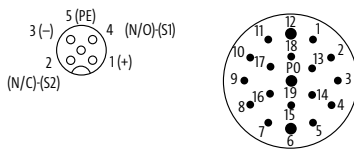
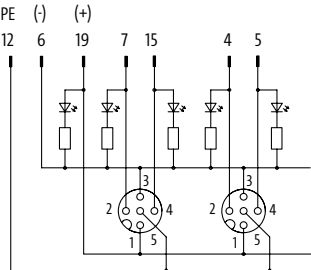

1 Bauform	84520	88520
Typ	5-polig Steckanschluss M23, 19-polig	5-polig Steckanschluss M23, 19-polig
Kontaktbelegung	<p>M12-Females 5-pole M23-Plug 19-pole</p>  <p>PE (-) (+) 12 6 19 7 15 4 5</p>  <p>for 2 signals per port 1 2</p>	
Technische Daten		
Betriebsspannung	24 V DC	
Betriebsstrom je Kontakt	max. 4 A	
Summenstrom	max. 8 A	
Schutzart	IP65/IP67	
Gehäuse	Kunststoff, schwer entflammbar	
Temperaturbereich	-20...+80 °C	
Kontaktbelegung		
LED-Anzeige	LED (grün): Power / LED (gelb): (S1) / LED (weiss): Signal (S2)	
PIN 1	(+) 1	
PIN 2	(NC)/(S2) 2	
PIN 3	(-) 3	
PIN 4	(NO)/(S1) 4	
PIN 5	(Erde) 5	
Artikelnummer		
Erklärung zur Zusammenstellung Ihrer Art.-Nr. finden Sie in der Einleitung Seite 3.1.i	<p>8 0 0 0 - - - - - 0 0 0 0 0 0 0</p>	
	1 Bauform	
Hinweis		

Verteilersysteme M12 (Kunststoff)

VERTEILERSYSTEME M12 (KUNSTSTOFF)

Für allgemeine Anwendung

– mit fest angeschlossener Stammleitung

Zulassungen:  US Listed

Exact12 UNIVERSAL

4-fach



1 Bauform

8 4 7 1 2

Typ ohne LED, 5-polig (für analoge Signale)

Kontaktbelegung

M12-Females 5-pole

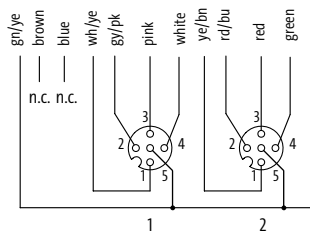
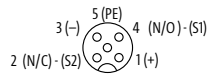

free arrangeable, contact 1:1 on terminals
for 4 signals per port, PINS bridged on terminals

2 Kabeltyp

Mantelfarbe – Adernzahl/-querschnitt

PUR/PVC (UL/CSA), Ctracks

grau

398 – 16 × 0.34 + 3 × 0.75 mm²

3 Leitungslänge

3.0 m	0300
5.0 m	0500
10.0 m	1000
15.0 m	1500

Technische Daten

Betriebsspannung	42 V AC/DC
Summenstrom	max. 10 A
Schutzart	IP65/IP67
Temperaturbereich	-20...+70 °C, abhängig von angeschlossener Leitung

Kontaktbelegung

PIN 1	(S1)
PIN 2	(S2)
PIN 3	(S3)
PIN 4	(S4)
PIN 5	(Erde)

Artikelnummer

Erklärung zur Zusammenstellung
Ihrer Art.-Nr. finden Sie in der
Einleitung Seite 3.1.i

8 0 0 0

-

8 4 7 1 2

-

1 Bauform

2 Kabeltyp

3 Leitungslänge

Hinweis

VERTEILERSYSTEME M12 (KUNSTSTOFF)

Für Sicherheitsverdrahtung

– mit fest angeschlossener Stammeleitung

– Stammeleitung mit Federkraftklemmen

– EN ISO 13849-2

Zulassungen: 

Exact12 Safety

8-fach
für PNP-Signale 24 V DC



1 Bauform 98710

Typ	PNP, 5-polig, 4/3-polig
Kontaktbelegung	<p>5-pole M12-Females 4-pole</p> <p>5 (PE) 4 (N/O)-(S1) 3 (3) 5 (PE) 4 (4)</p> <p>3 (-) 1 (+) 2 (2) 3 signals 1...4 3 signals 5...8</p>

2 Kabeltyp Mantelfarbe – Adernzahl/-querschnitt

	grau
PUR/PVC (UL/CSA)	407 – 20 × 0.34 + 3 × 0.75 mm²

3 Leitungslänge

3.0 m	0300
5.0 m	0500
10.0 m	1000
15.0 m	1500

Technische Daten

Betriebsspannung	24 V DC
Summenstrom	max. 8 A
Schutzart	IP65/IP67
Temperaturbereich	-20...+60 °C, abhängig von angeschlossener Leitung

Kontaktbelegung

LED-Anzeige	LED (grün): Power / LED (gelb): (S1) / LED (weiss): Signal (S2) Steckplatz 1...4
PIN 1	(+) Steckplatz 1...4
PIN 2	(NC)/(S2) Steckplatz 1...4; (S1) Steckplatz 5...8
PIN 3	(-) Steckplatz 1...4; (S2) Steckplatz 5...8
PIN 4	(NO)/(S1) Steckplatz 1...4; (S3) Steckplatz 5...8
PIN 5	(Erde)

Artikelnummer

Erklärung zur Zusammenstellung Ihrer Art.-Nr. finden Sie in der Einleitung Seite 3.1.i	8 0 0 0 – 9 8 7 1 0 –	_ _ _ _	_ _ _ _
	1 Bauform	2 Kabeltyp	3 Leitungslänge

Hinweis

VERTEILERSYSTEME M12 (KUNSTSTOFF)

Für Sicherheitsverdrahtung

– Grundmodul

– EN ISO 13849-2

Zulassungen:  US Listed

Exact12 Safety

8-fach
für PNP-Signale 24 V DC



1 Bauform

98700

Typ
Kontaktbelegung

PNP, 5-polig, 4/3-polig

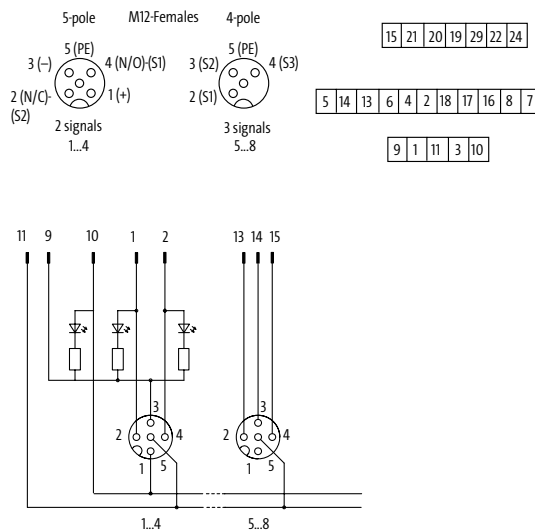

Technische Daten

Betriebsspannung	24 V DC
Betriebsstrom je Kontakt	max. 4 A
Summenstrom	max. 8 A
Schutzart	IP65/IP67
Gehäuse	Kunststoff, schwer entflammbar
Verriegelung der Steckplätze	Schraubgewinde M12 × 1 mm
Temperaturbereich	-20...+60 °C

Kontaktbelegung

LED-Anzeige	LED (grün): Power / LED (gelb): (S1) / LED (weiss): Signal (S2) Steckplatz 1...4
PIN 1	(+) Steckplatz 1...4
PIN 2	(NC)/(S2) Steckplatz 1...4; (S1) Steckplatz 5...8
PIN 3	(-) Steckplatz 1...4; (S2) Steckplatz 5...8
PIN 4	(NO)/(S1) Steckplatz 1...4; (S3) Steckplatz 5...8
PIN 5	(Erde)

Artikelnummer

Erklärung zur Zusammenstellung
Ihrer Art.-Nr. finden Sie in der
Einleitung Seite 3.1.i

8 0 0 0 - 9 8 7 0 0 - 0 0 0 0 0 0 0

1 Bauform

Hinweis

VERTEILERSYSTEME M12 (KUNSTSTOFF)

Für Sicherheitsverdrahtung

- Anschlusshaube
- Stammeleitung mit Federkraftklemmen
- EN ISO 13849-2

Zulassungen:  Listed

Exact12 Safety

für Verteiler 8-fach



1 Bauform 98749

Typ

5-, 4-polig

Kontaktbelegung

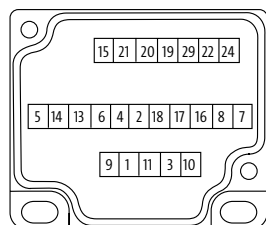
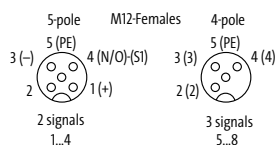

2 Kabeltyp Mantelfarbe – Adernzahl/-querschnitt

PUR (UL/CSA), robots/C-tracks

grau

408 – 20 × 0.34 + 3 × 0.75 mm²

3 Leitungslänge

3.0 m	0300
5.0 m	0500
10.0 m	1000
15.0 m	1500
20.0 m	2000

Technische Daten

Summenstrom	max. 8 A
Temperaturbereich	-20...+80 °C, abhängig von angeschlossener Leitung

Artikelnummer

Erklärung zur Zusammenstellung Ihrer Art.-Nr. finden Sie in der Einleitung Seite 3.1.i

8 0 0 0 – **9 8 7 4 9** – _____

1 Bauform **2** Kabeltyp **3** Leitungslänge

Hinweis

VERTEILERSYSTEME M12 (KUNSTSTOFF)

Für Sensoren und Aktoren

– rückseitiger Anschluss

– EN ISO 13849-2

Zulassungen:  US Listed

Exact12 Safety

rückseitiger Anschluss
mit Potenzialtrennung

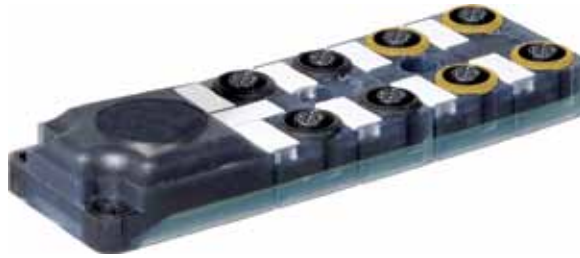

1 Bauform

98790

Typ

PNP, 5-polig, 4/3-polig

Federkraftklemmen

Kontaktbelegung

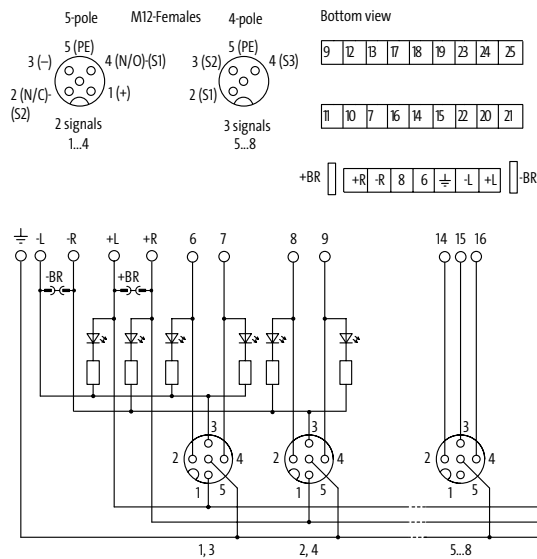

Technische Daten

Betriebsspannung	24 V DC
Betriebsstrom je Kontakt	max. 4 A
Summenstrom	max. 8 A
Schutzart	IP65/IP67
Gehäuse	Kunststoff, schwer entflammbar
Verriegelung der Steckplätze	Schraubgewinde M12 × 1 mm
Temperaturbereich	-20...+60 °C

Kontaktbelegung

LED-Anzeige	LED (grün): Power / LED (gelb): (S1) / LED (weiss): Signal (S2) Steckplatz 1...4
PIN 1	(+) Steckplatz 1...4
PIN 2	(NC)/(S2) Steckplatz 1...4; (S1) Steckplatz 5...8
PIN 3	(-) Steckplatz 1...4; (S2) Steckplatz 5...8
PIN 4	(NO)/(S1) Steckplatz 1...4; (S3) Steckplatz 5...8
PIN 5	(Erde)

Artikelnummer

Erklärung zur Zusammenstellung
Ihrer Art.-Nr. finden Sie in der
Einleitung Seite 3.1.i

8 0 0 0

-

9 8 7 9 0

-











0 0 0

0 0 0 0









1 Bauform

Hinweis

VERTEILERSYSTEME M12 (KUNSTSTOFF)

Montagezubehör			Art-Nr.
	Montageschlüsselset M12 (0.6 Nm, SW13)	M12 Steckverbinder umspritzt (Standard)	7000-99102-0000000
	Montageschlüssel M12 (0.6 Nm, SW13)	M12 Steckverbinder umspritzt (Standard)	7000-99109-0000000
	Montageschlüssel M12 (0.6 Nm, SW14)	M12 Steckverbinder umspritzt (Xtreme)	7000-99108-0000000
	Montageschlüssel M12 (0.6 Nm, SW17)	M12 selbstanschließbar (Schneidklemme)	7000-99094-0000000
	Montageschlüssel M12 (0.6 Nm, SW18)	M12 selbstanschließbar (Schraubklemme)	7000-99103-0000000
	Tragschienenadapter mit Befestigungsschrauben, Kunststoff		27905
	V2A-Schutzgitter Exact12 ATEX, 4-fach	für 8099-84510-448xxxx	996082
	V2A-Schutzgitter Exact12 ATEX, 8-fach	für 8099-88510-452xxxx	996083
Steckplatzzubehör			Art-Nr.
	Übergabemodul für 1 × 11- und 1 × 12-polige Federkraftklemmen		596154
	Serviceadapter mit LED und SUB-D25	für Übergabemodul Art-Nr. 596154	596153

VERTEILERSYSTEME M12 (KUNSTSTOFF)

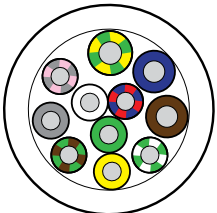
Steckplatzzubehör			Art-Nr.
	Verschlusschraube M12 x 1 mm Metall, 6-kant, 1 Stück		996049
	Verschlusschraube M12 x 1 mm (für Buchse) Kunststoff, 6-kant ohne Dichtung	Verpackungseinheit: 10 Stück	58627
	Bezeichnungsschilder KES 20 x 8 (weiß)	(10 Stück/2 Stämme)	996067
	Bezeichnungsschilder KES 17 x 9 (Type M) (12 Stück/2 Stämme)		996050
	Adapter M8/M12 3-polig	Verteilersysteme M12	7000-42201-000000
	Adapter M8/M12 4-polig	Verteilersysteme M12	7000-42211-000000
Stammleitungszubehör			Art-Nr.
	Kodierelement für 6 Kodierungen		996054
	Verschlusschraube M23 Metall		55352
	Verschlusschraube M12 x 1 mm (für Stecker) Kunststoff	Verpackungseinheit: 4 Stück	56951
	Leitungsringe (50 m), 5-polig, PUR/PVC 8x0.34 + 3x0.75 mm ²	Verteiler M12, 4-fach	8000-00000-3635000
	12x0.34 + 3x0.75 mm ²	Verteiler M12, 6-fach	8000-00000-3885000
	16x0.34 + 3x0.75 mm ²	Verteiler M12, 8-fach	8000-00000-3985000

VERTEILERSYSTEME M12 (KUNSTSTOFF)

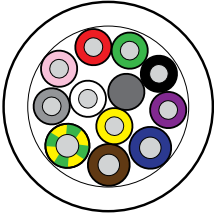
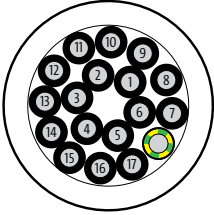
Stammleitungszubehör			Art-Nr.	
	Leitungsringe (50 m), 4-polig, PUR (UL/CSA), halogenfrei			
		8×0.5 + 3×1.0 mm ²	Verteiler M12, 8-fach	8000-00000-4475000
		8×0.5 + 3×1.0 mm ²	Verteiler M12, 4-fach	8000-00000-4485000
		16×0.5 + 3×1.0 mm ²	Verteiler M12, 8-fach	8000-00000-4525000
		16×0.34 + 5×0.75 mm ²	Verteiler M12, 8-fach, potenzialgetrennt	8000-00000-4035000
	Leitungsringe (50 m), PUR/PVC			
		18 × 0.75 mm ²	Verteiler M12, 4-fach UNIVERSAL	8000-00000-5335000
		4×0.34 + 3×0.75 mm ²	Verteiler M12, 4-fach	8000-00000-3335000
		8×0.34 + 3×0.75 mm ²	Verteiler M12, 8-fach	8000-00000-3625000
		8×0.34 + 5×0.75 mm ²	Verteiler M12, 4-fach, potenzialgetrennt	8000-00000-3745000
		16×0.34 + 5×0.75 mm ²	Verteiler M12, 8-fach, potenzialgetrennt	8000-00000-4045000

VERTEILERSYSTEME M12 (KUNSTSTOFF)

Technische Daten Verteilersysteme M12

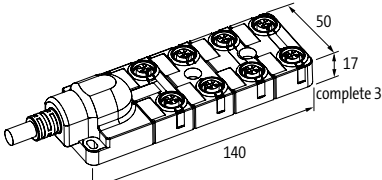
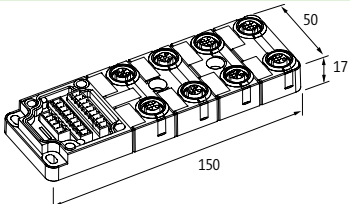
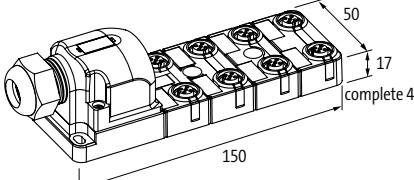
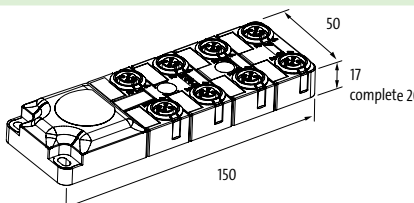
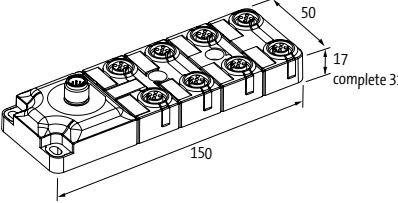
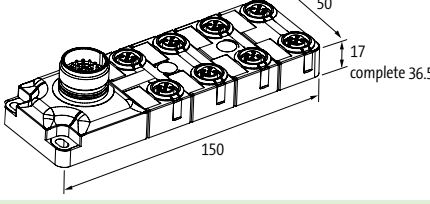
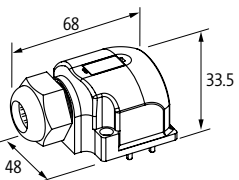
	Bezeichnung	4-fach	8-fach
	Exact12 mit fest angeschlossener Stammleitung	90 mm	140 mm
	Exact12 Grundmodul	100 mm	150 mm
	Exact12 und MSDS8 Sets (Grundmodul und Haube) selbstanschließbar	100 mm	150 mm
	Exact12 rückseitiger Anschluss	100 mm	150 mm
	Exact12 Steckanschluss M12	100 mm	150 mm
	Exact12 Steckanschluss M23	100 mm	150 mm
	Exact12 Hauben		

Art.-No., Seite	Art.-No., Seite	Art.-No., Seite	Art.-No., Seite	Art.-No., Seite
5-stellige Art.-No.				
10415, 1.7.2	20103, 1.8.11	23163, 1.8.16	26619, 1.8.11	52003, 1.9.6
10416, 1.7.2	20680, 1.8.10	23164, 1.8.16	26720, 1.8.10	52004, 1.9.7
10460, 1.7.3	20682, 1.8.10	23170, 1.8.13	26722, 1.8.10	52005, 1.9.6
10461, 1.7.3	20683, 1.8.10	23171, 1.8.13	26723, 1.8.10	52015, 1.9.4
10462, 1.7.3	20687, 1.8.10	23172, 1.8.13	26724, 1.8.10	52030, 1.9.5
10463, 1.7.3	20688, 1.8.10	23173, 1.8.13	27905, 4.12.10, 4.13.35	52031, 1.9.8
10464, 1.7.3	21054, 1.8.4	23174, 1.8.13	50010, 1.10.13	52040, 1.9.5
10466, 1.7.3	21060, 1.8.7	23175, 1.8.13	50015, 1.10.16	52041, 1.9.8
10470, 1.7.4	21063, 1.8.7	23180, 1.8.16	50030, 1.10.23	52050, 1.9.4
10471, 1.7.4	21070, 1.8.7	23181, 1.8.16	50034, 1.10.22	52102, 1.9.9
10472, 1.7.4	21071, 1.8.7	23220, 1.8.15	50040, 1.10.12	52103, 1.9.9
10510, 1.7.5	21172, 1.8.1	26001, 1.8.10	50041, 1.10.12	52104, 1.9.10
10511, 1.7.5	21173, 1.8.1	26013, 1.8.3	50043, 1.10.16	52106, 1.9.10
10512, 1.7.5	22050, 1.8.9	26014, 1.8.3	50044, 1.10.16	52110, 1.9.9
10513, 1.7.5	22051, 1.8.9	26015, 1.8.3	50070, 1.10.13	52111, 1.9.9
10531, 1.7.7	22052, 1.8.9	26020, 1.8.11	50080, 1.10.14	52130, 1.9.9
10532, 1.7.7	22054, 1.8.9	26034, 1.8.9	50081, 1.10.14	52136, 1.9.9
10533, 1.7.7	23000, 1.8.15	26036, 1.8.9	50082, 1.10.15	52140, 1.9.9
10534, 1.7.7	23001, 1.8.15	26038, 1.8.9	50085, 1.10.15	52146, 1.9.9
10535, 1.7.7	23002, 1.8.15	26039, 1.8.9	50092, 1.10.23	52160, 1.9.11
10537, 1.7.7	23003, 1.8.15	26051, 1.8.9	50105, 1.10.12	52500, 1.10.5
10538, 1.7.7	23004, 1.8.15	26073, 1.8.10	50110, 1.10.14	52501, 1.10.3
10539, 1.7.7	23005, 1.8.15	26079, 1.8.1	50140, 1.10.17	52502, 1.10.2
10550, 1.7.8	23006, 1.8.15	26086, 1.8.4	51100, 1.9.15	52503, 1.10.9
10551, 1.7.8	23007, 1.8.15	26090, 1.8.11	51108, 1.9.15	52505, 1.10.3
10552, 1.7.8	23009, 1.8.15	26095, 1.8.11	51120, 1.9.15	52506, 1.10.6
10553, 1.7.8	23011, 1.8.12	26097, 1.8.11	51125, 1.9.15	52507, 1.10.6
10554, 1.7.8	23015, 1.8.15	26120, 1.8.10	51130, 1.9.16	52508, 1.10.7
10555, 1.7.8	23016, 1.8.15	26130, 1.8.11	51138, 1.9.16	52510, 1.10.8
10556, 1.7.8	23017, 1.8.15	26150, 1.8.11	51140, 1.9.16	52511, 1.10.9
10571, 1.7.6	23018, 1.8.15	26155, 1.8.11	51300, 1.9.18	52512, 1.10.8
10572, 1.7.6	23022, 1.8.12	26180, 1.8.10	51301, 1.9.18	52513, 1.10.11
10574, 1.7.6	23035, 1.8.12	26181, 1.8.10	51302, 1.9.18	52515, 1.10.2
10575, 1.7.6	23043, 1.8.12	26182, 1.8.10	51403, 1.9.19	52519, 1.10.4
10577, 1.7.6	23050, 1.8.12	26183, 1.8.10	51410, 1.9.17	52520, 1.10.4
10578, 1.7.6	23050, 1.8.12	26184, 1.8.10	51412, 1.9.17	52521, 1.10.5
10701, 1.7.1	23056, 1.8.12	26277, 1.8.1	51413, 1.9.17	52550, 1.10.18
20001, 1.8.10	23100, 1.8.12	26278, 1.8.1	51465, 1.9.17	52551, 1.10.18
20002, 1.8.10	23102, 1.8.12	26283, 1.8.9	51485, 1.9.17	52556, 1.10.20
20004, 1.8.10	23103, 1.8.12	26317, 1.8.9	51508, 1.9.13	52557, 1.10.20
20007, 1.8.3	23104, 1.8.12	26400, 1.8.5	51515, 1.9.13	52561, 1.10.21
20008, 1.8.3	23106, 1.8.12	26401, 1.8.5	51517, 1.9.14	52571, 1.10.19
20009, 1.8.3	23115, 1.8.12	26403, 1.8.5	51526, 1.9.14	52572, 1.10.10
20010, 1.8.10	23118, 1.8.12	26404, 1.8.5	51540, 1.9.17	54500, 4.5.1
20011, 1.8.10	23141, 1.8.13	26440, 1.8.1	51551, 1.9.13	54501, 4.5.1
20012, 1.8.10	23142, 1.8.13	26476, 1.8.7	51552, 1.9.13	54502, 4.5.2
20013, 1.8.10	23144, 1.8.13	26481, 1.8.7	51560, 1.9.14	54503, 4.5.2
20014, 1.8.10	23145, 1.8.13	26530, 1.8.9	51562, 1.9.13	54504, 4.5.3
20031, 1.8.11	23146, 1.8.13	26576, 1.8.9	51571, 1.9.14	54505, 4.5.4
20032, 1.8.11	23147, 1.8.13	26578, 1.8.9	51808, 1.9.12	54506, 4.5.4
20033, 1.8.11	23149, 1.8.13	26588, 1.8.9	51851, 1.9.12	55033, 4.10.1
20034, 1.8.11	23151, 1.8.16	26613, 1.8.11	51860, 1.9.14	55034, 4.10.1
20100, 1.8.11	23157, 1.8.16	26614, 1.8.11	52000, 1.9.4	55035, 4.10.1
20101, 1.8.11	23160, 1.8.16	26615, 1.8.11	52001, 1.9.4	55036, 4.10.1
20102, 1.8.11	23161, 1.8.16	26616, 1.8.11	52002, 1.9.4	55037, 4.10.1

SUCHREGISTER

Art.-No., Seite	Art.-No., Seite	Art.-No., Seite	Art.-No., Seite	Art.-No., Seite
55038, 4.10.2	55390, 4.4.17	56078, 4.2.11	56446, 4.9.3	56691, 4.1.13
55059, 4.10.4	55468, 4.10.7	56079, 4.2.11	56447, 4.9.6	56700, 4.1.17
55060, 4.10.4	55518, 4.7.8	56080, 4.2.11	56448, 4.9.7	56701, 4.1.17
55061, 4.10.5	55519, 4.7.8	56081, 4.2.11	56450, 4.2.3	56710, 4.1.19
55062, 4.10.5	55528, 4.4.7	56082, 4.2.12	56453, 4.10.4	56711, 4.1.19
55071, 4.6.10	55529, 4.4.7	56083, 4.2.12	56454, 4.10.2	56720, 4.1.19
55072, 4.6.10	55530, 4.4.10	56084, 4.2.11	56455, 4.10.7	56721, 4.1.19
55073, 4.6.10	55531, 4.4.11	56085, 4.2.11	56458, 4.8.1	56730, 4.1.17
55074, 4.6.10	55532, 4.4.11	56109, 4.2.11	56462, 4.9.4	56731, 4.1.17
55075, 4.6.9	55542, 4.4.14	56110, 4.2.11	56469, 4.8.1	56740, 4.1.18
55076, 4.6.9	55543, 4.4.15	56111, 4.2.11	56470, 4.8.1	56741, 4.1.18
55077, 4.6.9	55544, 4.4.15	56112, 4.2.5	56471, 4.8.1	56748, 4.1.18
55078, 4.6.9	55550, 2.5.1	56113, 4.2.11	56473, 4.8.1	56749, 4.1.18
55081, 4.6.8	55554, 4.4.18	56117, 4.2.6	56474, 4.9.7	56750, 4.1.15
55082, 4.6.8	55556, 4.4.13	56118, 4.2.7	56475, 4.8.3	56761, 4.1.16
55083, 4.6.8	55557, 4.4.13	56140, 4.2.4	56476, 4.8.3	56766, 4.1.14
55084, 4.6.8	55562, 4.4.12	56168, 4.2.5	56477, 4.8.3	56945, 4.1.32
55085, 4.6.5	55563, 4.4.12	56200, 4.2.8	56478, 4.8.3	56946, 4.1.32
55086, 4.6.5	55575, 4.10.1	56220, 4.2.10	56521, 4.1.1	56947, 4.1.32
55087, 4.6.5	55583, 4.2.11, 4.3.14	56230, 4.2.9	56526, 4.1.1	56948, 4.1.32
55088, 4.6.5	55584, 3.6.36	56240, 4.2.9	56527, 4.1.2	56949, 4.1.32
55089, 4.6.6	55584, 4.2.11, 4.3.14	56400, 4.9.2	56535, 4.1.2	56951, 4.1.30, 4.11.15, 4.13.36
55091, 4.6.2	55585, 3.6.36	56401, 4.9.2	56600, 4.1.7	56952, 4.1.30, 4.10.7
55092, 4.6.2	55585, 4.2.11, 4.3.14	56404, 4.9.2	56601, 4.1.9	56953, 4.1.31
55093, 4.6.2	55586, 3.6.37	56405, 4.9.1	56602, 4.1.4	56955, 4.1.31
55094, 4.6.2	55586, 4.2.11, 4.3.14	56406, 4.9.2	56603, 4.1.5	56960, 4.1.31
55099, 4.4.14	55587, 4.2.11, 4.3.14	56408, 4.9.2	56605, 4.1.20	56961, 4.1.31
55130, 4.6.3	55588, 4.2.11, 4.3.14	56412, 4.10.2	56606, 4.1.6	56962, 4.1.31, 4.10.6
55131, 4.6.4	55604, 4.10.1, 4.10.4	56413, 4.9.2	56610, 4.1.8	56963, 4.1.31, 4.10.6
55132, 4.6.4	55605, 4.10.1	56414, 4.9.2	56611, 4.1.9	56965, 4.1.31
55142, 4.6.6	55606, 4.10.1	56415, 4.9.3	56612, 4.1.4	56968, 4.1.3
55143, 4.6.7	55607, 4.10.1	56416, 4.10.2	56613, 4.1.5	57018, 4.4.16
55144, 4.6.7	55611, 4.10.1	56418, 4.9.4	56616, 4.1.6	57101, 4.3.1
55254, 4.4.6	55680, 4.9.1	56419, 4.9.4	56620, 4.1.8	57103, 4.3.2
55255, 4.4.6	55681, 4.9.1	56420, 4.9.4	56621, 4.1.10	57104, 4.3.3
55274, 4.4.2	55682, 4.9.1	56421, 4.9.5	56622, 4.1.4	57105, 4.3.2
55283, 4.4.8	55696, 4.10.3	56422, 4.9.6	56623, 4.1.5	57106, 4.3.1
55290, 4.4.2	55700, 4.8.2	56423, 4.9.6	56625, 4.1.11	57108, 4.3.3
55291, 4.4.3	55701, 4.8.2	56424, 4.9.5	56626, 4.1.6	57120, 4.3.4
55292, 4.4.4	55727, 4.10.3	56425, 4.9.5	56627, 4.1.11	57121, 4.3.4
55293, 4.4.5	55741, 4.10.2, 4.10.4	56426, 4.9.5	56631, 4.1.10	57122, 4.3.4
55307, 4.4.1	55742, 4.10.4	56427, 4.9.6	56640, 4.1.7	57130, 4.3.5
55308, 4.4.1	55743, 4.10.5	56428, 4.9.6	56641, 4.1.12	57131, 4.3.5
55309, 4.4.1	55744, 4.10.5	56432, 4.10.5	56642, 4.1.12	57190, 4.3.14
55316, 4.1.30	55746, 4.10.5	56433, 4.10.5	56650, 4.1.27	57191, 4.3.14
55317, 4.4.17	55749, 4.10.2, 4.10.4	56434, 4.9.3	56651, 4.1.23	57220, 4.3.6
55318, 4.1.30, 4.4.17, 4.5.5, 4.6.11, 4.7.10, 4.10.7	55760, 3.6.36	56435, 4.9.3	56653, 4.1.28	57230, 4.3.12
55339, 4.4.9	55760, 4.2.11, 4.3.14	56436, 4.9.4	56655, 4.1.23	57231, 4.3.11
55345, 4.6.1	55762, 3.6.36	56438, 4.9.6	56656, 4.1.23	57232, 4.3.11
55346, 4.6.1	55762, 4.2.11, 4.3.14	56439, 4.9.5	56657, 4.1.28	57233, 4.3.11
55347, 4.6.1	55779, 4.10.3	56440, 4.8.3	56661, 4.1.24	57240, 4.3.6
55348, 4.6.1	56001, 4.2.1	56442, 4.9.7	56662, 4.1.25	57261, 4.3.11
55352, 4.4.17, 4.12.11, 4.13.36	56005, 4.2.2	56443, 4.9.5	56663, 4.1.26	57262, 4.3.11
55385, 4.1.30, 4.6.11	56006, 4.2.1	56444, 4.9.5	56671, 4.1.25	57263, 4.3.11
	56077, 4.2.11	56445, 4.9.3	56681, 4.1.13	57265, 4.3.12

Art.-No., Seite	Art.-No., Seite	Art.-No., Seite	Art.-No., Seite	Art.-No., Seite
57280, 4.3.6	85131, 1.2.16	85644, 1.2.13	86154, 1.1.6	86485, 1.1.5
57290, 4.3.7	85132, 1.2.16	85650, 1.5.2	86155, 1.1.6	86486, 1.1.5
57320, 4.3.8	85133, 1.2.16	85655, 1.5.1	86157, 1.1.6	87011, 1.2.18
57325, 4.3.9	85135, 1.2.17	85656, 1.5.1	86306, 1.1.4	87012, 1.2.19
57327, 4.3.9	85137, 1.2.17	85657, 1.5.1	86307, 1.1.4	87013, 1.2.18
57331, 4.3.13	85148, 1.2.20	85658, 1.5.1	86308, 1.1.4	87014, 1.2.19
57333, 4.3.13	85349, 1.1.10	85659, 1.5.1	86309, 1.1.4	87015, 1.2.18
57340, 4.3.8	85350, 1.1.10	85660, 1.5.2	86310, 1.1.4	87016, 1.2.19
57345, 4.3.9	85351, 1.1.10	85676, 1.2.9	86311, 1.1.4	87017, 1.2.18
57361, 4.3.13	85352, 1.1.11	85690, 1.2.5	86326, 1.1.4	87018, 1.2.19
57363, 4.3.13	85353, 1.1.11	85691, 1.2.5	86327, 1.1.4	87111, 1.2.18
57380, 4.3.8	85354, 1.1.11	85692, 1.2.6	86328, 1.1.4	87112, 1.2.19
57390, 4.3.10	85355, 1.1.9	85693, 1.2.6	86329, 1.1.4	87113, 1.2.18
58151, 1.11.1	85356, 1.1.9	85695, 1.2.5	86330, 1.1.4	87114, 1.2.19
58152, 1.11.1	85357, 1.1.10	85696, 1.2.5	86331, 1.1.4	87115, 1.2.18
58160, 1.11.3	85360, 1.1.8	85697, 1.2.6	86340, 1.1.1	87116, 1.2.19
58161, 1.11.3	85361, 1.1.8	85698, 1.2.6	86341, 1.1.1	87117, 1.2.18
58170, 1.11.1	85362, 1.1.8	85700, 1.5.3	86342, 1.1.1	87118, 1.2.19
58171, 1.11.1	85363, 1.1.8	85702, 1.2.1	86343, 1.1.1	87690, 1.2.5
58172, 1.11.2	85364, 1.1.9	85703, 1.2.1	86345, 1.1.1	87691, 1.2.5
58173, 1.11.2	85381, 4.8.4	85704, 1.2.1	86346, 1.1.1	87692, 1.2.6
58181, 1.11.4	85382, 4.8.4	85710, 1.5.3	86347, 1.1.1	87693, 1.2.6
58182, 1.11.4	85383, 1.2.7	85712, 1.2.3	86348, 1.1.1	89550, 1.3.8
58183, 1.11.5	85383, 4.8.4	85722, 1.2.2	86349, 1.1.1	89552, 1.3.8
58184, 1.11.7	85394, 1.3.5	85723, 1.2.2	86351, 1.1.1	89553, 1.3.8
58185, 1.11.6	85396, 1.3.7	85724, 1.2.2	86360, 1.1.2	89554, 1.3.8
58186, 1.11.6	85400, 1.1.12	85730, 1.5.3	86361, 1.1.2	89555, 1.3.8
58627, 4.1.30, 4.5.5, 4.6.11, 4.7.10, 4.10.7, 4.13.36	85401, 1.1.12	85921, 1.1.13	86362, 1.1.2	90901, 1.9.28, 1.10.24
59401, 4.7.9	85402, 1.1.12	85923, 1.1.13	86363, 1.1.2	90931, 1.9.28, 1.10.24
59402, 4.7.9	85403, 1.1.12	85925, 1.1.13	86365, 1.1.2	90931, 4.5.5
59450, 4.7.7	85404, 1.1.12	85927, 1.1.13	86366, 1.1.2	90960, 1.9.28, 1.10.24
59451, 4.7.7	85405, 1.1.12	85929, 1.1.13	86367, 1.1.2	90961, 1.9.28, 1.10.24
59452, 4.7.10	85414, 1.3.1	85931, 1.1.13	86368, 1.1.2	90970, 1.9.28, 1.10.24
69000, 2.5.1	85415, 1.3.1	85933, 1.1.13	86369, 1.1.2	90971, 1.9.28, 1.10.24
69001, 2.5.1	85434, 1.2.3	85935, 1.1.13	86371, 1.1.2	90975, 1.9.28, 1.10.24
69002, 2.5.1	85437, 1.2.2	85937, 1.1.13	86450, 1.1.7	90976, 1.9.28, 1.10.24
69003, 2.5.1	85438, 1.2.2	85939, 1.1.13	86451, 1.1.7	90977, 1.9.29, 1.10.25
69004, 2.5.1	85439, 1.2.2	85953, 1.1.13	86452, 1.1.7	90980, 1.9.28, 1.10.24
69010, 2.5.1	85440, 1.2.1	85954, 1.1.13	86453, 1.1.7	90982, 1.9.28, 1.10.24
69011, 2.5.1	85441, 1.2.1	85955, 1.1.13	86454, 1.1.7	
69012, 2.5.1	85442, 1.2.1	85956, 1.1.13	86455, 1.1.7	
69013, 2.5.1	85449, 1.2.4	85957, 1.1.13	86456, 1.1.7	
69040, 2.5.1	85458, 1.3.2	86140, 1.1.3	86463, 1.1.5	
69041, 2.5.1	85459, 1.3.2	86141, 1.1.3	86464, 1.1.5	
69042, 2.5.1	85460, 1.3.3	86142, 1.1.3	86465, 1.1.5	
69043, 2.5.1	85462, 1.3.3	86143, 1.1.3	86466, 1.1.5	
85000, 1.2.10	85467, 1.3.4	86144, 1.1.3	86470, 1.1.7	
85001, 1.2.10	85468, 1.3.4	86145, 1.1.6	86471, 1.1.7	
85002, 1.2.11	85469, 1.3.4	86146, 1.1.6	86472, 1.1.7	
85004, 1.2.11	85495, 1.3.6	86147, 1.1.6	86473, 1.1.7	
85009, 1.2.14	85496, 1.3.6	86148, 1.1.6	86474, 1.1.7	
85010, 1.2.14	85600, 1.5.2	86150, 1.1.6	86475, 1.1.7	
85011, 1.2.14	85640, 1.2.12	86151, 1.1.6	86476, 1.1.7	
85016, 1.2.15	85641, 1.2.12	86152, 1.1.6	86483, 1.1.5	
	85642, 1.2.13	86153, 1.1.6	86484, 1.1.5	

SUCHREGISTER

Art.-No., Seite	Art.-No., Seite	Art.-No., Seite	Art.-No., Seite	Art.-No., Seite
6-stellige Art.-No.	7-stellige Art.-No.			
230563, 1.8.15	3124015, 1.8.17	5665111, 4.1.29	6652040, 1.9.5	6686361, 1.1.2
233463, 1.8.15	3124016, 1.8.17	5665112, 4.1.29	6652041, 1.9.8	6686362, 1.1.2
236082, 1.8.15	3124017, 1.8.17	5665113, 4.1.29	6652050, 1.9.4	6686363, 1.1.2
236139, 1.8.14	3124018, 1.8.17	5665114, 4.1.29	6652102, 1.9.9	6686365, 1.1.2
236141, 1.8.14	3124021, 1.8.17	5665115, 4.1.29	6652103, 1.9.9	6686366, 1.1.2
236142, 1.8.14	3124033, 1.8.17	5665116, 4.1.29	6652104, 1.9.10	6686367, 1.1.2
236148, 1.8.14	3124046, 1.8.17	5665118, 4.1.29	6652106, 1.9.10	6686368, 1.1.2
236149, 1.8.14	3124048, 1.8.17	5665119, 4.1.29	6652110, 1.9.9	6686369, 1.1.2
512498, 1.9.19	3124049, 1.8.17	5665120, 4.1.29	6652111, 1.9.9	6686371, 1.1.2
512764, 1.9.13	3124052, 1.8.17	5665151, 4.1.29	6652130, 1.9.9	8985349, 1.1.10
516014, 1.9.16	3124063, 1.8.17	5665500, 4.1.29	6652136, 1.9.9	8985350, 1.1.10
526071, 1.10.10	3124064, 1.8.17	5665501, 4.1.29	6652140, 1.9.9	8985351, 1.1.10
526100, 1.10.10	3124068, 1.8.17	5665502, 4.1.29	6652146, 1.9.9	8985360, 1.1.8
553260, 4.4.17	3124070, 1.8.17	5665503, 4.1.26	6652500, 1.10.5	8985361, 1.1.8
556510, 4.8.2	3124071, 1.8.17	5665600, 4.1.29	6652501, 1.10.3	8985362, 1.1.8
556511, 4.8.2	3124072, 1.8.17	5665601, 4.1.29	6652502, 1.10.2	
556613, 4.9.1	3124072, 1.8.17	5665602, 4.1.29	6652503, 1.10.9	
556614, 4.9.1	3124115, 1.8.18	5665603, 4.1.29	6652505, 1.10.3	
556625, 4.8.2	3124116, 1.8.18	5665603, 4.1.29	6652506, 1.10.6	
556639, 4.8.2	3124121, 1.8.18	5665604, 4.1.29	6652506, 1.10.6	
564201, 4.9.4	3124133, 1.8.18	5665605, 4.1.29	6652507, 1.10.6	
564501, 4.2.3	3124148, 1.8.18	5665606, 4.1.29	6652508, 1.10.7	
596153, 4.13.35	3124163, 1.8.18	5665607, 4.1.29	6652510, 1.10.8	
596154, 4.13.35	3124169, 1.8.18	5665609, 4.1.29	6652511, 1.10.9	
996049, 4.4.17, 4.12.10, 4.13.36	3124170, 1.8.18	5665610, 4.1.29	6652512, 1.10.8	
996050, 4.13.36	3124215, 1.8.17	5665611, 4.1.29	6652513, 1.10.11	
996054, 4.13.36	3124216, 1.8.17	5665613, 4.1.29	6652515, 1.10.2	
996064, 4.12.10	3124221, 1.8.17	5665614, 4.1.29	6652519, 1.10.4	
996065, 4.12.10	3124233, 1.8.17	5665615, 4.1.29	6652520, 1.10.4	
996066, 4.12.10	3124248, 1.8.17	5665616, 4.1.29	6652521, 1.10.5	
996067, 1.2.20, 1.4.14	3124249, 1.8.17	5665617, 4.1.29	6652550, 1.10.18	
996067, 4.11.15, 4.12.11, 4.13.36	3124263, 1.8.17	5665618, 4.1.29	6652551, 1.10.18	
996078, 1.4.14	3124269, 1.8.17	5665619, 4.1.29	6652556, 1.10.20	
996082, 4.13.35	3124811, 1.8.18	5665621, 4.1.29	6652557, 1.10.20	
996083, 4.13.35	3124815, 1.8.18	5666100, 4.1.24	6652561, 1.10.21	
	3124832, 1.8.18	5666200, 4.1.25	6652571, 1.10.19	
	3124833, 1.8.18	5666201, 4.1.26	6652572, 1.10.10	
	3124871, 1.8.18	5667100, 4.1.29	6686306, 1.1.4	
	3124873, 1.8.18	5667101, 4.1.29	6686307, 1.1.4	
	3124875, 1.8.18	5667102, 4.1.29	6686308, 1.1.4	
	3858627, 4.1.30, 4.10.7, 4.11.15	5667103, 4.1.29	6686309, 1.1.4	
	5652701, 4.1.2	5667104, 4.1.29	6686310, 1.1.4	
	5660160, 4.1.22	5667105, 4.1.29	6686311, 1.1.4	
	5661160, 4.1.22	5667106, 4.1.29	6686326, 1.1.4	
	5665000, 4.1.28	5668100, 4.1.13	6686327, 1.1.4	
	5665001, 4.1.28	5676660, 4.1.21	6686340, 1.1.1	
	5665002, 4.1.28	6650140, 1.10.17	6686341, 1.1.1	
	5665003, 4.1.27	6652000, 1.9.4	6686342, 1.1.1	
	5665004, 4.1.28	6652001, 1.9.4	6686343, 1.1.1	
	5665100, 4.1.29	6652002, 1.9.4	6686345, 1.1.1	
	5665101, 4.1.29	6652003, 1.9.6	6686346, 1.1.1	
	5665102, 4.1.29	6652004, 1.9.7	6686347, 1.1.1	
	5665103, 4.1.29	6652005, 1.9.6	6686348, 1.1.1	
	5665105, 4.1.29	6652015, 1.9.4	6686349, 1.1.1	
	5665106, 4.1.29	6652030, 1.9.5	6686351, 1.1.1	
	5665110, 4.1.29	6652031, 1.9.8	6686360, 1.1.2	

Art.-No., Seite	Art.-No., Seite	Art.-No., Seite	Art.-No., Seite	Art.-No., Seite
12-stellige Art.-No.	14-stellige Art.-No.	17-stellige Art.-No.	18-stellige Art.-No.	
M1850-040601, 2.6.1	M1856-24080611, 2.6.2	MVT1820-062406021, 2.6.2	2000-68200-1100000, 1.8.6	2000-69300-2320000, 1.8.7
M1850-040602, 2.6.1	M1856-24080612, 2.6.2	MVT1820-062406022, 2.6.3	2000-68200-1320000, 1.8.6	2000-69300-2420000, 1.8.7
M1850-060601, 2.6.1		MVT1820-062406041, 2.6.2	2000-68200-2420000, 1.8.6	2000-69300-4300000, 1.8.7
M1850-060602, 2.6.1		MVT1820-062406042, 2.6.3	2000-68200-4300000, 1.8.6	2000-69300-4400000, 1.8.7
M1850-080601, 2.6.1		MVT1820-062406061, 2.6.2	2000-68200-4400000, 1.8.6	2000-69300-5200000, 1.8.7
M1850-080602, 2.6.1		MVT1820-062406062, 2.6.3	2000-68200-5320000, 1.8.6	2000-69300-7300000, 1.8.7
M1850-100601, 2.6.1		MVT1821-062406021, 2.6.2	2000-68200-5420000, 1.8.6	2000-69300-7400000, 1.8.7
M1850-100602, 2.6.2		MVT1821-062406022, 2.6.3	2000-68200-7400000, 1.8.6	2000-69400-2320000, 1.8.7
M1851-040601, 2.6.1		MVT1821-062406041, 2.6.2	2000-68300-1100000, 1.8.2	2000-69400-2420000, 1.8.7
M1851-040602, 2.6.1		MVT1821-062406042, 2.6.3	2000-68300-4300000, 1.8.2	2000-69400-4300000, 1.8.7
M1851-060601, 2.6.1		MVT1821-062406061, 2.6.2	2000-68300-4400000, 1.8.2	2000-69400-4400000, 1.8.7
M1851-060602, 2.6.1		MVT1821-062406062, 2.6.3	2000-68400-2010000, 1.8.8	2000-69400-5320000, 1.8.7
M1851-080601, 2.6.1		MVT1825-262406041, 2.6.2	2000-68400-2320000, 1.8.8	2000-69400-5420000, 1.8.7
M1851-080602, 2.6.1		MVT1825-262406042, 2.6.3	2000-68400-2420000, 1.8.8	2000-69400-7300000, 1.8.7
M1851-100601, 2.6.1		MVT1825-262406061, 2.6.2	2000-68400-4300000, 1.8.8	2000-69400-7400000, 1.8.7
M1851-100602, 2.6.2		MVT1825-262406062, 2.6.3	2000-68400-4400000, 1.8.8	3000-16013-3100020, 1.9.1
			2000-68400-4410000, 1.8.8	3000-16013-3100025, 1.9.2
			2000-68400-5320000, 1.8.8	3000-16013-3100030, 1.9.2
			2000-68400-5420000, 1.8.8	3000-16013-3100040, 1.9.3
			2000-68400-7300000, 1.8.8	3000-16023-3100005, 1.9.1
			2000-68400-7400000, 1.8.8	3000-16023-3100022, 1.9.1
			2000-68400-7410000, 1.8.8	3000-16513-3100022, 1.9.2
			2000-68500-1100000, 1.8.8	3000-32512-2100040, 1.10.1
			2000-68500-2320000, 1.8.8	3000-33010-0000000, 1.9.29
			2000-68500-2420000, 1.8.8	3000-33113-1020012, 1.9.20
			2000-68500-2470000, 1.8.8	3000-33113-3020005, 1.9.22
			2000-68500-4300000, 1.8.8	3000-33113-3020012, 1.9.21
			2000-68500-4400000, 1.8.8	3000-33113-3020020, 1.9.23
			2000-68500-4410000, 1.8.8	3000-33113-3020025, 1.9.23
			2000-68500-5320000, 1.8.8	3000-33113-3020030, 1.9.25
			2000-68500-5420000, 1.8.8	3000-33113-3020050, 1.9.26
			2000-68500-7300000, 1.8.8	3000-33113-3020060, 1.9.24
			2000-68500-7400000, 1.8.8	3000-33113-3020065, 1.9.24
			2000-68500-7410000, 1.8.8	3000-33113-3020075, 1.9.27
			2000-68800-2300000, 1.8.5	3000-90000-0300010, 1.9.28
			2000-68800-2320000, 1.8.5	3000-90000-0300020, 1.9.28
			2000-68800-7300000, 1.8.5	4000-68000-0010000, 2.1.2
			2000-69000-2300000, 1.8.5	4000-68000-0020000, 2.1.2
			2000-69100-1100000, 1.8.2	4000-68000-0050000, 2.1.2
			2000-69100-2420000, 1.8.2	4000-68000-0060000, 2.1.3
			2000-69100-4300000, 1.8.2	4000-68000-0070000, 2.1.3
			2000-69100-4400000, 1.8.2	4000-68000-0090000, 2.1.4
			2000-69100-5420000, 1.8.2	4000-68000-0120000, 2.1.3
			2000-69100-7300000, 1.8.2	4000-68000-0160000, 2.1.2
			2000-69100-7400000, 1.8.2	4000-68000-0170000, 2.1.3
			2000-69101-2320000, 1.8.2	4000-68000-0180000, 2.1.3
			2000-69101-4300000, 1.8.2	4000-68000-0190000, 2.1.3
			2000-69200-1100000, 1.8.2	4000-68000-0820000, 2.1.5
			2000-69200-2320000, 1.8.2	4000-68000-0900000, 2.1.8
			2000-69200-2420000, 1.8.2	4000-68000-0910000, 2.1.5
			2000-69200-4300000, 1.8.2	4000-68000-0920000, 2.1.8
			2000-69200-4400000, 1.8.2	4000-68000-0930000, 2.1.8
			2000-69200-5420000, 1.8.2	4000-68000-0940000, 2.1.5
			2000-69200-7400000, 1.8.2	4000-68000-0950000, 2.1.8
			2000-69300-1100000, 1.8.7	4000-68000-0960000, 2.1.5

SUCHREGISTER

Art.-No., Seite	Art.-No., Seite	Art.-No., Seite	Art.-No., Seite	Art.-No., Seite
4000-68000-0970000, 2.1.5	4000-68000-4550001, 2.1.11	4000-68523-0000001, 2.1.1	4000-70403-0100240, 2.2.4	4000-75070-0000920, 2.4.4
4000-68000-0990000, 2.1.5	4000-68000-4570000, 2.1.11	4000-68523-0000003, 2.1.1	4000-70403-0100250, 2.2.4	4000-75070-0000921, 2.4.4
4000-68000-1040000, 2.1.5	4000-68000-4570001, 2.1.11	4000-68524-0000001, 2.1.1	4000-70403-0100260, 2.2.4	4000-75070-0000922, 2.4.5
4000-68000-1110000, 2.1.6	4000-68000-4580000, 2.1.11	4000-68524-0000003, 2.1.1	4000-70403-0100270, 2.2.4	4000-75324-5310000, 2.4.2
4000-68000-1200000, 2.1.6	4000-68000-4580001, 2.1.11	4000-69000-1000000, 2.2.1	4000-70403-0100280, 2.2.4	4000-75330-5310000, 2.4.2
4000-68000-1210000, 2.1.6	4000-68000-4610000, 2.1.12	4000-69000-1040000, 2.2.1	4000-70403-0100290, 2.2.4	4000-75800-0000900, 2.4.6
4000-68000-1220000, 2.1.6	4000-68000-4610001, 2.1.12	4000-69000-1050000, 2.2.1	4000-70403-0100300, 2.2.4	4000-75800-1715004, 2.4.5
4000-68000-1280000, 2.1.8	4000-68000-4610004, 2.1.12	4000-69000-1060000, 2.2.1	4000-70503-0001010, 2.2.4	4000-75800-1715008, 2.4.5
4000-68000-1300000, 2.1.8	4000-68000-4620001, 2.1.9	4000-69000-1080000, 2.2.1	4000-70503-0001020, 2.2.4	4000-75800-1715016, 2.4.5
4000-68000-1310000, 2.1.6	4000-68000-8500000, 2.1.17	4000-69000-1090000, 2.2.2	4000-70503-0001030, 2.2.4	4000-75800-1715024, 2.4.5
4000-68000-1400000, 2.1.8	4000-68000-8510000, 2.1.17	4000-69000-1100000, 2.2.2	4000-70503-0001050, 2.2.4	4000-75800-1715032, 2.4.5
4000-68000-1410000, 2.1.6	4000-68000-8900000, 2.1.16	4000-69000-2000000, 2.2.2	4000-70503-0001060, 2.2.4	4000-75801-1415006, 2.4.5
4000-68000-1420000, 2.1.6	4000-68000-8910000, 2.1.16	4000-69000-2040000, 2.2.2	4000-70503-0100010, 2.2.4	4000-75801-1415012, 2.4.5
4000-68000-1430000, 2.1.7	4000-68000-9000000, 2.1.17	4000-69000-2500000, 2.2.2	4000-70503-0100020, 2.2.4	4000-75801-1415018, 2.4.5
4000-68000-1440000, 2.1.7	4000-68000-9030010, 2.1.16	4000-69000-5200000, 2.2.2	4000-70603-0240120, 2.2.4	4000-75801-1415024, 2.4.5
4000-68000-1450000, 2.1.7	4000-68000-9030011, 2.1.16	4000-69000-9000000, 2.2.2	4000-70603-0240140, 2.2.4	4000-75827-1315000, 2.4.6
4000-68000-1620000, 2.1.7	4000-68000-9030020, 2.1.16	4000-69000-9500050, 2.2.3	4000-70603-0240170, 2.2.4	4000-75900-1715004, 2.4.5
4000-68000-1700000, 2.1.7	4000-68000-9030021, 2.1.16	4000-69000-9500060, 2.2.3	4000-70603-0240220, 2.2.4	4000-75900-1715008, 2.4.5
4000-68000-1800000, 2.1.7	4000-68000-9030040, 2.1.16	4000-69112-0000000, 2.2.1	4000-70603-0240230, 2.2.4	4000-75900-1715016, 2.4.5
4000-68000-1810000, 2.1.7	4000-68000-9030041, 2.1.16	4000-69122-0000000, 2.2.1	4000-70603-0240290, 2.2.4	4000-75900-1715024, 2.4.5
4000-68000-3010000, 2.1.2	4000-68000-9030050, 2.1.16	4000-69212-0000000, 2.2.1	4000-70703-0500040, 2.2.4	4000-75900-1715032, 2.4.5
4000-68000-3210000, 2.1.4	4000-68000-9030051, 2.1.16	4000-69222-0000000, 2.2.1	4000-70703-0500060, 2.2.4	4000-75901-1415006, 2.4.6
4000-68000-3220000, 2.1.2	4000-68000-9030052, 2.1.16	4000-70103-0004000, 2.2.3	4000-70703-0500080, 2.2.4	4000-75901-1415012, 2.4.6
4000-68000-3240000, 2.1.2	4000-68000-9030053, 2.1.16	4000-70103-0008000, 2.2.3	4000-70703-0630080, 2.2.5	4000-75901-1415018, 2.4.6
4000-68000-3250000, 2.1.4	4000-68000-9030054, 2.1.16	4000-70103-0010000, 2.2.3	4000-70703-0630130, 2.2.5	4000-75901-1415024, 2.4.6
4000-68000-3280000, 2.1.3	4000-68000-9030055, 2.1.16	4000-70103-0104000, 2.2.3	4000-70703-0630190, 2.2.5	4000-76050-0000923, 2.4.5
4000-68000-3290000, 2.1.4	4000-68000-9030060, 2.1.16	4000-70103-0106000, 2.2.3	4000-70704-0500000, 2.2.4	4000-76050-1011000, 2.4.1
4000-68000-3310000, 2.1.4	4000-68000-9030061, 2.1.16	4000-70103-0202000, 2.2.3	4000-70704-0630000, 2.2.5	4000-76050-1012000, 2.4.1
4000-68000-4030000, 2.1.9	4000-68000-9030062, 2.1.16	4000-70202-0001000, 2.2.5	4000-70902-0075220, 2.2.5	4000-76050-1013000, 2.4.2
4000-68000-4040000, 2.1.10	4000-68000-9040010, 2.1.15	4000-70202-0002000, 2.2.5	4000-70902-0160450, 2.2.5	4000-76050-1014000, 2.4.2
4000-68000-4100000, 2.1.12	4000-68000-9040011, 2.1.15	4000-70203-0100000, 2.2.5	4000-70902-0180800, 2.2.5	4000-76050-1015000, 2.4.2
4000-68000-4110000, 2.1.13	4000-68000-9040012, 2.1.15	4000-70302-0000010, 2.2.5	4000-70920-0000000, 2.2.5	4000-76050-1100002, 2.4.1
4000-68000-4120000, 2.1.13	4000-68000-9040022, 2.1.15	4000-70302-0000050, 2.2.5	4000-71001-0410003, 4.12.10	4000-76050-1100003, 2.4.1
4000-68000-4130000, 2.1.13	4000-68000-9040030, 2.1.15	4000-70302-0000090, 2.2.5	4000-71001-0410004, 4.1.30, 4.4.17	4000-76050-1100004, 2.4.1
4000-68000-4140000, 2.1.13	4000-68000-9040031, 2.1.15	4000-70403-0001030, 2.2.4	4000-71001-0610004, 2.1.16	4000-76070-0000901, 2.4.4
4000-68000-4300001, 2.1.12	4000-68000-9040032, 2.1.15	4000-70403-0001040, 2.2.4	4000-71001-0620004, 2.1.16	4000-76070-0000902, 2.4.4
4000-68000-4310001, 2.1.12	4000-68000-9040040, 2.1.15	4000-70403-0001050, 2.2.4	4000-71001-0630004, 2.1.16	4000-76070-0000903, 2.4.4
4000-68000-4320001, 2.1.13	4000-68000-9040041, 2.1.15	4000-70403-0001060, 2.2.4	4000-71003-0101403, 4.12.10	4000-76070-0000913, 2.4.4
4000-68000-4330001, 2.1.13	4000-68000-9040042, 2.1.15	4000-70403-0001070, 2.2.4	4000-73000-0010000, 2.1.14	4000-76070-0000918, 2.4.4
4000-68000-4340001, 2.1.13	4000-68000-9040045, 2.1.15	4000-70403-0001080, 2.2.4	4000-73000-0150000, 2.1.14	4000-76070-0000923, 2.4.5
4000-68000-4360001, 2.1.13	4000-68000-9040050, 2.1.16	4000-70403-0001090, 2.2.4	4000-73000-0160000, 2.1.14	4000-76070-1011000, 2.4.1
4000-68000-4390001, 2.1.12	4000-68000-9040051, 2.1.16	4000-70403-0001100, 2.2.4	4000-73000-0170000, 2.1.14	4000-76070-1012000, 2.4.1
4000-68000-4500000, 2.1.9	4000-68000-9060010, 2.1.17	4000-70403-0001110, 2.2.4	4000-73000-0180000, 2.1.14	4000-76070-1013000, 2.4.2
4000-68000-4500001, 2.1.9	4000-68000-9060020, 2.1.17	4000-70403-0001120, 2.2.4	4000-75030-0000903, 2.4.4	4000-76070-1014000, 2.4.2
4000-68000-4500004, 2.1.9	4000-68000-9060030, 2.1.17	4000-70403-0001130, 2.2.4	4000-75057-1111000, 2.4.3	4000-76070-1015000, 2.4.2
4000-68000-4510000, 2.1.9	4000-68000-9140000, 2.1.17	4000-70403-0001140, 2.2.4	4000-75057-1112000, 2.4.3	4000-76070-1100002, 2.4.1
4000-68000-4510001, 2.1.9	4000-68000-9180000, 2.1.17	4000-70403-0001150, 2.2.4	4000-75057-1113000, 2.4.3	4000-76070-1100003, 2.4.1
4000-68000-4520000, 2.1.10	4000-68512-0000001, 2.1.1	4000-70403-0100160, 2.2.4	4000-75057-1114000, 2.4.3	4000-76070-1100004, 2.4.1
4000-68000-4520001, 2.1.10	4000-68512-0000003, 2.1.1	4000-70403-0100170, 2.2.4	4000-75057-1115000, 2.4.3	4000-76070-1300002, 2.4.1
4000-68000-4530000, 2.1.10	4000-68513-0000001, 2.1.1	4000-70403-0100180, 2.2.4	4000-75057-1311000, 2.4.3	4000-76070-1400002, 2.4.1
4000-68000-4530001, 2.1.10	4000-68513-0000003, 2.1.1	4000-70403-0100190, 2.2.4	4000-75057-1312000, 2.4.3	4000-76070-1500002, 2.4.1
4000-68000-4530004, 2.1.10	4000-68514-0000001, 2.1.1	4000-70403-0100200, 2.2.4	4000-75057-1313000, 2.4.3	4000-76501-5310000, 2.4.2
4000-68000-4540000, 2.1.11	4000-68514-0000003, 2.1.1	4000-70403-0100210, 2.2.4	4000-75057-1314000, 2.4.3	4000-76502-5310000, 2.4.2
4000-68000-4540001, 2.1.11	4000-68522-0000001, 2.1.1	4000-70403-0100220, 2.2.4	4000-75057-1315000, 2.4.3	4000-76704-5310000, 2.4.2
4000-68000-4550000, 2.1.10	4000-68522-0000003, 2.1.1	4000-70403-0100230, 2.2.4	4000-75070-0000904, 2.4.4	4000-76705-5310000, 2.4.2

Art.-No., Seite	Art.-No., Seite	Art.-No., Seite	Art.-No., Seite	Art.-No., Seite
4000-76712-5310000, 2.4.2	7000-12861-0000000, 3.2.51	7000-21161-0000000, 3.6.33	7000-41131-0000000, 3.3.3	7000-48116-0000000, 2.6.3
4000-76713-5310000, 2.4.2	7000-12881-0000000, 3.2.51, 3.6.32	7000-29001-0000000, 3.12.27	7000-41131-0000000, 4.10.3	7000-50061-0000000, 3.3.5, 3.10.34
5000-00501-1100000, 4.7.1	7000-12901-0000000, 3.2.47	7000-29005-0000000, 3.12.39	7000-41135-0000000, 3.3.3	7000-50061-0000000, 4.1.31
5000-00501-1110000, 4.7.1	7000-12921-0000000, 3.2.47	7000-29021-0000000, 3.12.27	7000-41141-0000000, 3.3.2	7000-50111-0000000, 3.10.34
5000-00501-1200000, 4.7.2	7000-12931-0000000, 3.2.52	7000-29041-0000000, 3.12.27	7000-41141-0000000, 4.10.2	7000-51521-0000000, 3.4.13
5000-00501-1210000, 4.7.2	7000-12941-0000000, 3.2.48	7000-29061-0000000, 3.12.27	7000-41151-0000000, 3.3.3	7000-51531-0000000, 3.6.33
5000-00501-1300001, 4.7.3	7000-12961-0000000, 3.2.48, 3.6.32	7000-29081-0000000, 3.12.28	7000-41151-0000000, 4.10.2	7000-51541-0000000, 3.6.33
5000-00501-2100000, 4.7.4	7000-12981-0000000, 3.2.50	7000-29085-0000000, 3.12.39	7000-41155-0000000, 4.4.18	7000-74001-0000000, 3.6.32
5000-00501-2110000, 4.7.4	7000-13001-0000000, 3.2.50	7000-29101-0000000, 3.12.28	7000-41161-0000000, 3.3.2	7000-74011-0000000, 3.6.32
5000-00501-2200000, 4.7.5	7000-13011-0000000, 3.2.52	7000-29121-0000000, 3.12.29	7000-41181-0000000, 3.3.2	7000-74021-0000000, 3.6.32
5000-00501-2210000, 4.7.5	7000-13021-0000000, 3.2.51	7000-29141-0000000, 3.12.29	7000-41191-0000000, 3.3.3	7000-74031-0000000, 3.6.32
5000-00501-2300001, 4.7.6	7000-13041-0000000, 3.2.51, 3.6.32	7000-29161-0000000, 3.12.29	7000-41301-0000000, 3.12.23	7000-74041-0000000, 3.6.34
7000-08331-0000000, 3.1.14	7000-13301-0000000, 3.2.54	7000-29165-0000000, 3.12.39	7000-41321-0000000, 3.12.24	7000-74061-0000000, 3.6.35
7000-08351-0000000, 3.1.14	7000-13321-0000000, 3.2.54	7000-29181-0000000, 3.12.29	7000-41421-0000000, 3.12.23	7000-74071-0000000, 3.6.32
7000-08371-0000000, 3.1.14	7000-13341-0000000, 3.2.56	7000-29241-0000000, 3.12.28	7000-41441-0000000, 3.12.24	7000-74075-0000000, 3.6.32
7000-08391-0000000, 3.1.14	7000-13361-0000000, 3.2.56	7000-29245-0000000, 3.12.36	7000-41901-0000000, 3.12.25	7000-74081-0000000, 3.6.32
7000-08552-9700020, 3.1.17	7000-13381-0000000, 3.2.54	7000-29261-0000000, 3.12.28	7000-41961-0000000, 3.12.25	7000-74085-0000000, 3.6.32
7000-08562-9690020, 3.1.17	7000-13401-0000000, 3.2.54	7000-29281-0000000, 3.12.31	7000-42021-0000000, 3.12.26	7000-74091-0000000, 3.6.32
7000-08571-9700020, 3.1.17	7000-13421-0000000, 3.2.56	7000-29301-0000000, 3.12.31	7000-42081-0000000, 3.12.26	7000-74095-0000000, 3.6.32
7000-08581-9710020, 3.1.17	7000-13441-0000000, 3.2.56	7000-29361-0000000, 3.12.32	7000-42111-0000000, 2.2.3	7000-78081-0000000, 3.10.31
7000-08601-0000000, 3.1.13	7000-13461-0000000, 3.6.33	7000-29381-0000000, 3.12.32	7000-42111-0000000, 3.4.12, 3.6.34	7000-78091-0000000, 3.10.33
7000-08611-0000000, 3.1.13	7000-13481-0000000, 4.1.30, 4.4.17	7000-29401-0000000, 3.12.32	7000-42114-0000000, 2.6.3	7000-78101-0000000, 3.10.31
7000-08621-0000000, 3.1.13	7000-13501-9710020, 3.2.58	7000-29405-0000000, 3.12.36	7000-42116-0000000, 2.6.3	7000-78141-0000000, 3.10.31
7000-08631-0000000, 3.1.13	7000-13521-9720020, 3.2.58, 3.6.34	7000-29421-0000000, 3.12.32	7000-42201-0000000, 4.12.11,	7000-78201-0000000, 3.10.32
7000-08641-0000000, 3.1.15	7000-13541-9710020, 3.2.58	7000-29441-0000000, 3.12.31	4.13.36	7000-78211-0000000, 3.10.33
7000-08651-0000000, 3.1.15	7000-13561-9720020, 3.2.58, 3.6.34	7000-29461-0000000, 3.12.31	7000-42211-0000000, 4.12.11,	7000-78221-0000000, 3.10.32
7000-08661-0000000, 3.1.15	7000-14001-0000000, 3.6.31	7000-29481-0000000, 3.12.30	4.13.36	7000-78261-0000000, 3.10.32
7000-08671-0000000, 3.1.15	7000-14011-0000000, 3.6.31	7000-29501-0000000, 3.12.30	7000-42251-0000000, 4.4.17	7000-78301-0000000, 3.6.33
7000-12461-0000000, 3.2.41	7000-14021-0000000, 3.6.31	7000-29521-0000000, 3.12.30	7000-42252-0000000, 4.4.17	7000-78341-9780020, 3.10.34
7000-12481-0000000, 3.2.41	7000-14031-0000000, 3.6.31	7000-29541-0000000, 3.12.30	7000-42771-0000000, 4.7.10	7000-78381-9780020, 3.10.34
7000-12491-0000000, 3.2.42	7000-14041-0000000, 3.6.33	7000-29561-0000000, 3.12.33	7000-44111-0000000, 2.2.3	7000-80081-0000000, 3.12.35
7000-12501-0000000, 3.2.45	7000-14121-9750020, 3.6.34	7000-29565-0000000, 3.12.40	7000-44111-0000000, 3.4.12, 3.6.34	7000-88521-0000000, 4.11.15
7000-12515-0000000, 3.2.45	7000-14161-9750020, 3.6.34	7000-29581-0000000, 3.12.33	7000-44114-0000000, 2.6.3	7000-88531-0000000, 4.11.15
7000-12521-0000000, 3.2.45	7000-14201-0000000, 3.6.31	7000-29601-0000000, 3.12.33	7000-44116-0000000, 2.6.3	7000-88602-0000000, 3.3.1
7000-12541-0000000, 3.2.43	7000-14221-0000000, 3.6.31	7000-29621-0000000, 3.12.33	7000-44151-0000000, 3.6.31	7000-88602-0000000, 4.11.15
7000-12561-0000000, 3.2.43	7000-14501-9760020, 3.6.34	7000-29645-0000000, 3.12.40	7000-44161-0000000, 3.6.31	7000-88611-0000000, 3.3.1
7000-12581-0000000, 3.2.41	7000-14521-0000000, 3.6.31	7000-29685-0000000, 3.12.40	7000-44586-0000000, 2.6.3	7000-88621-0000000, 3.3.1
7000-12601-0000000, 3.2.41	7000-14581-0000000, 3.6.31	7000-29765-0000000, 3.12.37	7000-44611-0000000, 2.2.3	7000-94081-0000000, 3.12.35
7000-12611-0000000, 3.2.42	7000-14621-0000000, 3.6.31	7000-29801-0000000, 3.12.34	7000-44611-0000000, 3.4.13, 3.6.34	7000-99001-0000000, 1.9.28,
7000-12621-0000000, 3.2.46	7000-15041-0000000, 3.6.33	7000-29805-0000000, 3.12.41	7000-44624-0000000, 2.6.3	1.10.24
7000-12641-0000000, 3.2.46	7000-15041-0000000, 4.1.31	7000-29821-0000000, 3.12.34	7000-44671-0000000, 3.6.33	7000-99001-0000000, 3.12.44
7000-12661-0000000, 3.2.43	7000-15701-0000000, 3.6.33	7000-29841-0000000, 3.12.34	7000-44681-0000000, 3.6.33	7000-99002-0000000, 3.1.16, 3.2.57,
7000-12671-0000000, 3.2.44	7000-15711-0000000, 3.6.34	7000-29861-0000000, 3.12.34	7000-46091-0000000, 4.1.30	3.5.7, 3.6.38, 3.7.22
7000-12681-0000000, 3.2.43	7000-17161-9730020, 3.2.58	7000-29885-0000000, 3.12.41	7000-46101-0000000, 3.6.31	7000-99003-0000000, 1.10.24
7000-12691-0000000, 3.2.44	7000-17181-9730020, 3.2.58	7000-29925-0000000, 3.12.41	7000-46101-0000000, 4.1.30	7000-99003-0000000, 3.12.44
7000-12701-0000000, 3.2.47	7000-17301-0000000, 3.2.49	7000-30005-0000000, 3.12.37	7000-46111-0000000, 2.2.3	7000-99004-0000000, 3.1.16, 3.2.57,
7000-12721-0000000, 3.2.47	7000-17311-0000000, 3.2.49	7000-30055-0000000, 3.12.38	7000-46111-0000000, 3.4.12, 3.6.34	3.5.7, 3.6.37, 3.7.22
7000-12731-0000000, 3.2.52	7000-17321-0000000, 3.2.49	7000-30105-0000000, 3.12.42	7000-46111-0000000, 4.1.31	7000-99005-0000000, 3.1.16, 3.2.57,
7000-12741-0000000, 3.2.48	7000-17331-0000000, 3.2.49	7000-30115-0000000, 3.12.42	7000-46114-0000000, 2.6.3	3.5.7, 3.6.38, 3.7.22
7000-12761-0000000, 3.2.48, 3.6.32	7000-17341-0000000, 3.2.55	7000-30125-0000000, 3.12.42	7000-46116-0000000, 2.6.3	7000-99006-0000000, 3.1.16, 3.2.57,
7000-12781-0000000, 3.2.53	7000-17351-0000000, 3.2.55	7000-30155-0000000, 3.12.38	7000-47281-0000000, 3.4.13	3.5.7, 3.6.38, 3.7.22
7000-12801-0000000, 3.2.53	7000-17361-0000000, 3.2.55	7000-30205-0000000, 3.12.43	7000-47301-0000000, 3.3.4	7000-99008-0000000, 3.1.16
7000-12821-0000000, 3.2.50	7000-17371-0000000, 3.2.55	7000-30215-0000000, 3.12.43	7000-47311-0000000, 3.3.4	7000-99011-0000000, 3.12.44
7000-12841-0000000, 3.2.50	7000-21101-0000000, 3.6.33	7000-41121-0000000, 3.3.2	7000-48111-0000000, 3.4.12	7000-99012-0000000, 3.12.44
7000-12851-0000000, 3.2.52	7000-21151-0000000, 3.6.33	7000-41121-0000000, 4.10.3	7000-48114-0000000, 2.6.3	7000-99013-0000000, 3.12.44

SUCHREGISTER

Art.-No., Seite	Art.-No., Seite	Art.-No., Seite	Art.-No., Seite	Art.-No., Seite
7000-99014-0000000, 3.12.44	7000-99221-0000000, 3.12.45	7000-C0201-5880000, 4.10.6	70MH-GSFHQ-B01D000, 2.7.3	70MH-RF045-0000000, 2.7.5
7000-99015-0000000, 3.12.44	7000-99231-0000000, 3.12.45	7000-C0201-7960000, 3.6.36	70MH-GSFHQ-B02D000, 2.7.3	70MH-RG06B-0000000, 2.7.5
7000-99016-0000000, 3.12.44	7000-99235-0000000, 3.12.45	7000-C0201-7980000, 3.6.36	70MH-GSGHQ-B01D000, 2.7.3	70MH-RG06S-0000000, 2.7.5
7000-99017-0000000, 3.12.44	7000-99241-0000000, 3.12.45	7000-C0201-8030000, 3.6.35	70MH-GSGHQ-B02D000, 2.7.3	70MH-ZRJ45-1000000, 2.7.10
7000-99018-0000000, 3.12.44	7000-99245-0000000, 3.12.45	7000-C0201-8400000, 3.6.35	70MH-GTDNL-A01B000, 2.7.1	70MH-ZRJ45-2000000, 2.7.10
7000-99019-0000000, 3.12.44	7000-99251-0000000, 3.12.44	7000-C0201-8620000, 3.6.36	70MH-GTDNL-A02B000, 2.7.1	8000-00000-3335000, 4.13.37
7000-99020-0000000, 3.12.44	7000-99255-0000000, 3.12.44	7000-C9901-1660000, 4.10.5	70MH-GTENQ-A01C000, 2.7.1	8000-00000-3345000, 4.11.15
7000-99021-0000000, 3.12.44	7000-99261-0000000, 3.12.44	7000-C9901-1780000, 4.10.5	70MH-GTENQ-A02C000, 2.7.1	8000-00000-3375000, 4.11.15
7000-99022-0000000, 3.12.44	7000-99271-0000000, 3.12.44	7000-C9901-7790000, 4.10.5	70MH-GTFHQ-A01D000, 2.7.1	8000-00000-3505000, 4.11.16
7000-99023-0000000, 3.12.44	7000-99281-0000000, 3.12.44	7000-C9901-7840000, 4.10.5	70MH-GTFHQ-A02D000, 2.7.1	8000-00000-3565000, 4.11.16
7000-99024-0000000, 3.12.44	7000-99291-0000000, 3.12.44	7000-P4391-0000000, 3.10.9	70MH-GTGHQ-A01D000, 2.7.1	8000-00000-3575000, 4.11.16
7000-99025-0000000, 3.12.44	7000-99301-V011002, 3.1.16, 3.2.57, 3.5.7, 3.7.22	7000-P4421-0000000, 3.10.9	70MH-GTGHQ-A02D000, 2.7.2	8000-00000-3585000, 4.11.16
7000-99026-0000000, 3.12.44	7000-99301-V011018, 3.1.16, 3.2.57, 3.5.7, 3.7.22	7000-P6391-0000000, 3.10.7	70MH-MAA10-0000000, 2.7.5	8000-00000-3595000, 4.11.16
7000-99045-0000000, 3.2.57, 3.7.23	7000-99301-V011018, 3.1.16, 3.2.57, 3.5.7, 3.7.22	7000-P6411-0000000, 3.10.7	70MH-MAB1A-0020703, 2.7.6	8000-00000-3605000, 4.11.16
7000-99061-0000000, 4.7.10, 4.10.2, 4.10.3	7000-99301-V012008, 3.1.16, 3.2.57, 3.5.7, 3.7.22	7000-P7391-0000000, 3.10.8	70MH-MAB1A-0020706, 2.7.6	8000-00000-3625000, 4.13.37
7000-99062-0000000, 3.3.6	7000-99301-V013020, 3.1.16, 3.2.57, 3.5.7, 3.7.22	7000-P7411-0000000, 3.10.8	70MH-MAB1C-0030903, 2.7.7	8000-00000-3635000, 4.13.36
7000-99062-0000000, 4.7.10, 4.10.2, 4.10.3	7000-99301-V014003, 3.1.16, 3.2.57, 3.5.7, 3.7.22	7030-42291-0000000, 4.4.17	70MH-MAB1C-0040603, 2.7.7	8000-00000-3735000, 4.12.11
7000-99063-0000000, 3.3.6	7000-99301-V014006, 3.1.16, 3.2.57, 3.5.7, 3.7.22	7030-42602-0000000, 4.4.18	70MH-MAB1C-0060502, 2.7.8	8000-00000-3745000, 4.13.37
7000-99081-0000000, 3.1.16, 3.2.58, 3.5.7, 3.6.38, 3.7.23, 3.12.45	7000-99301-V015005, 3.1.16, 3.2.57, 3.5.7, 3.7.22	7030-42612-0000000, 4.4.18	70MH-MAB1C-0080402, 2.7.8	8000-00000-3845000, 4.11.16
7000-99091-0000000, 3.1.16	7000-99301-V016018, 3.1.16, 3.2.57, 3.5.7, 3.7.22	7030-42622-0000000, 2.5.2	70MH-MAB1C-0120801, 2.7.9	8000-00000-3855000, 4.11.16
7000-99091-0000000, 4.10.4	7000-99301-V017035, 3.1.16, 3.2.57, 3.5.7, 3.7.22	7050-12461-0000000, 3.5.5	70MH-MAB1C-0170201, 2.7.9	8000-00000-3865000, 4.11.16
7000-99094-0000000, 3.2.57, 3.7.22	7000-99301-V019003, 3.1.16, 3.2.57, 3.5.7, 3.7.22	7050-12481-0000000, 3.5.5	70MH-MAB1C-0200502, 2.7.9	8000-00000-3885000, 4.13.36
7000-99094-0000000, 4.10.3, 4.12.10, 4.13.35	7000-99301-V019004, 3.1.16, 3.2.57, 3.5.7, 3.7.22	7050-12521-0000000, 3.5.6	70MH-MAB1P-0050402, 2.7.8	8000-00000-3895000, 4.11.16
7000-99096-0000000, 3.10.34	7000-99401-0000000, 3.6.37	7050-12581-0000000, 3.5.5	70MH-MAB2A-0010707, 2.7.6	8000-00000-3955000, 4.11.16
7000-99096-0000000, 4.10.4	7000-99411-0000000, 3.6.37	7050-12601-0000000, 3.5.5	70MH-MAB2A-0020704, 2.7.6	8000-00000-3965000, 4.11.16
7000-99097-0000000, 3.10.34	7000-99421-0000000, 3.6.37	7050-12641-0000000, 3.5.6	70MH-MAC1A-0020703, 2.7.7	8000-00000-3985000, 4.13.36
7000-99097-0000000, 4.10.4	7000-99431-0000000, 3.6.37	7060-12221-8620100, 4.10.7	70MH-MAC1A-0020706, 2.7.7	8000-00000-4015000, 4.12.11
7000-99101-0000000, 3.1.16, 3.6.38, 3.7.22	7000-99441-0000000, 3.6.37	7060-40005-5880100, 4.10.6	70MH-MAC1C-0030903, 2.7.7	8000-00000-4035000, 4.12.11, 4.13.37
7000-99101-0000000, 4.10.3, 4.11.15	7000-99441-0000000, 4.2.11, 4.3.14	7060-40021-8620100, 4.10.6	70MH-MAC1C-0040603, 2.7.8	8000-00000-4045000, 4.13.37
7000-99102-0000000, 3.2.57, 3.6.38, 3.7.22	7000-99591-0000000, 3.6.34	7060-40245-5880100, 4.10.6	70MH-MAC1C-0060502, 2.7.8	8000-00000-4050000, 4.13.37
7000-99102-0000000, 4.10.3, 4.12.10, 4.13.35	7000-99601-0000000, 3.6.34	7060-40261-8620100, 4.10.6	70MH-MAC1C-0080402, 2.7.8	8000-00000-4115000, 4.11.16
7000-99103-0000000, 3.2.57, 3.7.22	7000-99661-0000000, 3.6.35	7060-40485-5420100, 4.10.7	70MH-MAC1C-0120801, 2.7.9	8000-00000-4125000, 4.11.16
7000-99103-0000000, 4.10.3, 4.12.10, 4.13.35	7000-99671-0000000, 3.6.35	7060-40505-4940100, 4.10.7	70MH-MAC1C-0170201, 2.7.9	8000-00000-4125000, 4.11.16
7000-99104-0000000, 3.10.34	7000-99691-0000000, 3.6.35	7060-42701-0000000, 3.6.31	70MH-MAC1C-0200502, 2.7.9	8000-00000-4125000, 4.11.16
7000-99104-0000000, 4.10.4	7000-99695-0000000, 3.6.35	7060-42701-0000000, 4.10.6	70MH-MAC1P-0050402, 2.7.8	8000-00000-4150000, 4.11.16
7000-99105-0000000, 3.10.34	7000-99701-0000000, 3.6.35	7060-42703-0000000, 4.10.6	70MH-MAC2A-0010707, 2.7.6	8000-00000-4150000, 4.11.16
7000-99107-0000000, 3.7.22	7000-99801-0000000, 3.1.17, 3.2.58, 3.7.23	70MH-EB006-DP03020, 2.7.4	70MH-MAC2A-0020704, 2.7.7	8000-00000-4150000, 4.11.16
7000-99108-0000000, 3.7.22	7000-99811-0000000, 3.2.58, 3.7.23	70MH-EB010-EP03020, 2.7.4	70MH-MAD2C-0020101, 2.7.7	8000-00000-4250000, 4.12.11, 4.13.37
7000-99108-0000000, 4.10.3, 4.12.10, 4.13.35	7000-99901-0000000, 3.4.14	70MH-EB016-FP03020, 2.7.4	70MH-MAE2C-0020101, 2.7.7	8000-00000-5335000, 4.13.37
7000-99109-0000000, 3.2.57	7000-99911-0000000, 3.4.14	70MH-EB024-GP03020, 2.7.4	70MH-MAF2C-0020704, 2.7.7	8000-54520-0000000, 4.12.6
7000-99109-0000000, 4.10.3, 4.12.10, 4.13.35	7000-99921-0000000, 3.4.14	70MH-ES006-DP03020, 2.7.3	70MH-MAG2C-0020704, 2.7.7	8000-54522-0000000, 4.12.7
7000-99201-0000000, 3.12.45	7000-99931-0000000, 3.4.14	70MH-ES010-EP03020, 2.7.4	70MH-MAH1C-0000000, 2.7.9	8000-54722-0000000, 4.12.9
7000-99205-0000000, 3.12.45	7000-99951-0000000, 3.4.14	70MH-ES016-FP03020, 2.7.4	70MH-MAL10-0000000, 2.7.10	8000-58520-0000000, 4.12.6
7000-99211-0000000, 3.12.45	7000-C0201-5880000, 3.6.36	70MH-ES024-GP03020, 2.7.4	70MH-MAL10-0010000, 2.7.10	8000-58522-0000000, 4.12.7
		70MH-GADNL-B000000, 2.7.2	70MH-MAM10-0000000, 2.7.10	8000-80000-0000000, 4.11.5
		70MH-GAENQ-B000000, 2.7.2	70MH-MAP10-0020000, 2.7.10	8000-80001-0000000, 4.11.6
		70MH-GAGNQ-B000000, 2.7.2	70MH-MAP10-0030000, 2.7.10	8000-80060-0000000, 4.11.13
		70MH-GKENQ-B01C000, 2.7.3	70MH-MAQ2A-0010707, 2.7.6	8000-80949-0000000, 4.11.10, 4.11.15
		70MH-GKFGHQ-B01D000, 2.7.3	70MH-MAR2A-0010707, 2.7.6	8000-84000-0000000, 4.11.5
		70MH-GKGHQ-B01D000, 2.7.3	70MH-RD02B-0000000, 2.7.5	8000-84001-0000000, 4.11.6
		70MH-GSDNL-B01B000, 2.7.2	70MH-RD02S-0000000, 2.7.5	8000-84060-0000000, 4.11.13
		70MH-GSDNL-B02B000, 2.7.2	70MH-RE03B-0000000, 2.7.5	8000-84070-0000000, 4.11.12
		70MH-GSEHQ-B02C000, 2.7.2	70MH-RE03S-0000000, 2.7.5	8000-84100-0000000, 4.11.7
		70MH-GSEHQ-B01C000, 2.7.2	70MH-RF04B-0000000, 2.7.5	8000-84160-0000000, 4.11.14
				8000-84400-0000000, 4.13.8

Art.-No., Seite	Art.-No., Seite	Art.-No., Seite	Art.-No., Seite	Art.-No., Seite
8000-84401-0000000, 4.13.9	9000-41000-0000000, 1.4.14	Bauform ohne Kabeltyp und Kabellänge	7000-12421, 3.2.15	7000-19301, 3.2.19
8000-84402-0000000, 4.13.10	9000-41000-0000001, 1.4.14		7000-12441, 3.2.16	7000-19321, 3.2.22
8000-84440-0000000, 4.13.17	9000-41000-0000002, 1.4.14		7000-13061, 3.2.17	7000-19341, 3.2.25
8000-84450-0000000, 4.13.17	9000-41000-0000006, 1.4.14		7000-13081, 3.2.17	7000-19361, 3.2.28
8000-84451-0000000, 4.13.17	9000-41000-0000212, 1.4.1		7000-13101, 3.2.17	7000-21001, 3.6.15
8000-84452-0000000, 4.13.18	9000-41000-0002206, 1.4.1		7000-13105, 3.6.4	7000-21021, 3.6.15
8000-84470-0000000, 4.13.27	9000-41011-0200000, 1.4.2		7000-13121, 3.2.20	7000-23051, 3.9.1
8000-84500-0000000, 4.13.11	9000-41011-0400000, 1.4.2		7000-13125, 3.6.4	7000-23151, 3.9.1
8000-84501-0000000, 4.13.12	9000-41011-0600000, 1.4.2		7000-13141, 3.2.20	7000-23251, 3.9.2
8000-84502-0000000, 4.13.13	9000-41011-0800000, 1.4.2		7000-13161, 3.2.20	7000-23351, 3.9.3
8000-84520-0000000, 4.13.29	9000-41011-1000000, 1.4.2		7000-13181, 3.2.23	7000-23711, 3.9.4
8000-84530-0000000, 4.13.28	9000-41011-1600000, 1.4.2		7000-13201, 3.2.23	7000-23751, 3.9.4
8000-84540-0000000, 4.13.19	9000-41012-0200000, 1.4.2		7000-13221, 3.2.23	7000-40001, 3.2.29
8000-84550-0000000, 4.13.19	9000-41012-0400000, 1.4.2		7000-13225, 3.6.5	7000-40021, 3.2.29
8000-84551-0000000, 4.13.20	9000-41012-0600000, 1.4.2		7000-13241, 3.2.26	7000-40041, 3.2.29
8000-84552-0000000, 4.13.20	9000-41014-0200000, 1.4.2		7000-13251, 3.6.5	7000-40101, 3.2.32
8000-84560-0000000, 4.13.27	9000-41014-0400000, 1.4.2		7000-13261, 3.2.26	7000-40121, 3.2.32
8000-84949-0000000, 4.11.10, 4.11.15	9000-41014-0600000, 1.4.2		7000-13281, 3.2.26	7000-40141, 3.2.32
8000-86000-0000000, 4.11.5	9000-41034-0000001, 1.4.14		7000-13501, 3.4.2	7000-40321, 3.2.33
8000-86001-0000000, 4.11.6	9000-41034-0000002, 1.4.14		7000-13521, 3.4.2	7000-40341, 3.2.33
8000-86060-0000000, 4.11.13	9000-41034-0000003, 1.4.14		7000-13541, 3.4.3	7000-40361, 3.2.33
8000-86070-0000000, 4.11.12	9000-41034-0100400, 1.4.6		7000-13561, 3.4.3	7000-40381, 3.2.34
8000-86100-0000000, 4.11.7	9000-41034-0100600, 1.4.7		7000-14051, 3.6.1	7000-40481, 3.2.38
8000-88000-0000000, 4.11.5	9000-41034-0101000, 1.4.9		7000-14061, 3.6.2	7000-40501, 3.2.38
8000-88001-0000000, 4.11.6	9000-41034-0401000, 1.4.8	7000-14071, 3.6.2	7000-40521, 3.2.38	
8000-88060-0000000, 4.11.13	9000-41034-0401005, 1.4.9	7000-14081, 3.6.1	7000-40531, 3.6.6	
8000-88100-0000000, 4.11.7	9000-41042-0100400, 1.4.6	7000-14541, 3.6.12	7000-40551, 3.6.6	
8000-88400-0000000, 4.13.8	9000-41042-0100600, 1.4.7	7000-14561, 3.6.12	7000-40701, 3.2.35	
8000-88401-0000000, 4.13.9	9000-41042-0401000, 1.4.8	7000-15001, 3.6.28	7000-40721, 3.2.35	
8000-88402-0000000, 4.13.10	9000-41064-0200000, 1.4.11	7000-15021, 3.6.28	7000-40741, 3.2.36	
8000-88430-0000000, 4.13.28	9000-41064-0400000, 1.4.11	7000-15501, 3.6.13	7000-40761, 3.2.36	
8000-88440-0000000, 4.13.21	9000-41064-0600000, 1.4.11	7000-15521, 3.6.14	7000-40781, 3.2.37	
8000-88450-0000000, 4.13.21	9000-41068-0200000, 1.4.10	7000-15551, 3.6.13	7000-40801, 3.2.37	
8000-88451-0000000, 4.13.22	9000-41068-0200600, 1.4.12	7000-15571, 3.6.14	7000-40881, 3.12.19	
8000-88452-0000000, 4.13.22	9000-41068-0400000, 1.4.10	7000-17001, 3.2.2	7000-40921, 3.12.20	
8000-88460-0000000, 4.13.27	9000-41068-0600000, 1.4.10	7000-17021, 3.2.5	7000-40931, 3.12.20	
8000-88500-0000000, 4.13.11	9000-41078-0000002, 1.4.14	7000-17041, 3.2.8	7000-40961, 3.12.21	
8000-88501-0000000, 4.13.12	9000-41078-0000004, 1.4.14	7000-17061, 3.2.11	7000-41001, 3.12.21	
8000-88502-0000000, 4.13.13	9000-41078-0000006, 1.4.14	7000-17081, 3.2.18	7000-41041, 3.12.22	
8000-88520-0000000, 4.13.29	9000-41078-0000010, 1.4.14	7000-17101, 3.2.21	7000-41081, 3.12.22	
8000-88540-0000000, 4.13.23	9000-41078-0600001, 1.4.13	7000-17121, 3.2.24	7000-41501, 3.12.17	
8000-88549-0000000, 4.13.16	9000-41078-0600002, 1.4.13	7000-17141, 3.2.27	7000-41521, 3.12.17	
8000-88550-0000000, 4.13.23	9000-41084-0100400, 1.4.4	7000-17161, 3.4.2	7000-41541, 3.12.17	
8000-88551-0000000, 4.13.24	9000-41084-0100600, 1.4.4	7000-17181, 3.4.3	7000-41561, 3.12.18	
8000-88552-0000000, 4.13.24	9000-41084-0401000, 1.4.5	7000-18001, 3.12.1	7000-41581, 3.12.18	
8000-88559-0000000, 4.13.16	9000-41091-0101000, 1.4.3	7000-18021, 3.12.1	7000-41601, 3.12.18	
8000-88580-0000000, 4.13.25	9000-41091-1102000, 1.4.3	7000-18041, 3.12.1	7000-44001, 3.6.3	
8000-88590-0000000, 4.13.26	9000-41092-0101000, 1.4.3	7000-18061, 3.12.2	7000-44021, 3.6.3	
8000-88680-0000000, 4.13.25	9000-41094-0101000, 1.4.3	7000-18081, 3.12.2	7000-44511, 3.6.16	
8000-88690-0000000, 4.13.26	9000-41190-0000000, 1.4.1	7000-18121, 3.12.3	7000-44561, 3.6.16	
8000-98700-0000000, 4.13.32		7000-18141, 3.12.3	7000-44711, 3.6.17	
8000-98790-0000000, 4.13.34		7000-19001, 3.2.3	7000-44731, 3.6.17	
9000-11112-1962020, 1.2.8		7000-19021, 3.2.6	7000-46041, 3.6.29	
9000-11112-2062020, 1.2.8		7000-19041, 3.2.9	7000-46061, 3.6.29	
		7000-12401, 3.2.14	7000-47001, 3.6.18	

SUCHREGISTER

Art.-No., Seite	Art.-No., Seite	Art.-No., Seite	Art.-No., Seite	Art.-No., Seite
7000-47021, 3.6.18	7000-88041, 3.1.8	7000-P8281, 3.4.10	7072-70061, 3.8.1	7700-48551, 3.11.29
7000-47051, 3.6.18	7000-89401, 3.6.11	7000-P8291, 3.4.11	7072-70301, 3.8.2	7700-48561, 3.11.27
7000-48001, 3.2.30	7000-89431, 3.6.11	7000-P8301, 3.10.19	7072-70321, 3.8.2	7700-48571, 3.11.28
7000-48041, 3.2.39	7000-89501, 3.1.11	7000-P8321, 3.10.19	7072-70361, 3.8.2	7700-48851, 3.11.30
7000-50021, 3.10.30	7000-89511, 3.1.11	7000-P8331, 3.10.22	7072-72011, 3.8.3	7700-51001, 3.11.32
7000-50051, 3.10.30	7000-89521, 3.1.16	7000-P8332, 3.10.22	7072-72081, 3.8.3	7700-51011, 3.11.32
7000-51001, 3.6.19	7000-89531, 3.1.16	7000-P8341, 3.10.28	7072-72161, 3.8.4	7700-51021, 3.11.33
7000-51021, 3.6.19	7000-89701, 3.6.8	7000-P8381, 3.4.10	7072-72191, 3.8.5	7700-51101, 3.11.34
7000-51101, 3.6.20	7000-89721, 3.6.9	7000-P8391, 3.4.11	7072-72221, 3.8.4	7700-51201, 3.11.34
7000-51551, 3.6.20	7000-89771, 3.6.8	7014-12221, 3.7.10	7072-72301, 3.8.6	7700-51551, 3.11.35
7000-53001, 3.2.31	7000-89781, 3.6.9	7014-12341, 3.7.10	7072-72381, 3.8.6	7700-74101, 3.11.12
7000-53301, 3.2.40	7000-94001, 3.12.10	7014-12421, 3.7.11	7072-72461, 3.8.7	7700-74118, 3.11.16
7000-58001, 3.12.12	7000-94021, 3.12.10	7014-13221, 3.7.12	7072-72521, 3.8.7	7700-74301, 3.11.25
7000-58021, 3.12.12	7000-94041, 3.12.11	7014-13281, 3.7.12	7072-73001, 3.8.8	7700-74315, 3.11.35
7000-58041, 3.12.12	7000-94061, 3.12.11	7014-40021, 3.7.13	7072-73081, 3.8.8	7700-74718, 3.11.31
7000-58101, 3.12.14	7000-99621, 3.6.27	7014-40121, 3.7.13	7072-73161, 3.8.9	7700-A3001, 3.11.36
7000-58121, 3.12.14	7000-99641, 3.6.27	7014-40341, 3.7.14	7072-73221, 3.8.9	7700-A3011, 3.11.39
7000-58141, 3.12.14	7000-P3201, 3.10.1	7024-12001, 3.7.1	7072-73301, 3.8.10	7700-A3021, 3.11.42
7000-58201, 3.12.13	7000-P3221, 3.10.2	7024-12021, 3.7.2	7072-73381, 3.8.10	7700-A3031, 3.11.45
7000-58221, 3.12.13	7000-P3241, 3.10.5	7024-12041, 3.7.3	7072-73461, 3.8.11	7700-A3A01, 3.11.48
7000-58241, 3.12.13	7000-P4201, 3.10.1	7024-12081, 3.7.1	7072-73521, 3.8.11	7700-A3A31, 3.11.49
7000-58401, 3.12.15	7000-P4221, 3.10.2	7024-12101, 3.7.2	7700-12021, 3.11.1	7700-A4001, 3.11.37
7000-58411, 3.12.15	7000-P4241, 3.10.5	7024-12121, 3.7.3	7700-12041, 3.11.2	7700-A4011, 3.11.40
7000-58421, 3.12.15	7000-P4281, 3.4.5	7024-12181, 3.7.4	7700-12101, 3.11.1	7700-A4021, 3.11.43
7000-58431, 3.12.16	7000-P4291, 3.4.5	7024-12221, 3.7.5	7700-12121, 3.11.2	7700-A4031, 3.11.46
7000-58441, 3.12.16	7000-P6201, 3.10.3	7024-12241, 3.7.6	7700-12221, 3.11.3	7700-A4A01, 3.11.50
7000-58451, 3.12.16	7000-P6221, 3.10.4	7024-12321, 3.7.4	7700-12241, 3.11.4	7700-A4A31, 3.11.51
7000-74101, 3.6.21	7000-P6241, 3.10.6	7024-12341, 3.7.5	7700-12341, 3.11.3	7700-A5001, 3.11.38
7000-74121, 3.6.21	7000-P6281, 3.4.6	7024-12361, 3.7.6	7700-12361, 3.11.4	7700-A5011, 3.11.41
7000-74141, 3.6.21	7000-P6291, 3.4.6	7024-12441, 3.7.7	7700-14511, 3.11.11	7700-A5021, 3.11.44
7000-74161, 3.6.22	7000-P7201, 3.10.3	7024-40001, 3.7.8	7700-14541, 3.11.9	7700-A5031, 3.11.47
7000-74181, 3.6.22	7000-P7221, 3.10.4	7024-40021, 3.7.8	7700-14561, 3.11.10	7700-A5A01, 3.11.52
7000-74301, 3.6.23	7000-P7241, 3.10.6	7024-40041, 3.7.9	7700-17511, 3.11.15	7700-A5A31, 3.11.53
7000-74311, 3.6.24	7000-P7281, 3.4.7	7024-40281, 3.7.9	7700-17541, 3.11.13	8000-54510, 4.12.1
7000-74521, 3.6.23	7000-P7291, 3.4.7	7044-12021, 3.7.15	7700-17561, 3.11.13	8000-54512, 4.12.2
7000-74601, 3.6.26	7000-P8001, 3.10.20	7044-12101, 3.7.15	7700-17581, 3.11.14	8000-54513, 4.12.5
7000-74641, 3.6.26	7000-P8021, 3.10.21	7044-12221, 3.7.16	7700-40021, 3.11.5	8000-54515, 4.12.4
7000-74701, 3.6.25	7000-P8031, 3.10.23	7044-12241, 3.7.16	7700-40041, 3.11.7	8000-54712, 4.12.8
7000-74711, 3.6.25	7000-P8032, 3.10.24	7044-12292, 3.7.18	7700-40121, 3.11.5	8000-58510, 4.12.1
7000-78021, 3.10.29	7000-P8041, 3.10.27	7044-12341, 3.7.17	7700-40141, 3.11.7	8000-58511, 4.12.3
7000-78051, 3.10.29	7000-P8081, 3.4.8	7044-40021, 3.7.19	7700-40201, 3.11.6	8000-58512, 4.12.3
7000-78341, 3.4.4	7000-P8091, 3.4.9	7044-40121, 3.7.19	7700-40221, 3.11.8	8000-58513, 4.12.5
7000-78381, 3.4.4	7000-P8101, 3.10.10	7044-40201, 3.7.20	7700-40261, 3.11.6	8000-58515, 4.12.4
7000-80001, 3.12.8	7000-P8121, 3.10.11	7044-40261, 3.7.20	7700-40281, 3.11.8	8000-58610, 4.12.2
7000-80021, 3.12.8	7000-P8131, 3.10.14	7044-40312, 3.7.21	7700-44511, 3.11.17	8000-80010, 4.11.1
7000-80041, 3.12.9	7000-P8132, 3.10.15	7050-12221, 3.5.1	7700-44541, 3.11.18	8000-80011, 4.11.2
7000-80061, 3.12.9	7000-P8141, 3.10.26	7050-12341, 3.5.1	7700-44561, 3.11.19	8000-80040, 4.11.11
7000-87001, 3.1.9	7000-P8181, 3.4.8	7050-12421, 3.5.2	7700-44571, 3.11.20	8000-80049, 4.11.8
7000-87011, 3.1.9	7000-P8191, 3.4.9	7050-40021, 3.5.3	7700-44711, 3.11.22	8000-80110, 4.11.3
7000-87061, 3.1.14	7000-P8201, 3.10.12	7050-40121, 3.5.3	7700-44761, 3.11.23	8000-80111, 4.11.4
7000-87251, 3.1.14	7000-P8211, 3.10.16	7050-40341, 3.5.4	7700-44811, 3.11.21	8000-84010, 4.11.1
7000-88001, 3.1.6	7000-P8221, 3.10.13	7060-40005, 3.6.30	7700-44851, 3.11.24	8000-84011, 4.11.2
7000-88011, 3.1.6	7000-P8231, 3.10.17	7060-40021, 3.6.30	7700-48511, 3.11.26	8000-84040, 4.11.11
7000-88021, 3.1.7	7000-P8232, 3.10.18	7072-70001, 3.8.1	7700-48521, 3.11.29	8000-84049, 4.11.8
7000-88031, 3.1.7	7000-P8241, 3.10.25	7072-70021, 3.8.1	7700-48541, 3.11.26	8000-84110, 4.11.3

Art.-No., Seite

8000-84111, 4.11.4				
8000-84149, 4.11.9				
8000-84410, 4.13.1				
8000-84411, 4.13.2				
8000-84412, 4.13.3				
8000-84459, 4.13.14				
8000-84510, 4.13.4				
8000-84511, 4.13.6				
8000-84512, 4.13.7				
8000-84559, 4.13.14				
8000-84659, 4.13.14				
8000-84712, 4.13.30				
8000-86010, 4.11.1				
8000-86011, 4.11.2				
8000-86040, 4.11.11				
8000-86049, 4.11.8				
8000-86110, 4.11.3				
8000-86111, 4.11.4				
8000-86149, 4.11.9				
8000-88010, 4.11.1				
8000-88011, 4.11.2				
8000-88040, 4.11.11				
8000-88049, 4.11.8				
8000-88110, 4.11.3				
8000-88111, 4.11.4				
8000-88149, 4.11.9				
8000-88410, 4.13.1				
8000-88411, 4.13.2				
8000-88412, 4.13.3				
8000-88459, 4.13.15				
8000-88510, 4.13.4				
8000-88511, 4.13.6				
8000-88512, 4.13.7				
8000-88559, 4.13.15				
8000-88659, 4.13.15				
8000-98710, 4.13.31				
8000-98749, 4.13.33				
8099-84510, 4.13.5				
8099-88510, 4.13.5				

MURR
ELEKTRONIK

stay connected



➤ www.murrelektronik.de



980001